

Canon

EOS 70D

EOS 70D (W)

EOS 70D (N)



L'EOS 70D (N) n'intègre pas les fonctions Wi-Fi décrites dans ce mode d'emploi.

FRANÇAIS

MODE D'EMPLOI

Introduction

L'EOS 70D (W/N) est un appareil photo numérique reflex à objectif interchangeable équipé d'un capteur CMOS aux détails fins d'environ 20,2 mégapixels, du processeur DIGIC 5+, et d'un système autofocus de grande précision et à grande vitesse doté de 19 collimateurs (tous de type croisé). Il offre une prise de vue en continu d'environ 7 images par seconde, une prise de vue avec Visée par l'écran, un enregistrement vidéo Full-HD (Full High-Definition) et la fonction Wi-Fi*.

* L'EOS 70D (N) n'intègre pas la fonction Wi-Fi.

Assurez-vous de lire ce qui suit avant de commencer la prise de vue

Afin d'éviter les photos bâclées ou les accidents, lisez en premier les « Consignes de sécurité » (p. 445 à 447) et les « Précautions d'utilisation » (p. 18, 19).

Consultez ce mode d'emploi tout en utilisant votre appareil photo pour vous familiariser avec ce dernier

Tout en lisant ce mode d'emploi, procédez à des essais de prise de vue pour voir le résultat. Ceci vous aidera à mieux connaître votre appareil photo.

Essais de prise de vue avant utilisation et responsabilité

Une fois les photos prises, affichez les images pour vérifier qu'elles ont bien été enregistrées. Canon ne peut être tenu responsable pour toute perte ou désagrément occasionné en cas de défectuosité de l'appareil ou de la carte mémoire faisant que les photos ne s'enregistrent pas ou que leur téléchargement est impossible sur un ordinateur.

Droits d'auteur

La loi régissant les droits d'auteur dans votre pays peut interdire l'utilisation sur la carte mémoire d'images enregistrées ou bien de musique et d'images accompagnées de musique protégées par des droits d'auteur dans un cadre autre que le cadre privé. Notez également que la prise de vue lors de représentations ou d'expositions publiques peut être interdite, même à des fins strictement personnelles.

Cartes compatibles

L'appareil photo peut utiliser les cartes suivantes quelle que soit leur capacité :

- Cartes mémoire SD
 - Cartes mémoire SDHC*
 - Cartes mémoire SDXC*
- * Cartes UHS-I prises en charge.

Cartes capables d'enregistrer des vidéos

Pour enregistrer des vidéos, optez pour une carte de grande capacité ayant une vitesse de lecture/écriture rapide comme indiqué dans le tableau.

Méthode de compression (p. 265)	Carte
IPB	6 Mo/seconde ou plus rapide
ALL-I (I seulement)	20 Mo/seconde ou plus rapide

- Pour enregistrer des vidéos, si vous utilisez une carte dont la vitesse d'écriture est lente, l'enregistrement risque de ne pas s'effectuer correctement. En outre, si vous lisez une vidéo sur une carte dont la vitesse de lecture est lente, celle-ci risque de ne pas être lue correctement.
- Si vous souhaitez prendre des photos pendant que vous enregistrez une vidéo, il est nécessaire d'utiliser une carte encore plus rapide.
- Pour vérifier la vitesse de lecture/écriture de la carte, consultez le site Web du fabricant de la carte.



Dans ce mode d'emploi, « carte » fait référence aux cartes mémoire SD, cartes mémoire SDHC et cartes mémoire SDXC.
* L'appareil est livré sans carte permettant l'enregistrement d'images/vidéos. Vous devez l'acheter séparément.

Liste de vérification des éléments

Avant de commencer, vérifiez qu'il ne manque aucun des accessoires ci-dessous parmi les éléments fournis avec votre appareil photo. Si un accessoire venait à manquer, contactez votre revendeur.



Appareil photo

(avec bouchon du boîtier)



**Batterie
LP-E6**

(avec couvercle de protection)



**Chargeur de batterie
LC-E6/LC-E6E***

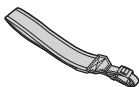

Courroie large



Câble d'interface

* Le chargeur de batterie LC-E6 ou LC-E6E est fourni. (Le LC-E6E est livré avec un cordon d'alimentation.)

- Les modes d'emploi et DVD/CD-ROM fournis sont répertoriés sur la page suivante.
- Si vous avez fait l'acquisition d'un kit d'objectifs, vérifiez que les objectifs sont inclus.
- Avec certains types de kit d'objectif, le mode d'emploi de l'objectif peut également être inclus.
- Veillez à ne perdre aucun des accessoires ci-dessus.

Modes d'emploi et DVD/CD-ROM

Le mode d'emploi est composé de livrets et de manuels électroniques (fichiers PDF sur le DVD-ROM). **Les opérations de base sont expliquées dans les livrets. Pour des instructions détaillées sur toutes les fonctions et opérations, consultez les manuels détaillés de chaque version sur le DVD-ROM.**



Mode d'emploi simplifié



Mode d'emploi des fonctions simplifiées Wi-Fi

* Non fourni avec l'EOS 70D (N).



EOS Camera Instruction Manuals Disk (DVD-ROM)

Contient les manuels suivants au format PDF :

- Mode d'emploi (version détaillée)
- Mode d'emploi de la fonction Wi-Fi (version détaillée)
- Modes d'emploi des logiciels

Vous trouverez les instructions pour consulter les modes d'emploi (PDF) sur le DVD-ROM aux pages 453-454.



EOS Solution Disk (CD-ROM)

Inclut différents logiciels. Pour connaître les détails et la procédure d'installation des logiciels, voir pages 457-460.

Guide de démarrage rapide

1

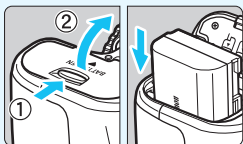

Insérez la batterie (p. 30).

- Pour charger la batterie, voir page 28.

2

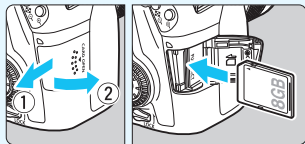

Insérez une carte (p. 31).

- Insérez la carte dans le logement de la carte en prenant soin de tourner l'étiquette vers le dos de l'appareil.

3

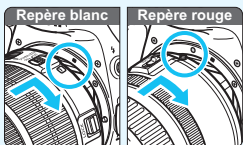

Montez l'objectif (p. 40).

- Alignez le repère de montage blanc ou rouge de l'objectif sur celui de l'appareil photo de même couleur.

4

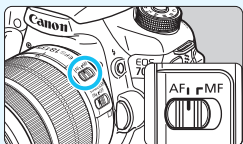

Positionnez le sélecteur de mode de mise au point de l'objectif sur <AF> (p. 40).

5

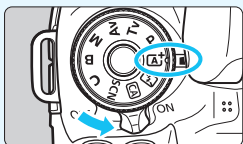

Positionnez le commutateur d'alimentation sur <ON>, puis placez la molette de sélection des modes sur <A+> (Scène intelligente auto) (p. 72).

- Tournez la molette de sélection des modes tout en maintenant le bouton de déverrouillage central enfoncé.
- Tous les réglages nécessaires de l'appareil photo sont définis automatiquement.

6

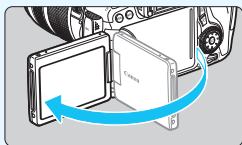
**Ouvrez l'écran LCD** (p. 34).

- Lorsque l'écran LCD affiche l'écran de réglage de la date/heure/zone, voir page 37.

7

**Effectuez la mise au point** (p. 45).

- Regardez dans le viseur et orientez le centre du viseur sur le sujet.
- Enfoncez le déclencheur à mi-course. L'appareil photo fera la mise au point sur le sujet.
- Au besoin, le flash intégré se relève.

8

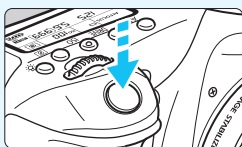
**Prenez la photo** (p. 45).

- Enfoncez le déclencheur à fond pour prendre la photo.

9











**Vérifiez l'image** (p. 60).

- L'image capturée s'affiche pendant 2 secondes sur l'écran LCD.
- Pour afficher à nouveau l'image, appuyez sur la touche <▶> (p. 290).

- Pour prendre des photos tout en regardant l'écran LCD, voir « Prise de vue avec Visée par l'écran » (p. 215).
- Pour afficher les images capturées, voir « Lecture des images » (p. 290).
- Pour effacer une image, voir « Effacement des images » (p. 322).

Conventions utilisées dans ce mode d'emploi

Icônes utilisées dans ce mode d'emploi

-  : Représente la molette principale.
-  : Représente la molette de contrôle rapide.
-  <  > <  > : Représente le multicontrolleur et le sens dans lequel appuyer.
-  : Représente la touche de réglage.
- , , ,  : Indique que la fonction correspondante reste active respectivement pendant 4, 6, 10 ou 16 secondes lorsque vous relâchez la touche.

* Dans ce mode d'emploi, les icônes et les repères représentant les touches, molettes et réglages de l'appareil correspondent aux icônes et aux repères figurant sur l'appareil et sur l'écran LCD.

 : Indique une fonction modifiable en appuyant sur la touche <MENU> et en modifiant le réglage.

 : Lorsque cette icône apparaît dans le coin supérieur droit de la page, elle indique que la fonction est uniquement disponible dans les modes de la zone de création (p. 24).

(p. **) : Numéros des pages de référence pour de plus amples informations.

 : Avertissement pour prévenir les problèmes de prise de vue.

 : Informations complémentaires.

 : Astuce ou conseil pour une meilleure prise de vue.

 : Conseil pour résoudre des problèmes.

Suppositions de base

- Toutes les opérations décrites dans ce mode d'emploi supposent que le commutateur d'alimentation est positionné sur <ON> et que le bouton <LOCK> est positionné vers le bas (Verrouillage multifonction débloqué) (p. 35, 48).
- Il est supposé que tous les réglages du menu et les fonctions personnalisées sont définis par défaut.
- Les illustrations de ce mode d'emploi prennent comme exemple l'appareil photo équipé de l'objectif EF-S 18-135 mm f/3,5-5,6 IS STM.

Chapitres

Les chapitres 1 et 2 décrivent les opérations de base de l'appareil et les procédures de prise de vue destinées aux utilisateurs débutants avec un appareil photo numérique reflex à objectif interchangeable.





	Introduction	2
1	Mise en route	27
2	Prise de vue élémentaire	71
3	Réglage des modes autofocus et d'acquisition	99
4	Réglages des images	115
5	Opérations avancées	157
6	Photographie au flash	187
7	Prise de vue avec l'écran LCD (Prise de vue avec Visée par l'écran)	215
8	Enregistrement de vidéos	251
9	Lecture des images	289
10	Traitement des images	327
11	Nettoyage du capteur	339
12	Impression des images	345
13	Personnalisation de l'appareil photo	361
14	Référence	393
15	Consultation des modes d'emploi sur DVD-ROM / Téléchargement des images sur votre ordinateur	451

Table des matières













Introduction 2

Cartes compatibles.....	3
Liste de vérification des éléments	4
Modes d'emploi et DVD/CD-ROM.....	5
Guide de démarrage rapide	6
Conventions utilisées dans ce mode d'emploi	8
Chapitres	9
Index des fonctions	16
Précautions d'utilisation.....	18
Nomenclature	20



1 Mise en route 27

Charge de la batterie.....	28
Installation et retrait de la batterie	30
Installation et retrait de la carte	31
Utilisation de l'écran LCD	34
Mise sous tension.....	35
Réglage de la date, de l'heure et de la zone.....	37
Sélection de la langue d'interface	39
Montage et retrait de l'objectif	40
Image Stabilizer (Stabilisateur d'image) de l'objectif.....	43
Fonctionnement de base.....	44
 Contrôle rapide des fonctions de prise de vue	50
 Utilisation des menus	52
 Utilisation de l'écran tactile.....	54
Avant de commencer	57
Formatage de la carte.....	57
Désactivation du signal sonore.....	59
Réglage du temps d'extinction/Extinction automatique	59
Réglage de la durée de revue des images	60
Activation/désactivation de l'écran LCD	60
Rétablissement des réglages par défaut de l'appareil photo	61
Affichage du quadrillage.....	64
 Affichage du niveau électronique	65
Guide des fonctions et Aide	69



2 Prise de vue élémentaire 71



 Prise de vue entièrement automatique (Scène intelligente auto) ...	72
 Techniques d'automatisme total (Scène intelligente auto).....	75
 Désactivation du flash.....	77
 Prise de vue en mode Créatif auto	78
SCN : Mode Scène spéciale.....	81
 Prise de vue de portraits.....	82
 Prise de vue de paysages	83
 Prise de vue en gros-plan.....	84
 Prise de vue de sujets en mouvement.....	85
 Prise de portraits de nuit (avec un trépied).....	86
 Prise de scènes de nuit (Main levée).....	87
 Prise de scènes en contre-jour.....	88
 Contrôle rapide.....	90
Prise de vue selon l'atmosphère.....	92
Prise de vue selon l'éclairage ou la scène.....	96

3 Réglage des modes autofocus et d'acquisition 99







AF : Sélection de l'opération AF.....	100
 Sélection de la zone AF.....	103
Modes de sélection de la zone AF.....	106
Si l'autofocus ne fonctionne pas	109
MF : Mise au point manuelle	110
 Sélection du mode d'acquisition	111
 Utilisation du retardateur.....	113

4 Réglages des images 115



Réglage de la qualité d'enregistrement des images.....	116
ISO : Réglage de la sensibilité ISO	120
 Sélection d'un style d'image	126
 Personnalisation d'un style d'image	129
 Enregistrement d'un style d'image.....	132

Réglage de la balance des blancs	134
 Balance des blancs personnalisée.....	135
 Réglage de la température de couleur.....	137
Correction de la balance des blancs	138
Correction automatique de la luminosité et du contraste	140
Réglage de la réduction du bruit	141
Priorité hautes lumières.....	145
Correction du vignetage de l'objectif / de l'aberration chromatique ...	146
Création et sélection d'un dossier	149
Méthodes de numérotation des fichiers	151
Réglage des informations sur le copyright	153
Réglage de l'espace colorimétrique	155



5 Opérations avancées 157

P : Programme d'exposition automatique	158
Tv : Priorité à l'obturation	160
Av : Priorité à l'ouverture	162
Contrôle de profondeur de champ.....	163
M : Exposition manuelle.....	164
 Sélection du mode mesure.....	165
Réglage de la correction d'exposition	167
 Bracketing d'exposition auto (AEB)	168
✳ Mémorisation d'exposition	170
B : Pose longue.....	171
HDR : Prise de vue HDR (gamme dynamique élevée)	172
 Expositions multiples.....	175
 Verrouillage du miroir	182
Utilisation du volet d'oculaire.....	183
 Utilisation de la télécommande	184
 Prise de vue avec télécommande	184

6 Photographie au flash 187

 Utilisation du flash intégré	188
 Utilisation d'un flash Speedlite externe	193
Réglage du flash	195
Utilisation du flash sans fil.....	203







7 Prise de vue avec l'écran LCD (Prise de vue avec Visée par l'écran) 215







 Prise de vue avec l'écran LCD	216
Réglages des fonctions de prise de vue	222
 Prise de vue avec effets de filtre	224
Réglages des fonctions du menu.....	228
Utilisation de la fonction autofocus pour faire la mise au point (Méthode AF)	233
 Prise de vue avec le déclenchement tactile	245
MF : Mise au point manuelle.....	247

8 Enregistrement de vidéos 251



 Enregistrement de vidéos	252
Réglages des fonctions de prise de vue	263
Réglage de la taille de l'enregistrement vidéo	265
Utilisation du zoom numérique pour vidéo	267
Réglage de l'enregistrement du son	268
Réglage du time code	270
Réglages des fonctions du menu.....	273
Enregistrement d'instantanés vidéo.....	277

9 Lecture des images 289

 Lecture des images	290
INFO. : Affichage des informations de prise de vue	292
  Recherche rapide d'images	296
 /  Vue agrandie	298
 Lecture avec l'écran tactile	299
 Rotation des images	301

Attribution de classements	302
 Contrôle rapide pour la lecture	304
 Visionnage des vidéos	306
 Lecture des vidéos	308
 Édition des première et dernière scènes d'une vidéo	310
Diaporama (lecture automatique)	312
Visionnage des images sur un téléviseur	316
 Protection des images	320
 Effacement des images	322
Modification des paramètres de lecture des images	324
Réglage de la luminosité de l'écran LCD	324
Rotation automatique des images verticales	325





10 Traitement des images 327

 Traitement des images RAW sur l'appareil photo	328
 Redimensionner les images JPEG	333
 Application de filtres créatifs	335

11 Nettoyage du capteur 339



 Unité de capteur auto-nettoyante	340
Ajout des données d'effacement des poussières	341
Nettoyage manuel du capteur	343

12 Impression des images 345

Préparation de l'impression	346
 Impression	348
 Digital Print Order Format (DPOF)	355
 Impression directe des images avec ordre d'impression	358
 Spécification des images d'un livre-photo	359

13 Personnalisation de l'appareil photo 361

Réglage des fonctions personnalisées	362
Fonctions personnalisées	363

Paramètres des fonctions personnalisées	365
C.Fn I : Exposition	365
C.Fn II : Autofocus	368
C.Fn III : Opération/Autres	375
 : Réglage précis du plan de netteté de l'autofocus	377
 : Commandes personnalisées	383
Enregistrement de Mon menu	389
C : Enregistrer les modes de prise de vue personnalisée	390

14 Référence 393

Fonctions de la touche INFO	394
Vérification des informations de la batterie	396
Utilisation d'une prise secteur	400
 Utilisation des cartes Eye-Fi	401
Tableau de disponibilité des fonctions d'après le mode de prise de vue ...	404
Réglages des menus	408
Configuration du système	416
Guide de dépannage	418
Codes d'erreur	432
Caractéristiques techniques	433
Précautions d'utilisation : EF-S 18-55 mm f/3,5-5,6 IS STM, EF-S 18-135 mm f/3,5-5,6 IS STM	443
Consignes de sécurité	445

15 Consultation des modes d'emploi sur DVD/CD-ROM / Téléchargement des images sur votre ordinateur 451

Visionnage du DVD-ROM EOS Camera Instruction Manuals Disk	452
Téléchargement d'images sur un ordinateur	455
Vue d'ensemble des logiciels	457
Installation des logiciels	459
Index	461

Index des fonctions

Alimentation

- Charge de la batterie → p. 28
- Indicateur de batterie → p. 36
- Vérification des informations de la batterie → p. 396
- Prise secteur → p. 400
- Extinction automatique → p. 59

Carte

- Formatage → p. 57
- Déclencher obturateur sans carte → p. 32

Objectif

- Montage/Retrait → p. 40
- Zoom → p. 41
- Image Stabilizer (Stabilisateur d'image) → p. 43

Réglages de base

- Langue → p. 39
- Date/Heure/Zone → p. 37
- Signal sonore → p. 59
- Information sur le copyright → p. 153
- Réinitialiser tous réglages → p. 61

VisEUR

- Correcteur dioptrique → p. 44
- Volet d'oculaire → p. 183
- Niveau électronique (Pendant la prise de vue) → p. 66
- Niveau électronique (Avant la prise de vue) → p. 67

Écran LCD

- Réglage de la luminosité → p. 324
- Écran tactile → p. 54
- Niveau électronique → p. 65
- Guide des fonctions → p. 69
- Aide → p. 70

Autofocus

- Opération AF → p. 100
- Mode de sélection de la zone AF → p. 103

- Sélection du collimateur AF → p. 105
- Micro-ajustement de l'AF → p. 377
- Mise au point manuelle → p. 110

Mesure

- Mode mesure → p. 165

Cadence

- Mode d'acquisition → p. 111
- Retardateur → p. 113
- Rafale maximum → p. 119

Enregistrement des images

- Création/sélection d'un dossier → p. 149
- Numérotation de fichiers → p. 151

Qualité d'image

- Qualité d'enregistrement des images → p. 116
- Sensibilité ISO → p. 120
- Style d'image → p. 126
- Balance des blancs → p. 134
- Auto Lighting Optimizer (Correction auto de luminosité) → p. 140
- Réduction du bruit pour les sensibilités ISO élevées → p. 141
- Réduction du bruit pour les expositions longues → p. 143
- Priorité hautes lumières → p. 145
- Correction du vignetage → p. 146
- Correction de l'aberration chromatique → p. 147
- Espace couleur → p. 155

Prise de vue

- Mode de prise de vue → p. 24
- HDR → p. 172
- Expositions multiples → p. 175
- Verrouillage du miroir → p. 182
- Contrôle de profondeur de champ → p. 163

- Télécommande → p. 184
- Contrôle rapide → p. 50

Réglage de l'exposition

- Correction d'exposition → p. 167
- Bracketing d'exposition auto → p. 168
- Mémorisation d'exposition → p. 170
- Décalage de sécurité → p. 367

Flash

- Flash intégré → p. 188
- Flash externe → p. 193
- Réglage fonctions flash → p. 195
- Prise de vue sans fil → p. 203

Prise de vue avec Visée par l'écran

- Prise de vue avec Visée par l'écran → p. 215
- Mise au point → p. 233
- AF continu → p. 228
- Ratio d'aspect → p. 229
- Filtres créatifs → p. 224
- Déclenchement tactile → p. 245

Enregistrement vidéo

- Enregistrement vidéo → p. 251
- AF Servo vidéo → p. 273
- Taille de l'enregistrement vidéo → p. 265
- Zoom numérique → p. 267
- Enregistrement du son → p. 268
- Time code → p. 270
- Prise de photos → p. 261
- Instantané vidéo → p. 277

Lecture

- Durée de revue des images → p. 60
- Affichage d'une image unique → p. 290
- Affichage des informations de prise de vue → p. 292
- Affichage de l'index → p. 296
- Parcourir les images (affichage de saut) → p. 297

- Vue agrandie → p. 298
- Rotation des images → p. 301
- Classement → p. 302
- Lecture de vidéos → p. 308
- Diaporama → p. 312
- Visionnage des images sur un téléviseur → p. 316
- Protéger → p. 320
- Effacer → p. 322
- Lecture tactile → p. 299

Édition d'image

- Traitement des images RAW → p. 328
- Redimensionner → p. 333
- Filtres créatifs → p. 335

Impression

- PictBridge → p. 345
- Ordre d'impression (DPOF) → p. 355
- Configuration du livre-photo → p. 359

Personnalisation

- Fonctions personnalisées (C.Fn) → p. 362
- Commandes personnalisées → p. 383
- Mon menu → p. 389
- Mode de prise de vue personnalisée → p. 390

Nettoyage du capteur et réduction de la poussière

- Nettoyage du capteur → p. 340
- Ajout des données d'effacement des poussières → p. 341

Logiciel

- Aperçu → p. 457
- Installation → p. 459

Wi-Fi*

- Wi-Fi → Livret séparé

* L'EOS 70D (N) n'intègre pas la fonction Wi-Fi.

Précautions d'utilisation

Précautions lors de l'utilisation

- Cet appareil photo est un instrument de précision. Ne le faites pas tomber et ne lui faites pas subir de choc.
- L'appareil n'étant pas étanche, il ne doit pas être utilisé dans l'eau. S'il tombe accidentellement dans l'eau, contactez le Service Après-Vente Canon le plus proche dès que possible. S'il est mouillé, essuyez-le avec un chiffon propre et sec. S'il a été exposé à l'air marin, essuyez-le avec un chiffon humide bien essoré.
- Ne laissez pas l'appareil à proximité d'appareils émettant des champs magnétiques puissants, par exemple un aimant ou un moteur électrique. Évitez également d'utiliser ou de laisser l'appareil dans des endroits soumis à des ondes radio puissantes, par exemple des émetteurs de radio-télédiffusion. Les champs magnétiques puissants peuvent entraîner des dysfonctionnements de l'appareil et détruire les données d'image.
- N'exposez pas l'appareil photo à une chaleur excessive, par exemple au soleil, dans une voiture. Les hautes températures peuvent entraîner un mauvais fonctionnement de l'appareil photo.
- L'appareil renferme des circuits électroniques de précision. N'essayez jamais de le démonter.
- Ne bloquez pas le fonctionnement du miroir avec le doigt ou autre, sous peine de provoquer un dysfonctionnement.
- Utilisez une poire soufflante pour éliminer la poussière qui s'accumule sur l'objectif, le viseur, le miroir reflex et le verre de visée. Évitez de nettoyer le boîtier de l'appareil ou l'objectif avec des produits nettoyants à base de solvants organiques. Si vous n'arrivez pas à enlever la saleté, contactez le Service Après-Vente Canon le plus proche.
- Ne touchez pas les contacts électriques de l'appareil avec les doigts. Ceci afin d'empêcher leur corrosion. La corrosion pourrait compromettre le bon fonctionnement de l'appareil.
- Si vous déplacez rapidement l'appareil d'un environnement froid à un endroit chaud, il risque de se former de la condensation sur l'appareil et sur les pièces internes. Pour éviter toute condensation, mettez l'appareil photo dans un sac en plastique hermétique et laissez-le se stabiliser à la température ambiante avant de le sortir du sac.
- N'utilisez pas l'appareil s'il présente des traces de condensation. Cela pourrait l'endommager. En cas de condensation, retirez l'objectif, la carte ainsi que la batterie et attendez que la condensation s'évapore avant d'utiliser l'appareil.
- Si vous ne prévoyez pas d'utiliser l'appareil pendant une longue période, retirez la batterie et rangez l'appareil dans un endroit frais, sec et bien ventilé. Lorsque vous n'utilisez pas l'appareil pendant une période prolongée, appuyez de temps en temps sur le déclencheur deux ou trois fois de suite, pour vous assurer qu'il fonctionne toujours.
- Évitez de ranger l'appareil photo dans des endroits où sont stockés des produits chimiques susceptibles de provoquer rouille et corrosion, par exemple dans un laboratoire.

- Lorsque l'appareil photo n'a pas été utilisé pendant une longue période, testez toutes ses fonctions avant de l'utiliser. Si vous n'avez pas utilisé l'appareil photo pendant un certain temps ou que vous prévoyez de faire très prochainement une série de photos importantes, lors d'un voyage à l'étranger par exemple, faites vérifier le fonctionnement de votre appareil auprès du Service Après-Vente Canon ou assurez-vous personnellement de son bon fonctionnement.
- Si vous utilisez la prise de vue en continu, la prise de vue avec Visée par l'écran ou l'enregistrement vidéo pendant une période prolongée, l'appareil photo peut devenir chaud. Il ne s'agit pas d'un dysfonctionnement.

Panneau LCD et écran LCD

- L'écran LCD fait appel à une technologie de haute précision avec plus de 99,99 % de pixels effectifs. Toutefois, il est possible qu'il y ait quelques pixels morts s'affichant uniquement en noir ou rouge, etc., dans le 0,01 % de pixels restants, voire moins. Les pixels morts ne sont pas le signe d'un mauvais fonctionnement. Ils sont sans effet sur les images enregistrées.
- Si vous laissez allumé l'écran LCD pendant une période prolongée, un marquage du phosphore à l'écran peut avoir lieu, c'est-à-dire qu'une image rémanente peut apparaître sur l'écran. Toutefois, ce phénomène ne dure pas et disparaît lorsque vous cessez d'utiliser l'appareil pendant quelques jours.
- L'affichage de l'écran LCD peut sembler lent à basse température, ou sombre à haute température. Il redevient normal à température ambiante.

Cartes

Pour protéger la carte et les données qui y sont enregistrées, prenez en considération les points suivants :

- Ne faites pas tomber, ni ne pliez ou mouillez la carte. Ne la soumettez pas à une force excessive, un choc physique ou des vibrations.
- Ne touchez pas les contacts électriques de la carte avec les doigts ou un objet métallique.
- Ne collez pas d'autocollants ou autre sur la carte.
- Évitez de conserver ou d'utiliser la carte à proximité de tout ce qui peut générer des champs magnétiques puissants tels que les téléviseurs, les haut-parleurs ou les aimants. Évitez également tout endroit chargé d'électricité statique.
- Ne laissez pas la carte au soleil ni près d'une source de chaleur.
- Rangez la carte dans son boîtier.
- Ne rangez pas la carte dans des endroits chauds, poussiéreux ou humides.

Objectif

Lorsque vous retirez l'objectif de l'appareil, fixez le bouchon et posez l'objectif avec sa monture orientée vers le haut pour éviter d'endommager sa surface et ses contacts électriques.

Contacts



Nomenclature

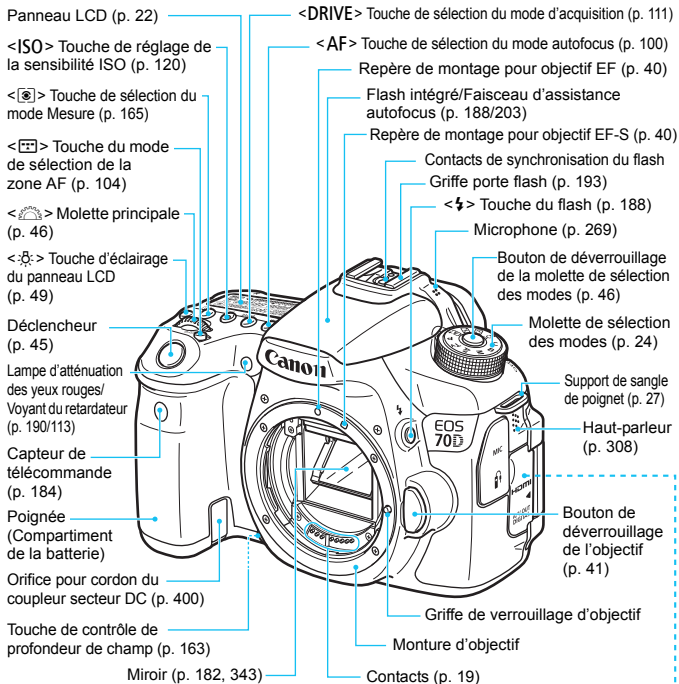

Bouchon du boîtier (p. 40)

- <MIC> Borne d'entrée pour microphone externe (p. 269)
 <R> Récepteur de télécommande (p. 184)
 <HDMI OUT> Borne de sortie HDMI mini (p. 316)
 <A/V OUT/DIGITAL> Borne de sortie audio/vidéo/numérique (p. 319/346, 455)

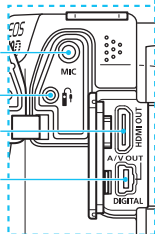

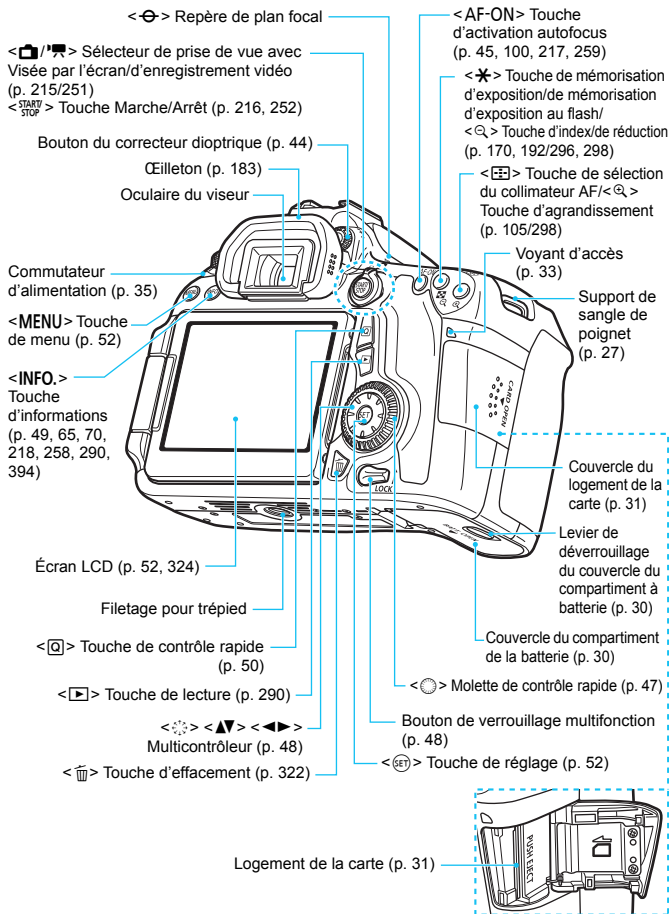

Panneau LCD

Mode d'acquisition (p. 111)

- Vue par vue
- Prise de vue en continu à vitesse élevée
- Prise de vue en continu à faible vitesse
- Vue par vue silencieuse
- Prise de vue en continu silencieuse
- Retardateur : 10 sec./ Télécommande
- Retardateur : 2 sec./ Télécommande

Opération AF (p. 100)

ONE SHOT

Autofocus One-Shot

AI FOCUS

Autofocus AI Focus

AI SERVO

Autofocus AI Servo

M FOCUS

Mise au point manuelle

<D+> Priorité hautes lumières (p. 145)

<ISO> Sensibilité ISO (p. 120)

Sensibilité ISO (p. 120)

Nombre de prises de vue possibles
Indicateur du retardateur
Durée de pose longue
Numéro de l'erreur/Code d'erreur (**Err**)
Nombre d'images pouvant être enregistrées

Mode mesure (p. 165)

- Mesure évaluative
- Mesure sélective
- Mesure spot
- Mesure moyenne à prépondérance centrale

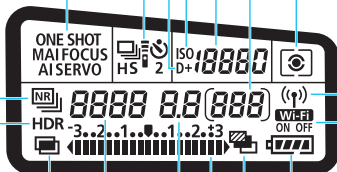

<NR>
Réduction
bruit multivues
(p. 141)

<HDR>
Prise de vue HDR
(p. 172)

<[]> Prise de vue avec
exposition multiple (p. 175)

Vitesse d'obturation
Mémorisation d'exposition au flash (**FEL**)
Occupé (**buSY**)
Recharge du flash intégré (**buSY**)
Avertissement de verrouillage
multifonction (**L**)
Avertissement d'absence de carte (**Card**)
Avertissement de carte saturée (**FuLL**)
Code d'erreur (**Err**)
Nettoyage du capteur d'image (**CLn**)

Fonction Wi-Fi*
<[Wi-Fi]>
ON OFF

Indicateur de batterie
(p. 36)

<[]> Bracketing d'exposition
auto (p. 168)

Indicateur de niveau d'exposition
Valeur de correction d'exposition
(p. 167)
Plage de bracketing d'exposition
auto (p. 168)

Ouverture

Sélection du collimateur AF
([] AF, SEL [], SEL AF)

* L'EOS 70D (N) n'intègre pas la fonction Wi-Fi (non affichée).

* L'affichage n'indiquera que les réglages actuellement appliqués.

Informations dans le viseur

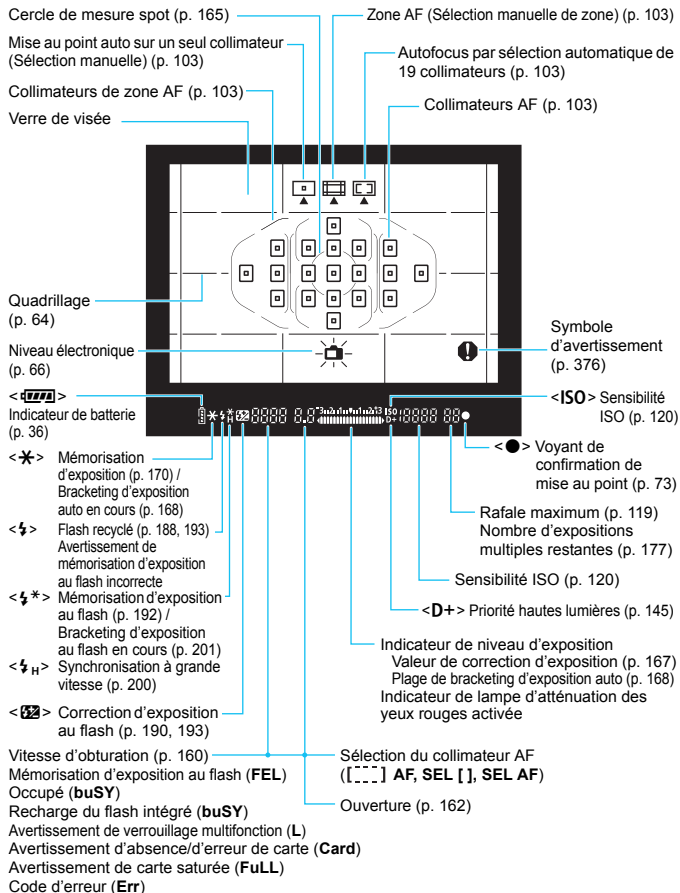

L'affichage n'indiquera que les réglages actuellement appliqués.

Molette de sélection des modes

Tournez la molette de sélection des modes tout en maintenant enfoncé le centre de la molette (bouton de déverrouillage de la molette de sélection des modes).

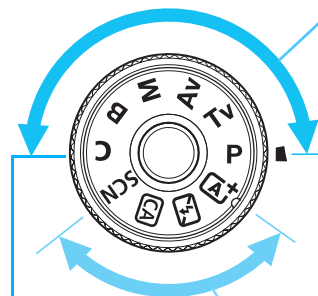

Zone de création

Ces modes vous donnent davantage de contrôle pour photographier un grand nombre de sujets.

- P** : Programme d'exposition automatique (p. 158)
- Tv** : Priorité à l'obturation (p. 160)
- Av** : Priorité à l'ouverture (p. 162)
- M** : Exposition manuelle (p. 164)
- B** : Pose longue (p. 171)

Zone élémentaire

Il vous suffit d'appuyer sur le déclencheur. L'appareil procède à tous les réglages en fonction du sujet ou de la scène.

- A+** : Scène intelligente auto (p. 72)
- A-** : Flash annulé (p. 77)
- CA** : Créatif auto (p. 78)
- SCN** : Scène spéciale (p. 81)
 - : Portrait (p. 82)
 - : Paysage (p. 83)
 - : Gros-plan (p. 84)
 - : Sport (p. 85)
 - : Portrait nuit (p. 86)
 - : Scène nuit main levée (p. 87)
 - : Ctrl rétroéclairage HDR (p. 88)

Mode de prise de vue personnalisée

Vous pouvez enregistrer le mode de prise de vue (**P/Tv/Av/M/B**), l'opération AF, les réglages du menu, etc., dans **C** et photographier (p. 390).

Objectif

Objectif sans échelle des distances

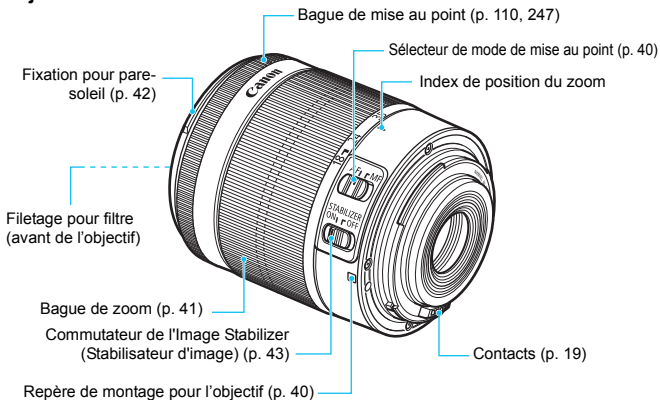

Chargeur de batterie LC-E6

Chargeur pour batterie LP-E6/LP-E6N (p. 28).

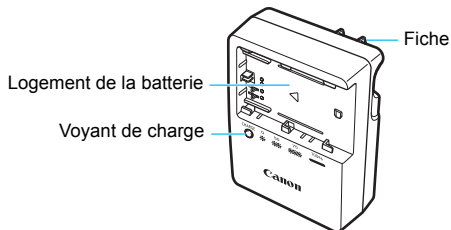

**CONSIGNES DE SÉCURITÉ IMPORTANTES - CONSERVEZ-LES.
DANGER : POUR ÉVITER TOUT RISQUE D'INCENDIE ET D'ÉLECTROCUTION,
RESPECTEZ SOIGNEUSEMENT CES INSTRUCTIONS.**

Si vous devez brancher le chargeur dans un pays autre que les États-Unis,
utilisez un adaptateur en option conforme à la tension de la prise en question.

Chargeur de batterie LC-E6E

Chargeur pour batterie LP-E6/LP-E6N (p. 28).

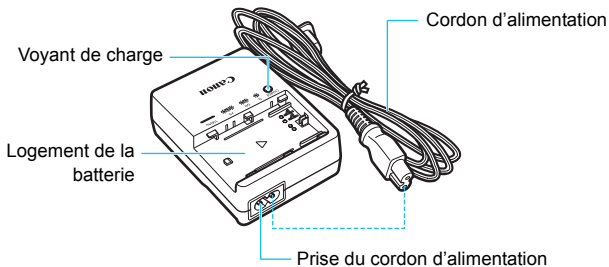

1

Mise en route

Ce chapitre décrit les étapes préalables à la prise de vue et le fonctionnement de base de l'appareil photo.

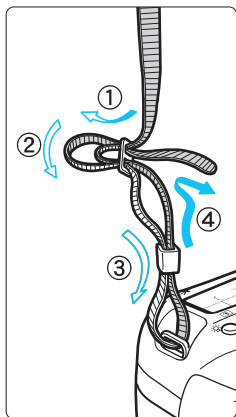

Fixation de la sangle de poignet

Passez l'extrémité de la sangle de poignet à travers le support de courroie de l'appareil par le bas. Ensuite, faites-la passer dans la boucle de la sangle de poignet de la manière illustrée. Tendez la sangle de poignet en tirant dessus et assurez-vous qu'elle est bien fixée.

- Le volet d'oculaire est également attaché à la sangle de poignet (p. 183).

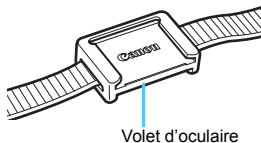

Charge de la batterie

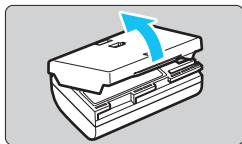

1 Retirez le couvercle de protection.

- Retirez le couvercle de protection fourni avec la batterie.

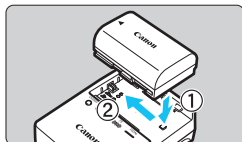

2 Insérez la batterie.

- Fixez la batterie bien en place sur le chargeur de batterie de la manière illustrée.
- Pour retirer la batterie, suivez la procédure ci-dessus dans l'ordre inverse.

LC-E6

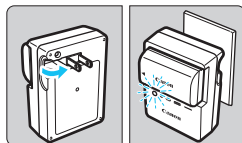

3 Rechargez la batterie.

Pour LC-E6

- Dégagez la fiche du chargeur de batterie comme indiqué par la flèche et branchez le chargeur de batterie sur une prise secteur.

LC-E6E

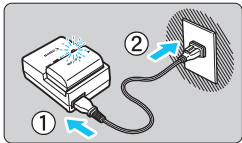

Pour LC-E6E

- Raccordez le cordon d'alimentation au chargeur de batterie et branchez la fiche du cordon d'alimentation sur la prise secteur.
- ▶ La recharge commence automatiquement et le voyant de charge clignote en orange.

Niveau de charge	Voyant de charge	
	Couleur	Affichage
0-49 %	Orange	Clignote une fois par seconde
50-74 %		Clignote deux fois par seconde
75 % ou supérieur		Clignote trois fois par seconde
Complètement chargée	Vert	S'allume

- Il faut environ 2,5 heures pour recharger une batterie totalement déchargée à température ambiante (23 °C / 73 °F). Le temps nécessaire pour recharger la batterie varie considérablement selon la température ambiante et l'autonomie restante de la batterie.
- Pour des raisons de sécurité, la recharge à basse température (5 °C - 10 °C / 41 °F - 50 °F) prend plus de temps (jusqu'à environ 4 heures).



Conseils d'utilisation de la batterie et du chargeur

- **La batterie n'est pas complètement chargée à l'achat.**
Rechargez la batterie avant utilisation.
- **Rechargez la batterie la veille de son utilisation ou le jour même.**
Même lorsqu'elle est rangée, une batterie chargée se vide progressivement et sa capacité diminue.
- **Lorsque la recharge est terminée, détachez la batterie et débranchez le chargeur de batterie de la prise secteur.**
- **Vous pouvez fixer le couvercle dans un sens différent indiquant si la batterie a été rechargée ou non.**

Si la batterie a été rechargée, fixez le couvercle de sorte que l'orifice en forme de batterie s'aligne sur l'autocollant bleu de la batterie. Si la batterie est épuisée, fixez le couvercle dans le sens inverse.



- **Retirez la batterie de l'appareil lorsque vous ne l'utilisez pas.**
Si vous laissez la batterie dans l'appareil photo pendant une période prolongée, une faible quantité de courant est libérée, entraînant une décharge excessive et une diminution de l'autonomie de la batterie. Rangez la batterie avec son couvercle de protection en place. Le stockage d'une batterie complètement rechargée peut réduire ses performances.
- **Le chargeur de batterie peut également être utilisé dans un pays étranger.**
Le chargeur de batterie est compatible avec une source d'alimentation de 100 à 240 V CA 50/60 Hz. Au besoin, fixez une fiche adaptatrice en vente dans le commerce convenant au pays ou à la région correspondant. Ne fixez pas un transformateur de tension portable au chargeur de batterie. Ceci pourrait l'endommager.
- **Si la batterie s'épuise rapidement même après l'avoir complètement rechargée, c'est qu'elle a atteint la fin de sa durée de vie.**
Vérifiez la performance de recharge de la batterie (p. 396) et achetez-en une neuve.



- Ne touchez pas la fiche du chargeur de batterie pendant environ 10 secondes après l'avoir débranchée.
- Si la capacité restante de la batterie (p. 396) est égale ou supérieure à 94 %, cette dernière ne sera pas rechargée.
- Le chargeur de batterie ne peut pas charger des batteries autres que la batterie LP-E6/LP-E6N.

Installation et retrait de la batterie

Introduisez une batterie LP-E6/LP-E6N complètement chargée dans l'appareil photo. Le viseur de l'appareil photo s'éclaircit lors de l'insertion d'une batterie et s'assombrit lors de son retrait.

Installation de la batterie

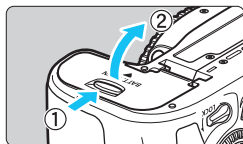

1 Ouvrez le couvercle.

- Faites glisser le levier comme indiqué par les flèches et ouvrez le couvercle.

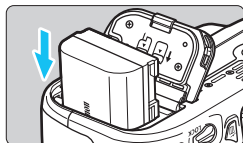

2 Insérez la batterie.

- Insérez l'extrémité dotée des contacts de batterie.
- Insérez la batterie jusqu'au déclic.

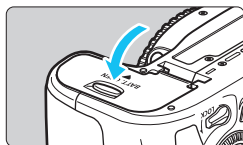

3 Fermez le couvercle.

- Fermez le couvercle en exerçant une légère pression.

 Seule la batterie LP-E6/LP-E6N est utilisable.

Retrait de la batterie

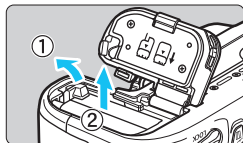

Ouvrez le couvercle et retirez la batterie.

- Appuyez sur le levier de verrouillage de la batterie comme indiqué par la flèche et retirez la batterie.
- Pour éviter un court-circuit des contacts de la batterie, pensez à fixer le couvercle de protection (p. 28) sur la batterie.

Installation et retrait de la carte

Cet appareil photo utilise une carte mémoire SD, SDHC ou SDXC (vendue séparément). Une carte mémoire SDHC ou SDXC de la classe de vitesse UHS-I est également utilisable. Les images capturées sont enregistrées sur la carte.

- ⚠ Assurez-vous que le taquet de protection contre l'écriture de la carte est tourné vers le haut pour permettre l'écriture/effacement.**

Installation de la carte

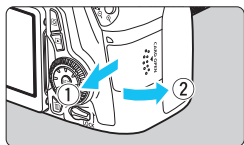

1 Ouvrez le couvercle.

- Pour l'ouvrir, faites-le glisser comme indiqué par les flèches.

Taquet de protection contre l'écriture

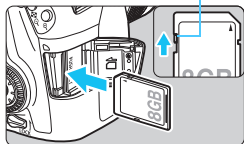

2 Insérez la carte.

- Placez l'étiquette de la carte face à vous et insérez la carte jusqu'au déclic comme illustré.

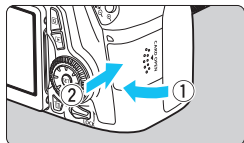

3 Fermez le couvercle.

- Fermez le couvercle et faites-le glisser comme indiqué par les flèches jusqu'au déclic.
- Lorsque le commutateur d'alimentation est positionné sur <ON>, le nombre de prises de vue possibles s'affiche sur le panneau LCD.



Nombre de prises de vue possibles

- Le nombre de prises de vue possibles dépend de la capacité restante de la carte, de la qualité d'enregistrement des images, de la sensibilité ISO, etc.
- Le réglage de [📷1 : Déclencher obturat. sans carte] sur [Désactiver] vous évitera d'oublier d'insérer une carte (p. 408).

Retrait de la carte

Voyant d'accès

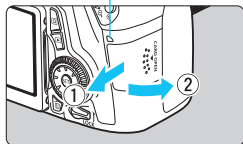

1 Ouvrez le couvercle.

- Positionnez le commutateur d'alimentation sur <OFF>.
- **Vérifiez que le voyant d'accès est éteint, puis ouvrez le couvercle.**
- Si [Enregistrement...] s'affiche, refermez le couvercle.

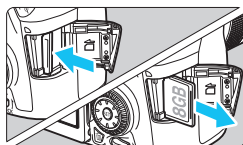

2 Retirez la carte.

- Pour éjecter la carte, poussez-la délicatement puis relâchez.
- Retirez la carte, puis fermez le couvercle.



- **Le voyant d'accès s'allume ou clignote lorsque des données sont transférées sur la carte et lorsque des images y sont enregistrées, lues ou effacées. Abstenez-vous d'ouvrir le couvercle du logement de la carte à ce moment-là. En outre, lorsque le voyant d'accès est allumé ou clignote, n'effectuez aucune des opérations suivantes. Vous risqueriez autrement d'endommager les données d'image, la carte ou l'appareil photo.**
 - **Retirer la carte.**
 - **Retirer la batterie.**
 - **Secouer et faire subir des chocs à l'appareil.**
- Si la carte contient déjà des images enregistrées, la numérotation des images peut ne pas commencer à partir de 0001 (p. 151).
- Si un message d'erreur lié à la carte s'affiche sur l'écran LCD, retirez et réinsérez la carte. Si l'erreur persiste, utilisez une autre carte. Si vous pouvez transférer toutes les images de la carte sur un ordinateur, transférez-les en totalité, puis formatez la carte avec l'appareil photo (p. 57). La carte sera peut-être alors de nouveau utilisable.
- Ne touchez pas les contacts de la carte avec les doigts ou des objets métalliques.
- Les cartes multimédia (MMC) ne peuvent pas être utilisées (une erreur de la carte apparaîtra).

Utilisation de l'écran LCD

Une fois l'écran LCD ouvert, vous pouvez régler les fonctions du menu, utiliser la prise de vue avec Visée par l'écran, enregistrer des vidéos, et visionner des images ou des vidéos. Vous pouvez également modifier l'orientation et l'angle de l'écran LCD.

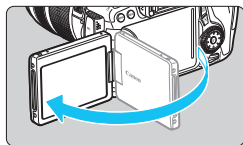

1 Ouvrez l'écran LCD.

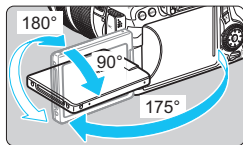

2 Faites pivoter l'écran LCD.

- Une fois l'écran LCD déployé, vous pouvez le faire pivoter vers le haut ou vers le bas, ou encore le tourner face au sujet.
- Les angles indiqués ne sont qu'une approximation.

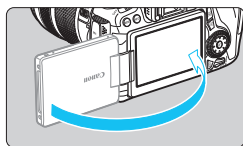

3 Tournez-le vers vous.

- En règle générale, tournez l'écran LCD vers vous.

 Prenez soin de ne pas forcer et rompre la charnière lorsque vous faites pivoter l'écran LCD.

-  Lorsque vous n'utilisez pas l'appareil photo, fermez l'écran LCD en tournant l'écran vers l'intérieur afin de le protéger.
- Si vous tournez l'écran LCD vers le sujet pendant la prise de vue avec Visée par l'écran ou l'enregistrement vidéo, une image symétrique s'affichera à l'écran.

Mise sous tension

Si vous allumez l'appareil photo et que l'écran de réglage de la date/heure/zone apparaît, voir page 37 pour régler la date, l'heure ou la zone.

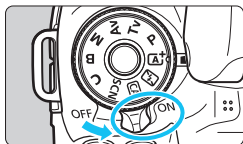

- <ON> : L'appareil est mis sous tension.
- <OFF> : L'appareil est hors tension et ne fonctionne pas. Placez le commutateur sur cette position lorsque vous n'utilisez pas l'appareil.

Unité de capteur auto-nettoyante



- Chaque fois que vous placez le commutateur d'alimentation sur <ON> ou <OFF>, le nettoyage du capteur s'exécute automatiquement. (Un faible bruit peut se faire entendre.) Au cours du nettoyage du capteur, l'écran LCD affiche <[icône] >.
- Même pendant le nettoyage du capteur, vous pouvez continuer à photographier en enfonçant le déclencheur à mi-course (p. 45) pour arrêter le nettoyage du capteur et prendre une photo.
- Si vous placez le commutateur d'alimentation à plusieurs reprises et à court intervalle sur <ON>/<OFF>, l'icône <[icône] > peut ne pas s'afficher. Ceci est normal et n'est pas le signe d'un dysfonctionnement.

MENU Extinction automatique

- Afin d'économiser la batterie, l'appareil photo s'éteint automatiquement au bout d'une minute d'inactivité. Pour le rallumer, il suffit d'enfoncer le déclencheur à mi-course (p. 45).
- Vous pouvez régler le temps d'extinction automatique avec [F2 : Arrêt auto] (p. 59).







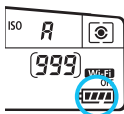

Si vous positionnez le commutateur d'alimentation sur <OFF> alors qu'une image est en cours d'enregistrement sur la carte, [Enregistrement...] s'affiche et l'appareil se met hors tension après que la carte a enregistré l'image.

Vérification du niveau de charge de la batterie

Lorsque le commutateur d'alimentation est positionné sur <ON>, l'indicateur de niveau de charge de la batterie affiche l'un des six niveaux suivants. Une icône de batterie clignotant () indique que la batterie est sur le point d'être épuisée.





Affichage						
Niveau (%)	100 - 70	69 - 50	49 - 20	19 - 10	9 - 1	0

Nombre de prises de vue possibles

Température	Température ambiante (23 °C / 73 °F)	Basses températures (0 °C / 32 °F)
Sans flash	Environ 1300 prises de vue	Environ 1200 prises de vue
Flash à 50 %	Environ 920 prises de vue	Environ 850 prises de vue

- Les chiffres ci-dessus sont basés sur une batterie LP-E6 complètement chargée, sans prise de vue avec Visée par l'écran et sur les normes d'essai de la CIPA (Camera & Imaging Products Association).
- Prises de vue possibles avec la batterie grip BG-E14
 - Avec deux batteries LP-E6 : environ le double de prises de vue possibles sans batterie grip.
 - Avec des piles alcalines de format AA/LR6 à température ambiante (23 °C / 73 °F) : environ 490 photos sans flash, environ 320 photos avec utilisation du flash à 50 %.



- Le nombre de prises de vue possibles diminuera si vous effectuez les opérations suivantes :
 - Enfoncer le déclencheur à mi-course pendant une période prolongée.
 - Activer fréquemment l'autofocus sans prendre de photo.
 - Utiliser le l'Image Stabilizer (Stabilisateur d'image) de l'objectif.
 - Utiliser souvent l'écran LCD.
- Le nombre de prises de vue possibles peut diminuer selon les conditions réelles de la prise de vue.
- L'objectif fonctionne sur la batterie de l'appareil photo. Selon l'objectif utilisé, le nombre de prises de vue possibles peut être inférieur.
- Pour connaître le nombre de photos possibles en mode de prise de vue avec Visée par l'écran, voir page 217.
- Reportez-vous au menu [**F4 : Info batterie**] pour vérifier plus précisément l'état de la batterie (p. 396).
- Si des piles de format AA/LR6 sont insérées dans la batterie grip BG-E14, un indicateur à 4 niveaux s'affiche. (/ ) ne s'affiche pas.)

MENU Réglage de la date, de l'heure et de la zone

Lorsque vous allumez l'appareil photo pour la première fois ou si la date/heure/zone a été réinitialisée, l'écran de réglage de la date/heure/zone apparaît. Suivez les étapes ci-dessous pour régler en premier le fuseau horaire. Si vous réglez correctement l'appareil photo sur le fuseau horaire de l'endroit où vous vivez, lorsque vous voyagez sur un autre fuseau horaire, il vous suffit de régler l'appareil photo sur le fuseau horaire de votre destination pour mettre automatiquement à jour la date/heure de l'appareil photo.

Notez que la date et l'heure ajoutées aux images enregistrées reposeront sur ce réglage. Veillez à régler correctement la date/heure.



1 Affichez l'écran du menu.

- Appuyez sur la touche <MENU> pour afficher l'écran du menu.

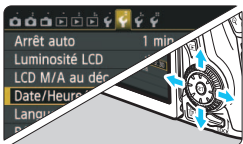

2 Dans l'onglet [Date/Heure/Zone], sélectionnez [Date/Heure/Zone].

- Appuyez sur la touche <◀▶> pour sélectionner l'onglet [Date/Heure/Zone].
- Appuyez sur la touche <▲▼> pour sélectionner [Date/Heure/Zone], puis sur <SET>.

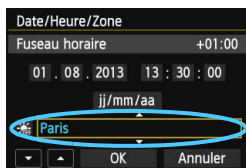

3 Réglez le fuseau horaire.

- [Londres] est réglé par défaut.
- Appuyez sur la touche <◀▶> pour sélectionner la case fuseau horaire.
- Appuyez sur <SET> pour afficher <📍>.
- Appuyez sur la touche <▲▼> pour sélectionner le fuseau horaire, puis sur <SET>. (Revient à <◀▶>.)



- La procédure de réglage du menu est expliquée aux pages 52-53.
- À l'étape 3, l'heure affichée dans le coin supérieur droit de l'écran correspond au décalage horaire par rapport au Temps universel coordonné (UTC). Si vous ne voyez pas votre fuseau horaire, réglez-le en vous reportant à la différence avec UTC.

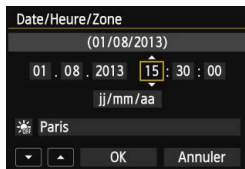

4 Réglez la date et l'heure.

- Appuyez sur la touche <◀▶> pour sélectionner le nombre.
- Appuyez sur <SET> pour afficher <☰>.
- Appuyez sur la touche <▲▼> pour sélectionner le nombre, puis sur <SET>. (Revient à <□>.)

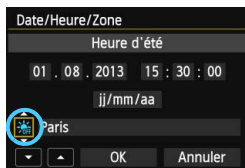

5 Réglez l'heure d'été.

- Réglez-la, le cas échéant.
- Appuyez sur la touche <◀▶> pour sélectionner [☰].
- Appuyez sur <SET> pour afficher <☰>.
- Appuyez sur la touche <▲▼> pour sélectionner [☰], puis sur <SET>.
- Lorsque l'heure d'été est réglée sur [☰], le réglage défini à l'étape 4 est avancé d'une heure. Si [☰] est réglé, l'heure d'été est annulée et ramenée une heure en arrière.

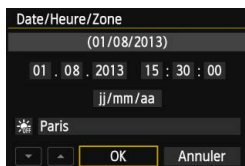

6 Quittez le réglage.

- Appuyez sur la touche <◀▶> pour sélectionner [OK], puis sur <SET>.
- ▶ La date/heure/zone, ainsi que l'heure d'été sont réglées, et le menu réapparaît.

⚠ Si vous rangez l'appareil sans la batterie ou si la batterie est épuisée, il se peut que la date/heure/zone soit réinitialisée. Le cas échéant, réglez à nouveau le fuseau horaire et la date/heure.

- La date/heure réglée sera appliquée au moment où vous appuierez sur <SET> à l'étape 6.
- Après avoir modifié le fuseau horaire, vérifiez que les bonnes date et heure ont été réglées.

MENU Sélection de la langue d'interface



1 Affichez l'écran du menu.

- Appuyez sur la touche <MENU> pour afficher l'écran du menu.

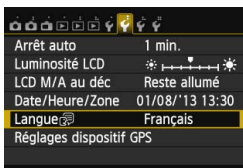

2 Dans l'onglet [Langue], sélectionnez [Langue].

- Appuyez sur la touche <◀▶> pour sélectionner l'onglet [Langue].
- Appuyez sur la touche <▲▼> pour sélectionner [Langue], puis appuyez sur <SET>.

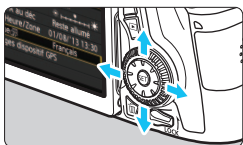

3 Réglez la langue souhaitée.

- Appuyez sur les touches <▲▼> <◀▶> pour sélectionner la langue, puis appuyez sur <SET>.
- ▶ La langue d'interface est modifiée.



Montage et retrait de l'objectif

L'appareil photo est compatible avec tous les objectifs EF et EF-S Canon. **L'appareil photo ne peut pas être utilisé avec les objectifs EF-M.**

Montage de l'objectif

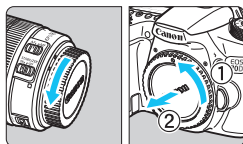

1 Retirez les bouchons.

- Retirez le bouchon arrière de l'objectif et le bouchon du boîtier en les tournant comme indiqué par les flèches.

Repère blanc

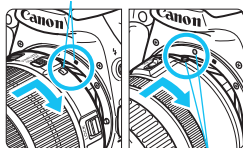

2 Montez l'objectif.

- Alignez le repère de montage blanc ou rouge de l'objectif sur celui de l'appareil photo de même couleur. Tournez l'objectif dans le sens de la flèche jusqu'au déclic.

Repère rouge

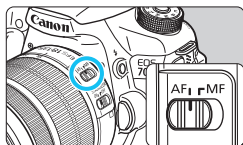

3 Positionnez le sélecteur de mode de mise au point de l'objectif sur <AF>.

- <AF> signifie autofocus.
- S'il est positionné sur <MF> (mise au point manuelle), la mise au point automatique ne fonctionnera pas.

4 Enlevez le bouchon avant de l'objectif.

Minimiser la poussière

- Changez d'objectif rapidement dans un endroit peu poussiéreux.
- Fixez le bouchon du boîtier sur l'appareil photo lorsque vous le rangez sans son objectif.
- Retirez la poussière du bouchon du boîtier avant de le fixer.

Zoom

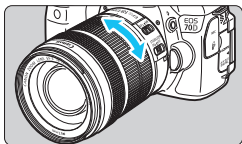

Tournez manuellement la bague de zoom sur l'objectif.

- Si vous souhaitez effectuer un zoom, faites-le avant la mise au point. Vous risquez de modifier la mise au point en tournant la bague de zoom après avoir effectué la mise au point.

Retrait de l'objectif

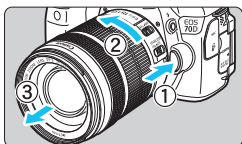

Tout en appuyant sur le bouton de déverrouillage de l'objectif, tournez l'objectif comme indiqué par les flèches.

- Tournez l'objectif jusqu'à ce qu'il se bloque, puis retirez-le.
- Une fois l'objectif retiré, fixez-y le bouchon arrière.

- À l'attention des détenteurs d'un kit d'objectif EF-S 18-200 mm f/3,5-5,6 IS :

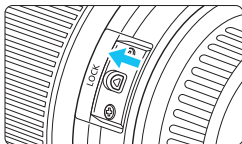

Il est possible d'empêcher l'objectif de se déployer lorsque vous le transportez. Placez la bague de zoom sur la position grand-angle 18 mm, puis faites glisser le levier de verrouillage de la bague de zoom sur <LOCK>. La bague de zoom ne peut être verrouillée que sur la position grand-angle.



- Ne regardez jamais le soleil directement à travers un objectif. Ceci pourrait provoquer une perte de la vision.
- Lorsque vous fixez ou retirez un objectif, positionnez le commutateur d'alimentation de l'appareil photo sur <OFF>.
- Si la partie avant (bague de mise au point) de l'objectif tourne pendant la mise au point automatique, ne touchez pas la pièce en rotation.
- Si vous avez fait l'acquisition d'un kit d'objectif avec l'objectif EF-S 18-55 mm f/3,5-5,6 IS STM ou EF-S 18-135 mm f/3,5-5,6 IS STM, voir « Précautions d'utilisation » à la page 443.



Facteur de conversion des images

Comme la taille du capteur d'image est inférieure au format d'un film 35 mm, la focale d'objectif équivalente semblera augmenter d'environ 1,6x.

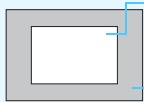

Taille du capteur d'image
(Environ) 22,5 x 15,0 mm /
0,88 x 0,59 po.)

Taille de l'image 35 mm
(36 x 24 mm / 1,42 x 0,94 po.)

Fixation d'un pare-soleil

Un pare-soleil peut bloquer la lumière indésirable et diminuer la pluie, la neige, la poussière ou autre se collant sur l'avant de l'objectif. Vous pouvez également fixer le pare-soleil à l'envers avant de ranger l'objectif dans un sac ou autre.

- Si l'objectif et le pare-soleil sont pourvus d'un repère de montage

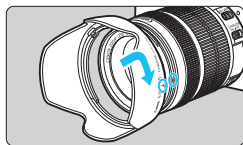

- 1 Alignez les points rouges sur les bords du pare-soleil et de l'objectif, puis tournez le pare-soleil dans le sens de la flèche.

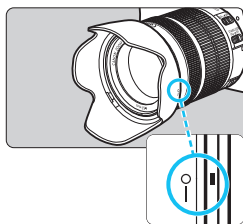

- 2 Tournez le pare-soleil de la manière illustrée.

- Tournez le pare-soleil dans le sens horaire jusqu'à ce qu'il se fixe bien en place.

- Si vous ne fixez pas correctement le pare-soleil, il peut obstruer la périphérie de l'image, la rendant sombre.
- Pour retirer ou fixer le pare-soleil, tournez-le tout en le tenant par sa base. Si vous le tournez en le tenant par les bords, vous risquez de le déformer, ce qui l'empêchera de tourner.

Image Stabilizer (Stabilisateur d'image) de l'objectif

L'utilisation de l'Image Stabilizer (Stabilisateur d'image) intégré à un objectif IS permet de corriger le flou de bougé afin d'obtenir une photo plus nette. La marche à suivre décrite ici prend comme exemple l'objectif EF-S 18-135 mm f/3,5-5,6 IS STM.

* IS signifie « Image Stabilizer » (Stabilisateur d'image).

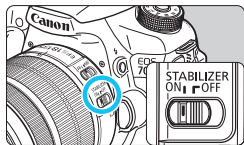

1 Placez le commutateur IS sur <ON>.

- Positionnez le commutateur d'alimentation de l'appareil photo sur <ON>.

2 Enfoncez le déclencheur à mi-course.

- ▶ L'Image Stabilizer (Stabilisateur d'image) entre en fonctionnement.

3 Prenez la photo.

- Lorsque l'image semble stable dans le viseur, enfoncez le déclencheur à fond pour prendre la photo.



- L'Image Stabilizer (Stabilisateur d'image) ne peut pas corriger le « flou de sujet » si le sujet bouge au moment de l'exposition.
- Pour les poses longues, placez le commutateur IS sur <OFF>. Si <ON> est réglé, un dysfonctionnement de l'Image Stabilizer (Stabilisateur d'image) peut se produire.
- Il se peut que l'Image Stabilizer (Stabilisateur d'image) soit sans effet en cas de secousses trop fortes dues au tangage d'un bateau, par exemple.



- L'Image Stabilizer (Stabilisateur d'image) peut fonctionner avec le sélecteur de mode de mise au point de l'objectif positionné sur <AF> ou <MF>.
- Lorsque vous utilisez un trépied, vous pouvez prendre des photos avec le commutateur IS placé sur <ON> sans aucun problème. Cependant, pour économiser la batterie, il est recommandé de placer le commutateur IS sur <OFF>.
- L'Image Stabilizer (Stabilisateur d'image) est également efficace lorsque l'appareil photo est monté sur un monopied.
- Certains objectifs IS vous permettent de changer manuellement de mode IS pour satisfaire aux conditions de prise de vue. Néanmoins, les objectifs suivants changent automatiquement de mode IS :
 - EF-S 18-55 mm f/3,5-5,6 IS STM
 - EF-S 18-135 mm f/3,5-5,6 IS STM
 - EF-S 18-200 mm f/3,5-5,6 IS

Fonctionnement de base

Réglage de la clarté du viseur

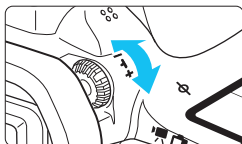

Tournez le bouton du correcteur dioptrique.

- Tournez le bouton vers la gauche ou la droite afin que les collimateurs AF du viseur deviennent nets.
- Si le bouton est difficile à tourner, retirez l'oculaire (p. 183).

Si le correcteur dioptrique de l'appareil photo ne permet toujours pas d'obtenir une image nette dans le viseur, il est recommandé d'utiliser un objectif avec correcteur dioptrique de série E (vendu séparément).

Prise en main de l'appareil

Pour obtenir des images nettes, immobilisez l'appareil afin d'éviter tout risque de flou de bougé.

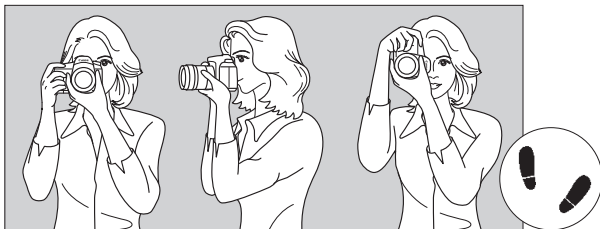

Prise de vue à l'horizontale

Prise de vue à la verticale

1. Placez fermement votre main droite autour de la poignée de l'appareil photo.
2. Tenez l'objectif par dessous avec la main gauche.
3. Reposez légèrement l'index de votre main droite sur le déclencheur.
4. Appuyez légèrement vos bras et vos coudes contre l'avant de votre corps.
5. Pour avoir un équilibre parfait, mettez un pied légèrement devant l'autre.
6. Appuyez l'appareil contre le visage et regardez dans le viseur.

Pour prendre des photos en regardant l'écran LCD, voir pages 76 et 215.

Déclencheur

Le déclencheur possède deux positions. Vous pouvez l'enfoncer à mi-course, puis l'enfoncer à fond.

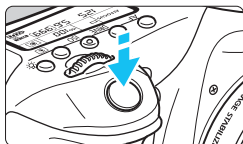

Enfoncement à mi-course

Ceci active la mise au point automatique et le système d'exposition automatique qui règle la vitesse d'obturation et l'ouverture. Le réglage d'exposition (vitesse d'obturation et ouverture) s'affiche dans le viseur et sur le panneau LCD (📷4).

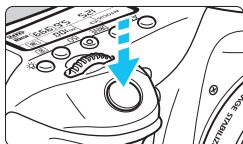

Enfoncement à fond

L'obturateur est déclenché et la photo est prise.

Prévention des flous de bougé

Le mouvement de l'appareil photo au moment de l'exposition en prise de vue à main levée s'appelle un flou de bougé. Cela peut produire des images floues. Pour éviter tout flou de bougé, prenez en considération les points suivants :

- Maintenez et immobilisez l'appareil photo comme illustré à la page précédente.
- Enfoncez le déclencheur à mi-course pour faire la mise au point automatique, puis enfoncez-le à fond lentement.



- Dans les modes de la zone de création, une pression sur la touche <AF-ON> revient à enfoncer le déclencheur à mi-course.
- Si vous enfoncez le déclencheur à fond sans l'enfoncer d'abord à mi-course ou si vous l'enfonchez à mi-course puis l'enfonchez immédiatement à fond, il s'écoulera un court laps de temps avant que l'appareil prenne la photo.
- Même pendant l'affichage des menus, la lecture ou l'enregistrement des images, vous pouvez immédiatement revenir à l'état prêt pour la prise de vue en enfonçant le déclencheur à mi-course.

Molette de sélection des modes

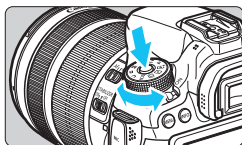



Tournez la molette tout en maintenant enfoncé le bouton de déverrouillage au centre de la molette.

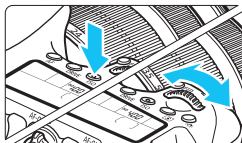

Molette principale



(1) Après avoir enfoncé une touche, tournez la molette <  >.

Lorsque vous appuyez sur une touche, par exemple, <AF> <DRIVE> <ISO> < >, sa fonction reste sélectionnée pendant la durée du retardateur (⌚). Dans cet intervalle, vous pouvez tourner la molette <  > pour sélectionner le réglage de votre choix. L'appareil photo est prêt à prendre une photo lorsque la sélection des fonctions est terminée ou que vous enfoncez à nouveau le déclencheur.

- Cette molette permet de sélectionner ou régler l'opération AF, le mode d'acquisition, la sensibilité ISO, le mode mesure, la sélection du collimateur AF, etc.

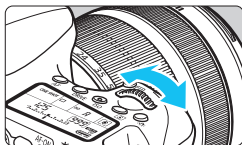

(2) Tournez uniquement la molette <  >.

Tout en regardant dans le viseur ou sur le panneau LCD, tournez la molette <  > pour sélectionner le réglage de votre choix.



- Cette molette permet de régler la vitesse d'obturation, l'ouverture, etc.

 Les opérations en (1) sont possibles même avec le bouton <LOCK> positionné vers le haut (verrouillage multifonction, p. 48).

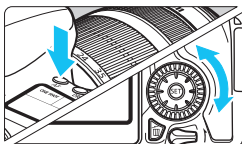
Molette de contrôle rapide



(1) Après avoir enfoncé une touche, tournez la molette < >.

Lorsque vous appuyez sur une touche, par exemple, < AF > < DRIVE > < ISO > <  >, sa fonction reste sélectionnée pendant la durée du retardateur ( 6). Dans cet intervalle, vous pouvez tourner la molette <  > pour sélectionner le réglage de votre choix.

L'appareil photo est prêt à prendre une photo lorsque la sélection des fonctions est terminée ou que vous enfoncez à mi-course le déclencheur.

- Cette molette permet de sélectionner ou régler l'opération AF, le mode d'acquisition, la sensibilité ISO, le mode mesure, la sélection du collimateur AF, etc.

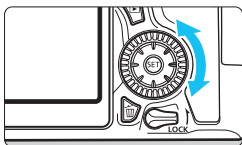

(2) Tournez uniquement la molette < >.

Tout en regardant dans le viseur ou sur le panneau LCD, tournez la molette <  > pour sélectionner le réglage de votre choix.

- Cette molette permet de définir la valeur de correction d'exposition, la valeur d'ouverture pour les expositions manuelles, etc.





Les opérations en (1) sont possibles même avec le bouton < LOCK > positionné vers le haut (verrouillage multifonction, p. 48).

Multicontrôleleur

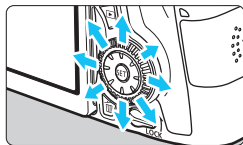
Le multicontrôleleur < > comporte huit touches qui s'inclinent dans le sens indiqué par les flèches.



- Ces huit touches permettent de sélectionner le collimateur AF, de corriger la balance des blancs, de déplacer le collimateur AF ou le cadre d'agrandissement pendant la prise de vue avec Visée par l'écran, de parcourir les images lues en vue agrandie, etc.
- Pour les menus et l'écran de contrôle rapide, le multicontrôleleur ne fonctionne que dans le sens horizontal et vertical < > < >. Il est inopérant en diagonale.

LOCK Verrouillage multifonction

Avec [ **C.Fn III-2 : Verrouillage multifonction**] réglé (p. 375) et le bouton <**LOCK**> positionné vers le haut, la molette principale, la molette de contrôle rapide et le multicontrôleleur sont bloqués et ne peuvent pas modifier par inadvertance un réglage.

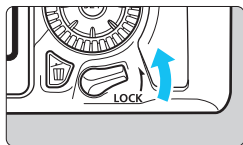



- Bouton <**LOCK**> positionné vers le bas :
verrouillage dégagé
- Bouton <**LOCK**> positionné vers le haut :
verrouillage engagé

 Si le bouton <**LOCK**> est positionné vers le haut et si vous essayez d'utiliser une des commandes de l'appareil photo bloquées, <**L**> s'affiche dans le viseur et sur le panneau LCD. Sur l'affichage des réglages des fonctions de prise de vue (p. 49), [**LOCK**] s'affiche.

Éclairage de du panneau LCD



Activez ()désactivez l'éclairage de du panneau LCD en appuyant sur la touche < >. Pendant une pose longue, enfoncer à fond le déclencheur désactivera l'éclairage de du panneau LCD.

Affichage des réglages des fonctions de prise de vue

Appuyez à plusieurs reprises sur la touche <**INFO.**> pour afficher les réglages des fonctions de prise de vue.

Lorsque les réglages des fonctions de prise de vue sont affichés, vous pouvez tourner la molette de sélection des modes pour voir les réglages pour chaque mode de prise de vue (p. 395).

Appuyez sur la touche <**Q**> pour activer le contrôle rapide des réglages des fonctions de prise de vue (p. 50).

Pour désactiver l'affichage, appuyez à nouveau sur la touche <**INFO.**>.



Q Contrôle rapide des fonctions de prise de vue

Vous pouvez sélectionner et régler directement les fonctions de prise de vue affichées sur l'écran LCD. Il s'agit du Contrôle rapide.

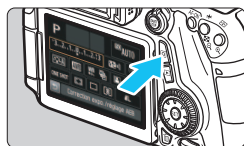



1 Appuyez sur la touche <Q>.

()

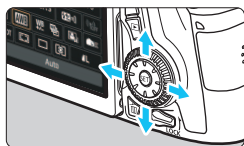
▶ L'écran de contrôle rapide apparaît.



2 Réglez les fonctions de votre choix.

- Appuyez sur les touches <▲▼> <◀▶> pour sélectionner une fonction.
- ▶ Le réglage de la fonction sélectionnée s'affiche.
- Tournez la molette < > ou < > pour modifier le réglage.

Modes de la zone élémentaire

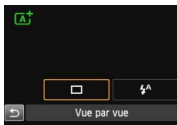
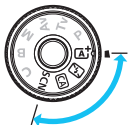

Modes de la zone de création



3 Prenez la photo.

- Enfoncez le déclencheur à fond pour prendre la photo.
- ▶ L'image capturée s'affiche.

- Pour connaître les fonctions réglables dans les modes de la zone élémentaire et la procédure de réglage, voir page 91.
- Aux étapes 1 et 2, vous pouvez également utiliser l'écran tactile de l'écran LCD (p. 54).

Fonctions réglables depuis l'écran de contrôle rapide

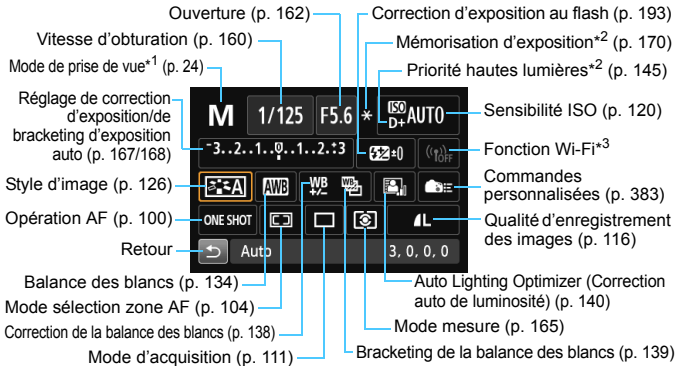

- *1 : Cette fonction ne peut pas être réglée avec l'écran de contrôle rapide lorsque la molette de sélection des modes est positionnée sur un autre mode que <SCN>.
- *2 : Ces fonctions ne peuvent pas être réglées via l'écran de contrôle rapide.
- *3 : Consultez le Mode d'emploi de la fonction Wi-Fi.

Écran de réglage des fonctions

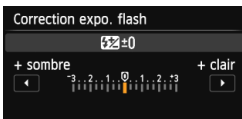

- Sélectionnez la fonction de votre choix et appuyez sur <SET>. L'écran de réglage de la fonction apparaît.
- Tournez la molette <◀▶> ou <⌚> ou appuyez sur la touche <◀▶> pour modifier les réglages. Certaines fonctions sont également réglables en appuyant sur la touche <INFO.>, <☰> ou <☒>.
- Appuyez sur <SET> pour valider le réglage et revenir à l'écran de contrôle rapide.
- Lorsque vous sélectionnez <☰> (p. 383) ou <☒> (p. 103) et appuyez sur la touche <MENU>, l'affichage des réglages des fonctions de prise de vue réapparaît.

MENU Utilisation des menus

Les menus vous permettent de définir différents réglages tels que la qualité d'enregistrement des images, la date et l'heure, etc. Tout en regardant l'écran LCD, utilisez la touche <MENU>, les touches <▲▼> et <◀▶> et la touche <SET> à l'arrière de l'appareil photo.

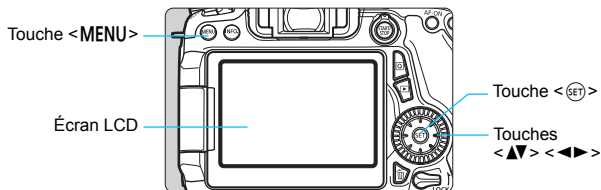

Menus dans les modes de la zone élémentaire

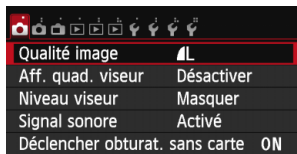
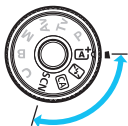

* Certains onglets de menu et éléments du menu ne s'affichent pas dans les modes de la zone élémentaire.

Menus dans les modes de la zone de création

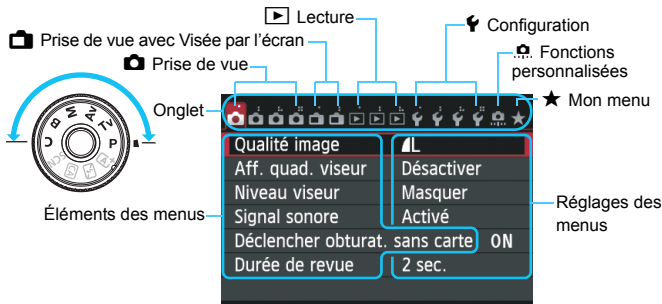

Procédure de réglage des menus



1 Affichez l'écran du menu.

- Appuyez sur la touche <MENU> pour afficher l'écran du menu.

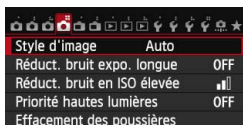

2 Sélectionnez un onglet.

- Appuyez sur la touche <◀▶> pour sélectionner un onglet de menu.
- Par exemple, dans ce manuel, « l'onglet [📷4] » fait référence à l'écran affiché lorsque le quatrième onglet 📷 (Prise de vue) à partir du [📷"] gauche est sélectionné.



3 Sélectionnez l'élément désiré.

- Appuyez sur la touche <▲▼> pour sélectionner l'élément, puis sur <SET>.



4 Sélectionnez le réglage.

- Appuyez sur les touches <▲▼> <◀▶> pour sélectionner le réglage de votre choix. (Certains réglages nécessitent une pression sur les touches <▲▼> <◀▶> pour être sélectionnés.)
- Le réglage actuel est indiqué en bleu.

5 Ajustez le réglage.

- Appuyez sur <SET> pour valider vos modifications.

6 Quittez le réglage.

- Appuyez sur la touche <MENU> pour revenir à l'affichage des réglages des fonctions de prise de vue.



- À l'étape 2, vous pouvez également tourner la molette <🌀> pour sélectionner un onglet de menu. À l'étape 4, vous pouvez également tourner la molette <🌀> pour sélectionner certains réglages.
- Aux étapes 2 à 5, vous pouvez également utiliser l'écran tactile de l'écran LCD (p. 54).
- Les explications relatives aux fonctions des menus ci-après supposent que vous avez appuyé sur la touche <MENU> pour afficher l'écran des menus.
- Pour annuler l'opération, appuyez sur la touche <MENU>.
- Voir page 408 pour en savoir plus sur chaque élément de menu.



Utilisation de l'écran tactile

L'écran LCD est un panneau sensible au toucher que vous pouvez utiliser d'un mouvement du doigt.

Tapoter



Contrôle rapide (exemple d'affichage)



- Utilisez votre doigt pour tapoter (touchez brièvement, puis retirez votre doigt) l'écran LCD.
- Le tapotement permet de sélectionner les menus, icônes, etc., affichés sur l'écran LCD.
- Lorsque l'opération tactile est possible, un cadre apparaît autour de l'icône (sauf sur les écrans de menu). Par exemple, lorsque vous tapotez [], l'écran de contrôle rapide apparaît. En tapotant [>, vous pouvez revenir à l'écran précédent.



Opérations possibles par tapotement sur l'écran

- Réglage des fonctions de menu après avoir appuyé sur la touche <MENU>
- Contrôle rapide
- Réglage des fonctions après avoir appuyé sur la touche <AF>, <DRIVE>, <ISO>, <>, <> ou <>
- Déclenchement tactile pendant la prise de vue avec Visée par l'écran
- Réglage des fonctions pendant la prise de vue avec Visée par l'écran
- Réglage des fonctions pendant l'enregistrement vidéo
- Opérations de lecture

Faire glisser

Écran de menu (exemple d'affichage)

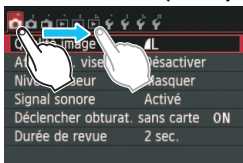

- Faites glisser votre doigt tout en touchant l'écran LCD.

Affichage de l'échelle (exemple d'affichage)



Opérations possibles en faisant glisser votre doigt sur l'écran

- Sélection d'un onglet ou d'un élément de menu après avoir appuyé sur la touche <MENU>
- Réglage d'une commande de l'échelle
- Contrôle rapide
- Réglage des fonctions pendant la prise de vue avec Visée par l'écran
- Réglage des fonctions pendant l'enregistrement vidéo
- Opérations de lecture

MENU Annulation du signal sonore pendant les opérations tactiles



Si [**1** : Signal sonore] est réglé sur [Tactile , le signal sonore ne sera pas émis pendant les opérations tactiles.

MENU Réglages de la commande tactile



1 Sélectionnez [Commande tactile].

- Dans l'onglet [**3**], sélectionnez [**Commande tactile**], puis appuyez sur <SET>.

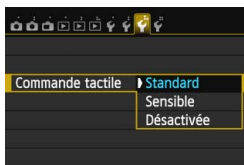

2 Configurez le réglage de la commande tactile.

- Sélectionnez le réglage désiré, puis appuyez sur <SET>.
- [**Standard**] est le réglage normal.
- [**Sensible**] offre une meilleure réponse tactile que [**Standard**]. Essayez avec les deux réglages et sélectionnez celui que vous préférez.
- Pour désactiver les opérations tactiles, sélectionnez [**Désactivée**].

⚠ Précautions à prendre lors des opérations sur l'écran tactile

- Étant donné que l'écran LCD n'est pas sensible à la pression, n'utilisez pas d'objets tranchants, comme votre ongle ou la pointe d'un stylo à bille, pour les opérations tactiles.
- Ne procédez pas aux opérations tactiles avec les doigts mouillés.
- Si l'écran LCD est humide ou si vos doigts sont mouillés, il se peut que l'écran tactile ne réponde pas ou qu'une opération erronée en découle. Le cas échéant, mettez l'appareil photo hors tension et essuyez l'écran LCD avec un chiffon.
- N'apposez pas de feuillet de protection (en vente dans le commerce) ou d'autocollant sur l'écran LCD. La réponse des opérations tactiles pourrait en être ralentie.
- Si vous exécutez rapidement une opération tactile lorsque [**Sensible**] est réglé, la réponse tactile peut-être plus lente.

Avant de commencer

MENU Formatage de la carte

Si la carte est neuve ou a été formatée précédemment sur un autre appareil photo ou ordinateur, formatez-la sur cet appareil photo.

⚠ Une fois la carte formatée, toutes les images et les données sur la carte sont effacées. Les images protégées étant également effacées, vérifiez qu'il n'y a rien que vous ne vouliez garder. Au besoin, transférez les images et les données sur un ordinateur ou un autre média avant de formater la carte.

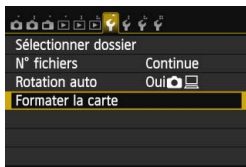

1 Sélectionnez [Formater la carte].

- Dans l'onglet [F1], sélectionnez [Formater la carte], puis appuyez sur <SET>.

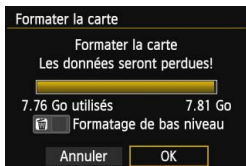

2 Formatez la carte.

- Sélectionnez [OK], puis appuyez sur <SET>.
- ▶ La carte est formatée.
- ▶ Lorsque le formatage est terminé, le menu réapparaît.
- Pour un formatage de bas niveau, appuyez sur la touche <☑> de manière à cocher <☑> [Formatage de bas niveau], puis sélectionnez [OK].

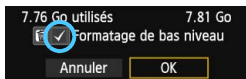



Formatez la carte dans les cas suivants :

- La carte est neuve.
- La carte a été formatée sur un autre appareil photo ou sur un ordinateur.
- La carte est saturée d'images ou de données.
- Une erreur liée à la carte s'affiche (p. 432).

Formatage de bas niveau

- Procédez à un formatage de bas niveau si la vitesse d'enregistrement ou de lecture de la carte vous semble lente ou si vous souhaitez effacer toutes les données sur la carte.
- Le formatage de bas niveau formatant tous les secteurs enregistrables sur la carte, il dure un peu plus longtemps que le formatage normal.
- Vous pouvez arrêter le formatage de bas niveau en sélectionnant **[Annuler]**. Dans ce cas, un formatage normal sera effectué et vous pourrez utiliser la carte comme d'habitude.

- Une fois la carte formatée ou les données effacées, seules les informations de gestion des fichiers sont modifiées. Les données ne sont pas complètement effacées. Pensez-y lorsque vous vendez ou jetez la carte. Lorsque vous jetez la carte, procédez à un formatage de bas niveau ou détruisez-la physiquement pour prévenir toute divulgation des données personnelles.
- **Avant d'utiliser une nouvelle carte Eye-Fi, il est nécessaire d'installer le logiciel de la carte sur votre ordinateur. Ensuite, formatez la carte avec l'appareil photo.**



- La capacité de la carte affichée sur l'écran de formatage de la carte peut être inférieure à celle indiquée sur la carte.
- Ce périphérique intègre la technologie exFAT sous licence de Microsoft.

MENU Désactivation du signal sonore

Vous pouvez empêcher l'émission du signal sonore une fois la mise au point effectuée, au cours du fonctionnement du retardateur et pendant les opérations sur l'écran tactile.



1 Sélectionnez [Signal sonore].

- Dans l'onglet [**1**], sélectionnez [**Signal sonore**], puis appuyez sur <SET>.

2 Sélectionnez [Désactivé].

- Sélectionnez [**Désactivé**], puis appuyez sur <SET>.
- ▶ Le signal sonore ne retentira pas.
- Si [**Tactile** ] est sélectionné, le signal sonore est silencieux uniquement pour les opérations tactiles.

MENU Réglage du temps d'extinction/Extinction automatique

Afin d'économiser la batterie, l'appareil photo s'éteint automatiquement lorsque la durée d'inactivité définie s'est écoulée. Si vous ne souhaitez pas que l'appareil s'éteigne automatiquement, définissez cette option sur [**Désactiver**]. Après extinction de l'appareil, vous pouvez le rallumer en appuyant sur le déclencheur ou sur une autre touche.



1 Sélectionnez [Arrêt auto].

- Dans l'onglet [**2**], sélectionnez [**Arrêt auto**], puis appuyez sur <SET>.

2 Définissez la durée souhaitée.

- Sélectionnez le réglage désiré, puis appuyez sur <SET>.

 Même si [**Désactiver**] est réglé, l'écran LCD s'éteindra automatiquement au bout de 30 minutes pour économiser l'énergie. (L'appareil photo n'est pas mis hors tension.)

MENU Réglage de la durée de revue des images

Vous pouvez définir la durée d'affichage de l'image sur l'écran LCD juste après sa capture. Pour conserver l'image affichée, définissez **[Maintien]**. Pour ne pas afficher l'image, sélectionnez **[Arrêt]**.

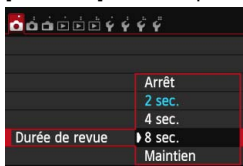

1 Sélectionnez **[Durée de revue]**.

- Dans l'onglet [**1**], sélectionnez **[Durée de revue]**, puis appuyez sur **<SET>**.

2 Définissez la durée souhaitée.

- Sélectionnez le réglage désiré, puis appuyez sur **<SET>**.

Si **[Maintien]** est sélectionné, les images s'affichent jusqu'à ce que le temps d'extinction automatique soit écoulé.

MENU Activation/désactivation de l'écran LCD

L'affichage ou la désactivation de l'écran de réglage des fonctions de prise de vue (p. 49) peut être réglé en enfonçant le déclencheur à mi-course.

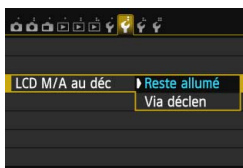

1 Sélectionnez **[LCD M/A au déc]**.

- Dans l'onglet [**2**], sélectionnez **[LCD M/A au déc]**, puis appuyez sur **<SET>**.

2 Définissez le réglage désiré.

- Sélectionnez le réglage désiré, puis appuyez sur **<SET>**.

- **[Reste allumé]** : L'affichage reste allumé même lorsque vous enfoncez à mi-course le déclencheur. Pour désactiver l'affichage, appuyez sur la touche **<INFO.>**.
- **[Via déclen]** : L'affichage disparaît lorsque vous enfoncez le déclencheur à mi-course. L'affichage s'allume à nouveau lorsque vous relâchez le déclencheur.

MENU Rétablissement des réglages par défaut de l'appareil photo ☆

Les réglages des fonctions de prise de vue de l'appareil photo et les réglages du menu peuvent être ramenés à leurs valeurs par défaut.



1 Sélectionnez [Réinitialiser tous réglages].

- Dans l'onglet [4], sélectionnez [Réinitialiser tous réglages], puis appuyez sur <SET>.

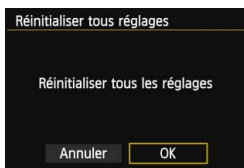

2 Sélectionnez [OK].

- Sélectionnez [OK], puis appuyez sur <SET>.
- ▶ Si vous sélectionnez [Réinitialiser tous réglages], l'appareil photo sera réinitialisé aux réglages par défaut suivants :

Réglages des fonctions de prise de vue

Opération AF	Autofocus One-Shot
Mode sélection zone AF	Sélection auto : 19 coll.AF
Mode mesure	☉ (Mesure évaluative)
Sensibilité ISO	Auto
Plage ISO	Limite minimale : 100 Limite maximale : 12800
Plage ISO auto	Limite minimale : 100 Limite maximale : 6400
Vitesse d'obturation minimale	Auto
Mode d'acquisition	☐ (Vue par vue)
Correction d'exposition/AEB	Annulée
Correction d'exposition au flash	0 (Zéro)

Yeux rouges	Désactivé
Expo multiple	Désactivée
Mode HDR	Désact. HDR
Verrouillage du miroir	Désactivé
Aff. quad. viseur	Désactiver
Niveau viseur	Masquer
Fonctions personnalisées	Pas de modification
Contrôle du flash	
Émission éclair	Activée
Vitesse synchro en mode Av	Auto

Réglages d'enregistrement des images

Qualité image	L
Style d'image	Auto
Auto Lighting Optimizer (Correction auto de luminosité)	Standard
Correction du vignetage	Activée/ Données de correction dispo.
Correction de l'aberration chromatique	Activer/ Données de correction dispo.
Balance des blancs	(Auto)
Balance des blancs personnalisée	Annulée
Correction de la balance des blancs	Annulée
Bracketing de la balance des blancs	Annulé
Espace couleur	sRGB
Réduct. bruit expo. longue	Désactivée
Réduct. bruit en ISO élevée	Standard
Priorité hautes lumières	Désactivée
Numérotation de fichiers	Continue
Nettoyage auto	Activé
Effacement des poussières	Effacer

Réglages de l'appareil photo

Arrêt auto	1 min.
Signal sonore	Activé
Déclencher obturateur sans carte	Activer
Durée de revue	2 sec.
Alerte de surexposition	Désactivée
Aff. Collim AF	Désactivé
Quadrill. lecture	Désactivé
Affichage de l'histogramme	Luminosité
Compteur de lecture vidéo	Pas de modification
Commande HDMI	Désactivée
Saut image par	(10 images)
Rotation auto	Oui
Luminosité LCD	
LCD M/A au déc	Reste allumé
Commande tactile	Standard
Date/Heure/Zone	Pas de modification
Langue	Pas de modification
Système vidéo	Pas de modification
Guide des fonctions	Activé
Options aff. touche INFO	Tous les éléments sélectionnés
Mode de prise de vue personnalisée	Pas de modification
Infos de copyright	Pas de modification
Transmission Eye-Fi	Désactiver
Réglages de Mon menu	Pas de modification
Aff. depuis Mon menu	Désactivé
Wi-Fi*	Désactiver

* L'EOS 70D (N) n'intègre pas la fonction Wi-Fi. (non affichée).

Consultez le Mode d'emploi de la fonction Wi-Fi pour connaître les réglages de la fonction Wi-Fi.

Réglages de la prise de vue avec Visée par l'écran

Prise de vue avec Visée par l'écran	Activée
Méthode AF	☺+Suivi
AF continu	Activer
Déclenchement tactile	Dévalidé
Affichage quadrillage	Désactivé
Ratio d'aspect	3:2
Simulation d'exposition	Activée
Prise de vue VÉ silencieuse	Mode 1
Délai mesure	16 sec.

Réglages de l'enregistrement vidéo

Méthode AF	☺+Suivi
AF Servo vidéo	Activer
Prise de vue VÉ silencieuse	Mode 1
Délai mesure	16 sec.
Affichage quadrillage	Désactivé
Taille de l'enregistrement vidéo	1920x1080/IPB
Zoom numérique	Désactiver
Enregistrement du son	Auto
Time code	
Progressif	Pas de modification
Réglage heure de début	Pas de modification
Compteur d'enregistrement vidéo	Pas de modification
Compteur de lecture vidéo	Pas de modification
Temps réel	Pas de modification
Instantané vidéo	Désactiver

Affichage du quadrillage

Vous pouvez afficher un quadrillage dans le viseur pour vous aider à ajuster ou cadrer la vue.

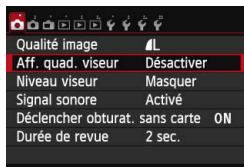

1 Sélectionnez [Aff. quad. viseur].

- Dans l'onglet [📷 1], sélectionnez [Aff. quad. viseur], puis appuyez sur <SET>.



2 Sélectionnez [Activer].

- Sélectionnez [Activer], puis appuyez sur <SET>.

- ▶ Lorsque vous quittez le menu, le quadrillage apparaît dans le viseur.

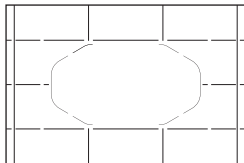

 Vous pouvez également afficher un quadrillage sur l'écran LCD pendant la prise de vue avec Visée par l'écran et l'enregistrement vidéo (p. 229, 276).

Affichage du niveau électronique

Vous pouvez afficher le niveau électronique sur l'écran LCD et dans le viseur pour aider à rectifier l'inclinaison de l'appareil photo. Veuillez noter que vous ne pourrez vérifier que l'inclinaison horizontale et pas l'inclinaison vers l'avant/arrière.

Affichage du niveau électronique sur l'écran LCD

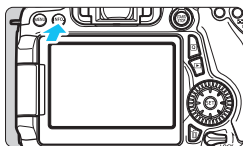

1 Appuyez sur la touche <INFO.>

- Chaque fois que vous appuyez sur la touche <INFO.>, l'affichage de l'écran change.
- Affichez le niveau électronique.
- Si le niveau électronique n'apparaît pas, réglez [**F3** : Options aff. touche INFO.] afin d'afficher le niveau électronique (p. 394).

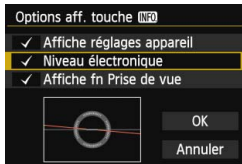

2 Vérifiez l'inclinaison de l'appareil photo.

- L'inclinaison horizontale est affichée avec une précision d'un degré. L'échelle d'inclinaison est indiquée par incréments de 5 °.
- Lorsque la ligne rouge devient verte, cela indique que l'inclinaison est presque correcte.

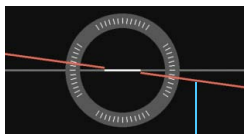

Niveau horizontal



- Même lorsque l'inclinaison est corrigée, il peut exister une marge d'erreur de $\pm 1^\circ$.
- La marge d'erreur du niveau électronique est proportionnelle à l'inclinaison de l'appareil photo.



Pendant la prise de vue avec Visée par l'écran et avant d'enregistrer une vidéo (sauf avec **U** + Suivi), vous pouvez également afficher le niveau électronique comme décrit ci-dessus (p. 218, 258). Veuillez noter que le niveau électronique ne peut pas être affiché pendant l'enregistrement vidéo. (Lorsque vous commencez à enregistrer une vidéo, le niveau électronique disparaît.)

MENU Affichage du niveau électronique dans le viseur pendant la prise de vue

Un niveau électronique simple utilisant une icône de l'appareil photo peut être affiché dans le viseur en bas au centre. Comme il peut être affiché pendant que vous photographiez, vous pouvez corriger toute inclinaison pendant la prise de vue à main levée.

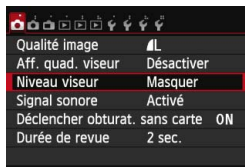

1 Sélectionnez [Niveau viseur].

- Dans l'onglet [📷 1], sélectionnez [Niveau viseur], puis appuyez sur <SET>.



2 Sélectionnez [Afficher].

- Sélectionnez [Afficher], puis appuyez sur <SET>.

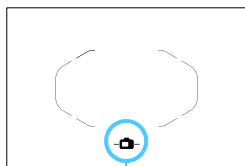

Niveau électronique

3 Enfoncez le déclencheur à mi-course.

- ▶ Le niveau électronique apparaît comme illustré.



Horizontal

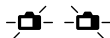

Inclinaison de 1 °



Inclinaison de 2 ° ou supérieur

- Ceci fonctionne également avec la prise de vue à la verticale.

⚠ Même lorsque l'inclinaison est corrigée, il peut exister une marge d'erreur de $\pm 1^\circ$.

MENU Affichage du niveau électronique dans le viseur avant la prise de vue [☆]

Le viseur peut afficher un niveau électronique et un quadrillage au moyen des collimateurs AF. Ceci se révèle pratique pour corriger une inclinaison quelconque de l'appareil photo avant la prise de vue avec un trépied.

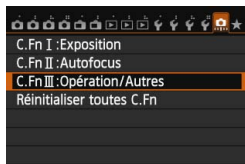

1 Sélectionnez les fonctions personnalisées III.

- Dans l'onglet [C.Fn III], sélectionnez [C.Fn III : Opération/Autres], puis appuyez sur <SET>.



2 Sélectionnez C.Fn III -4 [Commandes personnalisées].

- Appuyez sur la touche <◀▶> pour sélectionner [4 : Commandes personnalisées], puis appuyez sur <SET>.



3 Sélectionnez [Touche profondeur champ].

- Sélectionnez [Touche profondeur champ], puis appuyez sur <SET>.

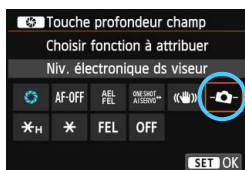

4 Sélectionnez [Niv. électronique ds viseur].

- Sélectionnez [Niv. électronique ds viseur], puis appuyez sur <SET>.
- Appuyez sur la touche <MENU> pour quitter le menu.

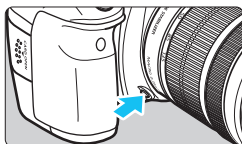

5 Affichez le niveau électronique.

- Appuyez sur la touche de contrôle de profondeur de champ.
- ▶ Le viseur affichera un niveau électronique et un quadrillage au moyen des collimateurs AF.

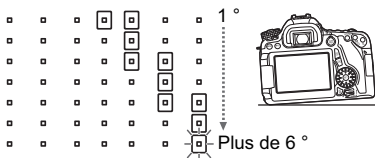
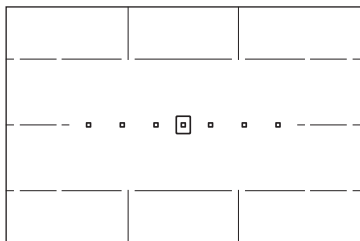

- Même lorsque l'inclinaison est corrigée, il peut exister une marge d'erreur de $\pm 1^\circ$.
- La marge d'erreur du niveau électronique est proportionnelle à l'inclinaison de l'appareil photo.
- Si la touche de contrôle de profondeur de champ a été attribuée avec **[Niv. électronique ds viseur]**, le contrôle de profondeur de champ (p. 163) est inopérant.

Guide des fonctions et Aide

Le guide des fonctions et l'aide affichent des informations sur les fonctions de l'appareil photo.

Guide des fonctions

Le guide des fonctions apparaît lorsque vous changez de mode de prise de vue ou réglez une fonction de prise de vue, la prise de vue avec Visée par l'écran, l'enregistrement vidéo ou le contrôle rapide pour la lecture, et affiche une description sommaire de ce mode, cette fonction ou option. Il affiche également une description lorsque vous sélectionnez une fonction ou une option sur l'écran de contrôle rapide. Lorsque vous effectuez le réglage, le guide des fonctions disparaît.

● Mode de prise de vue (exemple)

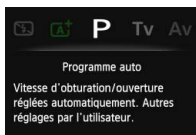

● Contrôle rapide (exemple)



Réglages des fonctions de prise de vue



Prise de vue avec Visée par l'écran



Lecture

MENU Désactivation du guide des fonctions

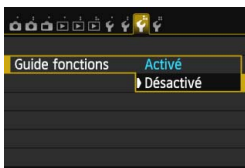

Sélectionnez [Guide fonctions].

- Dans l'onglet [F3], sélectionnez [Guide fonctions], puis appuyez sur <GET>.
- Sélectionnez [Désactivé], puis appuyez sur <GET>.

? Aide

Lorsque [INFO Aide] s'affiche en bas de l'écran du menu, si vous appuyez sur la touche <INFO.>, la description de la fonction (Aide) s'affiche. Si l'aide occupe plus d'un écran, une barre de défilement apparaît sur le bord droit. Vous pouvez tourner la molette <☉> ou appuyer sur la touche <▲▼> pour défiler.

- Exemple : [📷 4 : Réduct. bruit expo. longue]

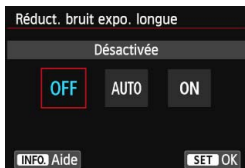

INFO.
→

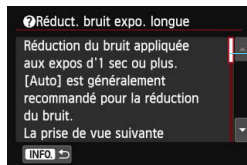

Barre de défilement

- Exemple : [📷 C.Fn I-1 : Paliers de réglage d'expo.]



INFO.
→

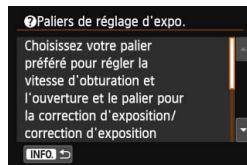

- Exemple : [📷 C.Fn II-1 : Sensibilité du suivi]

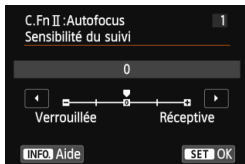

INFO.
→

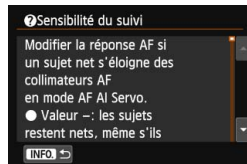

2

Prise de vue élémentaire

Ce chapitre explique comment utiliser les modes de la zone élémentaire sur la molette de sélection des modes pour des résultats optimaux.

Dans les modes de la zone élémentaire, il vous suffit de viser et de photographier pendant que l'appareil photo règle tout automatiquement (p. 91, 404). En outre, pour éviter de rater une photo à la suite d'opérations erronées, les réglages de fonction de prise de vue avancée ne peuvent pas être modifiés.

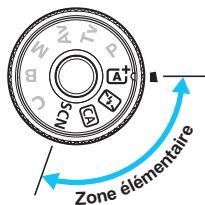
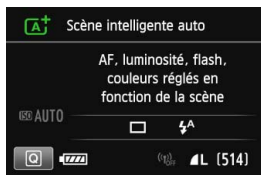

Lorsque vous positionnez la molette de sélection des modes sur <SCN> alors que l'écran LCD est éteint, appuyez sur la touche <Q> (p. 81) ou la touche <INFO.> (p. 394) pour voir quel mode de prise de vue est réglé avant la prise de vue.

[A⁺] Prise de vue entièrement automatique (Scène intelligente auto)

[A⁺] est un mode entièrement automatique. L'appareil photo analyse la scène et sélectionne automatiquement les réglages optimaux. Même avec des sujets en mouvement, l'appareil photo continue automatiquement de faire la mise au point sur le sujet (p. 75).



Cadre de la zone AF

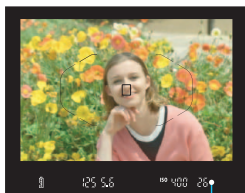
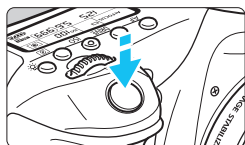
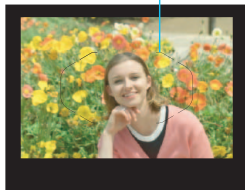

Voyant de confirmation de mise au point

1 Positionnez la molette de sélection des modes sur **[A⁺]**.

- Tournez la molette de sélection des modes tout en maintenant le bouton de déverrouillage central enfoncé.

2 Placez le cadre de la zone AF sur le sujet.

- Tous les collimateurs AF serviront à la mise au point et en règle générale, celle-ci sera effectuée sur l'objet le plus proche.
- Placez le centre du cadre de la zone AF sur le sujet pour faciliter la mise au point.

3 Effectuez la mise au point.

- Enfoncez le déclencheur à mi-course. La bague de mise au point de l'objectif tourne pour faire la mise au point.
- ▶ Le ou les collimateurs AF ayant effectué la mise au point apparaîtront. Au même moment, le signal sonore retentit et le voyant de confirmation de mise au point **[●]** s'allume dans le viseur.
- ▶ Sous un faible éclairage, le ou les collimateurs AF s'allument brièvement en rouge.
- ▶ Au besoin, le flash intégré se relève automatiquement.

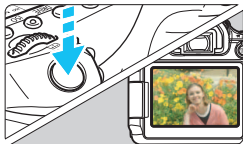

4 Prenez la photo.

- Enfoncez le déclencheur à fond pour prendre la photo.
- ▶ L'image capturée s'affiche pendant 2 secondes sur l'écran LCD.
- Une fois la prise de vue terminée, rabaissez manuellement le flash intégré.



Le mode **<A+>** rend les couleurs plus impressionnantes pour les scènes dans la nature, à l'extérieur et à la tombée de la nuit. Si la teinte de couleur souhaitée n'est pas obtenue, utilisez un mode de la zone de création, sélectionnez un style d'image autre que **<A>** et photographiez (p. 126).

? FAQ

- **Le voyant de confirmation de mise au point <●> clignote et la mise au point n'est pas effectuée.**
Placez le cadre de la zone AF sur une zone fortement contrastée, puis enfoncez le déclencheur à mi-course (p. 45). Si vous êtes trop près du sujet, éloignez-vous et recommencez.
- **Plusieurs collimateurs AF s'illuminent simultanément.**
La mise au point a été obtenue sur tous ces collimateurs. Du moment que le collimateur AF qui se situe sur le sujet souhaité s'illumine, vous pouvez prendre la photo.
- **Le signal sonore continue à retentir faiblement. (Le voyant de confirmation de mise au point <●> ne s'allume pas.)**
Ceci indique que l'appareil photo continue d'effectuer la mise au point sur un sujet en mouvement. (Le voyant de confirmation de mise au point <●> ne s'allume pas.) Vous pouvez prendre des photos nettes d'un sujet en mouvement.
Veuillez noter que le verrouillage de la mise au point (p. 75) est inopérant dans ce cas.
- **L'enfoncement du déclencheur à mi-course n'active pas la mise au point.**
Si le sélecteur de mode de mise au point de l'objectif est positionné sur **<MF>** (mise au point manuelle), réglez-le sur **<AF>** (mise au point automatique).

- **Le flash a été émis en plein jour.**

Le flash peut se déclencher pour un sujet en contre-jour afin d'éclaircir les zones sombres du sujet. Si vous ne voulez pas que le flash se déclenche, utilisez Contrôle rapide pour régler [Émission éclair] sur [☺] (p. 90) ou bien réglez le mode < [] > (Flash annulé) et photographiez (p. 77).

- **Le flash s'est déclenché et la photo obtenue est très claire.**

Éloignez-vous davantage du sujet et reprenez la photo. Lorsque vous prenez des photos au flash, si le sujet est trop proche de l'appareil photo, il se peut que la photo obtenue soit très claire (surexposition).

- **Pour une scène faiblement éclairée, le flash intégré émet une série de flashes.**

Si vous enfoncez le déclencheur à mi-course, le flash intégré peut émettre une série de flashes pour aider à la mise au point automatique. C'est ce qu'on appelle le faisceau d'assistance autofocus. Sa portée effective est d'environ 4 mètres/13,1 pieds.

- **Après utilisation du flash, le bas de la photo est apparu anormalement sombre.**

L'ombre sur le barillet d'objectif a été capturée dans l'image, car le sujet était trop proche de l'appareil photo. Éloignez-vous davantage du sujet et reprenez la photo. Si un pare-soleil est fixé à l'objectif, retirez-le avant de prendre une photo au flash.

A⁺ Techniques d'automatisme total (Scène intelligente auto) ■

Recomposition de l'image



En fonction de la scène, positionnez le sujet vers la gauche ou la droite pour créer un arrière-plan équilibré et une bonne perspective.

En mode <A⁺>, pendant que vous enfoncez le déclencheur à mi-course pour effectuer la mise au point sur un sujet immobile, la mise au point est mémorisée. Vous pouvez ensuite recomposer l'image et enfoncez le déclencheur à fond pour prendre la photo. C'est ce qu'on appelle le « verrouillage de la mise au point ». Le verrouillage de la mise au point est également possible dans les autres modes de la zone élémentaire (sauf <M/ >).

Photographier un sujet en mouvement



En mode <A⁺>, si le sujet bouge (la distance par rapport à l'appareil photo change) pendant ou après la mise au point, le mode autofocus AI Servo s'active pour effectuer une mise au point continue sur le sujet. (Un léger signal sonore continu retentit.) Tant que vous maintenez le cadre de la zone AF sur le sujet tout en enfonçant le déclencheur à mi-course, la mise au point sera continue. Enfoncez le déclencheur à fond pour prendre la photo.

Prise de vue avec Visée par l'écran

Vous pouvez prendre des photos tout en regardant l'image sur l'écran LCD. Cette fonction est appelée « prise de vue avec Visée par l'écran ». Voir page 215 pour plus de détails.

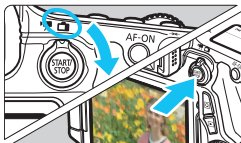

- 1** Positionnez le sélecteur de prise de vue avec Visée par l'écran/ d'enregistrement vidéo sur ****.
- 2** Affichez l'image de Visée par l'écran sur l'écran LCD.

- Appuyez sur la touche **<START/STOP>**.
- ▶ L'image de Visée par l'écran apparaît sur l'écran LCD.



- 3** Effectuez la mise au point.
 - Enfoncez le déclencheur à mi-course pour effectuer la mise au point.
 - ▶ Lorsque la mise au point est effectuée, le collimateur AF devient vert et le signal sonore retentit.

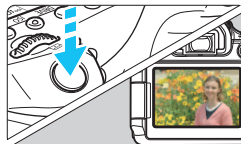

- 4** Prenez la photo.
 - Enfoncez le déclencheur à fond.
 - ▶ La photo est prise et affichée sur l'écran LCD.
 - ▶ Une fois la revue de l'image terminée, l'appareil photo revient automatiquement à la prise de vue avec Visée par l'écran.
 - Appuyez sur la touche **<START/STOP>** pour mettre fin à la prise de vue avec Visée par l'écran.

Vous pouvez également faire pivoter l'écran LCD dans différentes directions (p. 34).



Angle normal



Angle bas



Angle haut

Désactivation du flash

<> est un mode de prise de vue entièrement automatique n'utilisant pas le flash. Ce qui est pratique dans les musées, aquariums et autres endroits où le flash est interdit. Ce mode est également utile pour capturer l'atmosphère particulière d'une scène, comme une scène éclairée à la bougie.

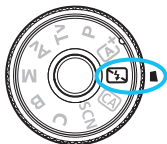

Conseils de prise de vue

- **Empêcher le flou de bougé si l'affichage numérique clignote dans le viseur.**

Dans de faibles conditions d'éclairage, lorsqu'il y a un risque de flou de bougé, l'affichage de la vitesse d'obturation clignote dans le viseur. Tenez l'appareil photo bien en main ou utilisez un trépied. Si vous possédez un zoom, utilisez la position grand-angle pour réduire le flou occasionné par le flou de bougé même lorsque vous tenez l'appareil photo en main.

- **Prendre des portraits sans flash.**

Dans de faibles conditions d'éclairage, demandez au sujet de rester immobile jusqu'à ce que la photo soit prise. Tout mouvement du sujet pendant la prise de vue peut entraîner le flou du sujet sur la photo.

CA Prise de vue en mode Créatif auto

En mode **<CA>**, vous pouvez facilement rendre l'arrière-plan flou et modifier le mode d'acquisition et le déclenchement du flash. Vous pouvez également choisir l'atmosphère que vous souhaitez transmettre dans vos photos. Les réglages par défaut sont identiques à ceux du mode **<A+>**.

* CA signifie « Creative Auto » (Créatif auto).



1 Positionnez la molette de sélection des modes sur **<CA>**.

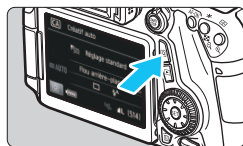

2 Appuyez sur la touche **<Q>**.
(\odot 10)

► L'écran de contrôle rapide s'affiche.

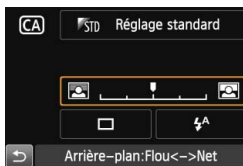

3 Réglez la fonction de votre choix.

- Appuyez sur les touches **<▲▼>** **<◀▶>** pour sélectionner une fonction.
- La fonction sélectionnée et le guide des fonctions (p. 69) apparaissent.
- Voir pages 79-80 pour la procédure de réglage et en savoir plus sur chaque fonction.

4 Prenez la photo.

- Enfoncez le déclencheur à fond pour prendre la photo.

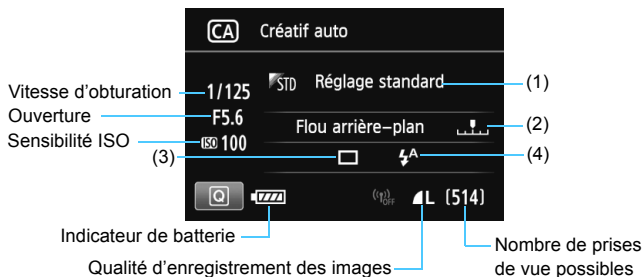

Appuyez sur la touche **<Q>** pour régler les paramètres suivants :

(1) Prise de vue selon l'atmosphère



Vous pouvez choisir l'atmosphère que vous souhaitez transmettre dans vos photos. Tournez la molette **<☀>** ou **<☾>** pour sélectionner l'atmosphère désirée. Vous pouvez également la sélectionner dans une liste en appuyant sur **<SET>**. Voir page 92 pour plus de détails.

(2) Rendre flou/net l'arrière-plan



Si vous déplacez le repère vers la gauche, l'arrière-plan semblera plus flou. Si vous le déplacez vers la droite, l'arrière-plan semblera plus net. Réglez-le en appuyant sur la touche **<◀▶>**. Vous pouvez également tourner la molette **<☀>** ou **<☾>** pour déplacer le repère. Pour rendre l'arrière-plan flou, voir « Prise de vue de portraits » à la page 82.

Selon l'objectif et les conditions de prise de vue, l'arrière-plan peut ne pas sembler très flou. Il n'est pas possible de régler cette fonction (estompée en gris) alors que le flash intégré est sorti en mode **<⚡A>** ou **<⚡>**. Si le flash est utilisé, ce réglage n'est pas appliqué.

(3) Mode d'acquisition : Tournez la molette <  > ou <  > pour sélectionner le mode d'acquisition désiré. Vous pouvez également le sélectionner dans une liste en appuyant sur <  >.

<  > **Vue par vue :**

Les photos sont prises une par une.

<  H > **Prise de vue en continu à vitesse élevée :**

Les photos sont prises en continu tant que vous maintenez le déclencheur enfoncé à fond. Vous pouvez prendre jusqu'à 7,0 images par seconde environ.

<  > **Prise de vue en continu à faible vitesse :**

Les photos sont prises en continu tant que vous maintenez le déclencheur enfoncé à fond. Vous pouvez prendre jusqu'à 3,0 images par seconde environ.

<  S > **Vue par vue silencieuse :**

Vue par vue avec moins de bruit de déclenchement que <  >.



<  S > **Prise de vue en continu silencieuse :**

Prise de vue en continu (environ 3,0 prises max. par seconde) avec moins de bruit de déclenchement que <  >.

<  > **Retardateur : 10 sec./Télécommande :**

<  > **Retardateur : 2 sec./Télécommande :**



La photo est prise 10 secondes ou 2 secondes après que vous enfoncez le déclencheur. Vous pouvez également utiliser une télécommande.

(4) Émission éclair : Tournez la molette <  > ou <  > pour sélectionner le réglage désiré. Vous pouvez également le sélectionner dans une liste en appuyant sur <  >.

<  A > **Flash automatique :** Le flash se déclenche automatiquement si nécessaire.

<  > **Flash activé :** Le flash se déclenche toujours.

<  > **Flash désactivé :** Le flash est désactivé.

-  • Voir les remarques  à la page 113 si vous utilisez le retardateur.
- Si vous utilisez <  >, voir « Désactivation du flash » à la page 77.

SCN : Mode Scène spéciale

L'appareil photo choisira automatiquement les réglages appropriés lorsque vous sélectionnez un mode de prise de vue pour votre sujet ou scène.



1 **Positionnez la molette de sélection des modes sur <SCN>.**

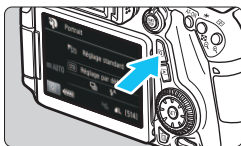

2 **Appuyez sur la touche <Q>.**
(\odot 10)

▶ L'écran de contrôle rapide s'affiche.

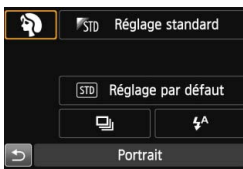

3 **Sélectionnez un mode de prise de vue.**

- Appuyez sur les touches <▲▼> <◀▶> pour sélectionner une icône de mode de prise de vue.
- Tournez la molette <☀> ou <⌚> pour sélectionner un mode de prise de vue.
- Vous pouvez également sélectionner l'icône de mode de prise de vue et appuyez sur <SET> pour afficher une liste des modes de prise de vue à partir de laquelle vous pouvez en sélectionner un.



Modes de prise de vue disponibles dans le mode <SCN>

Mode de prise de vue	Page
Portrait	p. 82
Paysage	p. 83
Gros-plan	p. 84
Sport	p. 85

Mode de prise de vue	Page
Portrait nuit	p. 86
Scène nuit main levée	p. 87
Ctrl rétroéclairage HDR	p. 88



Prise de vue de portraits

Le mode < > (Portrait) fait ressortir le sujet humain en rendant l'arrière-plan flou. Il adoucit également les teints de peau et les cheveux.



Conseils de prise de vue

- **Une grande distance entre le sujet et l'arrière-plan est préférable.**
Plus la distance entre le sujet et l'arrière-plan est grande, plus l'arrière-plan aura l'air flou. Le sujet se détachera également mieux sur un fond dépouillé et sombre.
- **Utilisez un téléobjectif.**
Si vous possédez un zoom, utilisez la position téléobjectif pour cadrer entièrement votre photo sur le sujet à partir de la taille. Rapprochez-vous au besoin.
- **Effectuez la mise au point sur le visage.**
Vérifiez que le collimateur AF situé sur le visage clignote. Pour les gros plans de visage, faites la mise au point sur les yeux.

 Le réglage par défaut est < > (prise de vue en continu à faible vitesse). Si vous maintenez enfoncé le déclencheur, vous pouvez photographier en continu pour capturer les changements subtils dans la pose et l'expression du visage du sujet (environ 3,0 photos par secondes maximum).

Prise de vue de paysages

Utilisez le mode < > (Paysage) pour des scènes panoramiques ou pour que les sujets proches et éloignés soient tous nets. Permet d'obtenir des bleus et des verts vifs, ainsi que des images très nettes et lumineuses.



Conseils de prise de vue

- **Avec un zoom, utilisez la position grand-angle.**
L'utilisation de la position grand-angle d'un zoom rendra les sujets proches et éloignés plus nets qu'avec la position téléobjectif. Elle apportera davantage de largeur aux paysages.
 - **Photographiez des scènes de nuit.**
Le mode < > convient également aux scènes de nuit, car il désactive le flash intégré. Utilisez un trépied lorsque vous prenez des photos de nuit pour éviter le flou de bougé.
- Le flash intégré ne se déclenche pas même en contre-jour ou dans de faibles conditions d'éclairage.
 - Si vous utilisez un flash Speedlite externe, il se déclencherà.

Prise de vue en gros-plan

Pour prendre des photos de fleurs ou de petits objets en gros-plan, utilisez le mode  (Gros-plan). Utilisez un objectif macro (vendu séparément) pour grossir davantage les petits objets.



Conseils de prise de vue

- **Utilisez un arrière-plan simple.**

Un arrière-plan simple fait mieux ressortir les petits objets comme des fleurs.

- **Approchez-vous autant que possible du sujet.**

Vérifiez la distance focale minimale de l'objectif. Certains objectifs comportent des indications telles que **<MACRO 0.39m/1.3ft>**.

La distance focale minimale de l'objectif est mesurée entre le repère **<⊕>** (plan focal) en haut de l'appareil photo et le sujet. Si vous êtes trop près du sujet, le voyant de confirmation de mise au point **<●>** clignotera.

Si vous utilisez le flash et que le bas de la photo semble anormalement sombre, éloignez-vous du sujet.

- **Si vous possédez un zoom, utilisez la position téléobjectif.**

Si vous possédez un zoom, l'utilisation de la position téléobjectif permettra de grossir davantage le sujet.

Prise de vue de sujets en mouvement

Utilisez le mode < > (Sport) pour photographier un sujet en mouvement, comme un enfant qui court ou un véhicule roulant.



Conseils de prise de vue

● **Utilisez un téléobjectif.**

L'utilisation d'un téléobjectif est recommandée pour photographier de loin.

● **Suivez le sujet avec le cadre de la zone AF.**

Placez le collimateur AF central sur le sujet, puis enfoncez le déclencheur à mi-course pour commencer la mise au point automatique dans le cadre de la zone AF. Un léger signal sonore retentit tout au long de la mise au point automatique. Si vous ne parvenez pas à effectuer la mise au point, le voyant de confirmation de mise au point <●> clignote.

Le réglage par défaut est < H> (prise de vue en continu à vitesse élevée). Enfoncez le déclencheur à fond pour prendre la photo.

Si vous maintenez le déclencheur enfoncé, vous pourrez maintenir la mise au point automatique pendant la prise de vue en continu du mouvement du sujet (environ 7,0 images maxi. par sec.).



- Dans de faibles conditions d'éclairage, lorsqu'il y a un risque de flou de bougé, la vitesse d'obturation affichée dans le coin inférieur gauche du viseur clignote. Tenez l'appareil photo bien en main et prenez votre photo.
- Si vous utilisez un flash Speedlite externe, il se déclenchera.

Prise de portraits de nuit (avec un trépied)

Pour photographier des personnes de nuit et obtenir une scène nocturne d'aspect naturel à l'arrière-plan, utilisez le mode <  > (Portrait nuit). L'utilisation d'un trépied est recommandée.



Conseils de prise de vue

- **Utilisez un objectif à grand-angle et un trépied.**



Si vous possédez un zoom, utilisez la position grand-angle pour obtenir une vue de nuit grand-angle. Utilisez également un trépied pour éviter tout flou de bougé.

- **Vérifiez la luminosité du sujet.**

Dans de faibles conditions d'éclairage, le flash intégré se déclenchera automatiquement pour obtenir une exposition correcte du sujet.

Il est recommandé d'afficher l'image juste après la prise de vue pour en vérifier la luminosité. Si le sujet est sombre, rapprochez-vous et reprenez la photo.

- **Photographiez également dans d'autres modes de prise de vue.**

Les photos de nuit présentant un risque de flou de bougé, la prise de vue en mode <  > et <  > est également recommandée.



-  Demandez au sujet de rester immobile même après le déclenchement du flash.
- Si vous utilisez le retardateur avec le flash, le voyant du retardateur s'allume brièvement après que la photo est prise.
- Voir les précautions à la page 89.

Prise de scènes de nuit (Main levée)

L'utilisation d'un trépied pour photographier une scène de nuit donne des résultats optimaux. Toutefois, le mode  (Scène nuit main levée) vous permet de photographier des scènes de nuit tout en tenant l'appareil photo dans votre main. Dans ce mode, quatre photos sont prises en continu pour chaque image et une image claire avec un flou de bougé minimale est enregistrée.



Conseils de prise de vue

- **Tenez fermement l'appareil photo.**
Pendant la prise de vue, tenez avec fermeté et stabilité l'appareil photo. Dans ce mode, quatre photos sont alignées et fusionnées en une image unique. Toutefois, si l'une des quatre photos présente un mauvais alignement considérable en raison du flou de bougé, il se peut qu'elles ne s'alignent pas correctement dans l'image finale.
- **Pour photographier des personnes, activez le flash.**
Si des personnes seront présentes sur la photo, appuyez sur la touche  et réglez  (Flash activé). Pour prendre un joli portrait, la première photo utilisera le flash. Dites au sujet de ne pas bouger tant que les quatre photos ne sont pas prises.

 Voir les précautions à la page 89.

Prise de scènes en contre-jour

Lorsque vous photographiez une scène comportant à la fois des zones claires et sombres, utilisez le mode <  > (Ctrl rétroéclairage HDR). Lorsque vous prenez une photo dans ce mode, trois photos en continu sont prises à différentes expositions. Le résultat final est une image avec une plage tonale ample, ayant réduit les ombres bouchées dues au contre-jour.

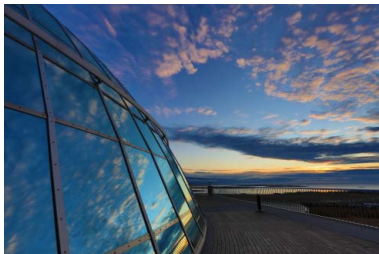

Conseils de prise de vue

● Tenez fermement l'appareil photo.

Pendant la prise de vue, tenez avec fermeté et stabilité l'appareil photo. Dans ce mode, trois photos sont alignées et fusionnées en une image unique. Toutefois, si l'une des trois photos présente un mauvais alignement considérable en raison du flou de bougé, il se peut qu'elles ne s'alignent pas correctement dans l'image finale.

- La prise de vue avec flash est impossible. Sous un faible éclairage, il se peut que le faisceau d'assistance autofocus soit émis (p. 102).
- Voir les précautions aux pages 89-90.

 HDR signifie « High Dynamic Range » (gamme dynamique élevée).



Précautions pour <M> Portrait nuit et <P> Scène nuit main levée

- Pendant la prise de vue avec Visée par l'écran, la mise au point sur les points de lumière propres aux scènes de nuit peut s'avérer difficile. Le cas échéant, positionnez le sélecteur de mode de mise au point de l'objectif sur <MF> et faites la mise au point manuellement.

Précautions pour <P> Scène nuit main levée et <A> Ctrl rétroéclairage HDR

- Par rapport aux autres modes de prise de vue, la zone de prise de vue est plus petite.
- Vous ne pouvez pas sélectionner RAW ou RAW+JPEG. Si RAW est sélectionné, l'image est enregistrée avec une qualité de **L**. En outre si RAW+JPEG est réglé, l'image est enregistrée avec la qualité JPEG définie.
- Si vous photographiez un sujet se déplaçant, le mouvement du sujet peut laisser des images rémanentes ou la zone autour du sujet peut devenir sombre.
- L'alignement de l'image peut ne pas fonctionner correctement avec des motifs répétitifs (treillis, rayures, etc.), des images monotones de tons uniformes ou des images considérablement mal alignées en raison d'un flou de bougé.
- L'enregistrement de l'image sur la carte prendra plus de temps qu'avec la prise de vue normale. Pendant le traitement des images, « **buSY** » s'affiche dans le viseur et sur le panneau LCD et vous ne pouvez pas prendre une autre photo tant que le traitement n'est pas terminé.
- Si le mode de prise de vue est réglé sur <P> ou <A>, l'impression directe (p. 346) n'est pas possible.

Précautions pour <M> Portrait nuit

- Pendant la prise de vue avec Visée par l'écran, il peut s'avérer difficile de faire la mise au point lorsque le visage du sujet devient sombre. Le cas échéant, positionnez le sélecteur de mode de mise au point de l'objectif sur <MF> et faites la mise au point manuellement.

Précautions pour <P> Scène nuit main levée

- Lorsque vous prenez des photos au flash, si le sujet est trop proche de l'appareil photo, il se peut que la photo obtenue soit très claire (surexposition).
- Si vous utilisez le flash pour photographier une scène de nuit faiblement éclairée, il se peut que les photos ne s'alignent pas correctement. La photo peut être floue.
- Si vous utilisez le flash alors qu'un sujet humain est proche de l'arrière-plan, lequel est également éclairé par le flash, il se peut que les photos ne s'alignent pas correctement. La photo peut être floue. Des zones anormalement sombres et des couleurs inadéquates peuvent également apparaître.
- Couverture du flash Speedlite externe
 - Lorsque vous utilisez un flash Speedlite avec le réglage de couverture du flash automatique, la position du zoom est fixée sur l'extrémité grand-angle, indépendamment de la position du zoom de l'objectif.
 - Lorsque vous utilisez un flash Speedlite nécessitant le réglage de la couverture du flash manuel, réglez la tête de flash sur la position grand-angle (normale).

⚠ Précautions pour <☀> Ctrl rétroéclairage HDR

- Veuillez noter que l'image peut ne pas être restituée avec une gradation fluide et peut sembler irrégulière ou présenter un bruit important.
- La fonction Ctrl rétroéclairage HDR peut rester sans effet pour les scènes en contre-jour violent ou les scènes au contraste très élevé.

Q Contrôle rapide

Dans les modes de la zone élémentaire avec l'écran de réglage des fonctions de prise de vue affiché, vous pouvez appuyer sur la touche <Q> pour afficher l'écran de contrôle rapide. Le tableau sur la page suivante indique les fonctions réglables avec l'écran de contrôle rapide dans chaque mode de la zone élémentaire.

1 Positionnez la molette de sélection des modes sur un mode de la zone élémentaire.

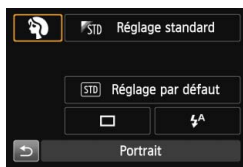

Exemple : Mode portrait

2 Appuyez sur la touche <Q>. (☀10)

▶ L'écran de contrôle rapide s'affiche.



3 Réglez les fonctions de votre choix.

- Appuyez sur les touches <▲▼> <◀▶> pour sélectionner une fonction.
- ▶ La fonction sélectionnée et le guide des fonctions (p. 69) apparaissent.
- Les fonctions peuvent également être sélectionnées avec la molette <☀> ou <☀>.

Fonctions réglables dans les modes de la zone élémentaire

● : Réglage par défaut ○ : Sélectionnable par l'utilisateur □ : Non sélectionnable

Fonction					SCN	
Mode d'acquisition	: Vue par vue	●	●	●	○	●
	: Prise de vue en continu à vitesse élevée	○	○	○	○	○
	: Prise de vue en continu à faible vitesse	○	○	○	●	○
	: Vue par vue silencieuse	○	○	○	○	○
	: Prise de vue en continu silencieuse	○	○	○	○	○
	Retardateur (p. 113)		○	○	○	○
		○	○	○	○	○
Émission éclair	: Flash automatique	●		●	●	
	: Flash activé (Le flash se déclenche toujours)	○		○	○	
	: Flash désactivé	○	●	○	○	●
Prise de vue selon l'atmosphère (p. 92)				○	○	○
Prise de vue selon lumière/scène (p. 96)					○	○
Rendre flou/net l'arrière-plan (p. 79)				○		

Fonction		SCN				
Mode d'acquisition	: Vue par vue	●	○	●	●	●
	: Prise de vue en continu à vitesse élevée	○	●	○	○	○
	: Prise de vue en continu à faible vitesse	○	○	○	○	○
	: Vue par vue silencieuse	○	○	○	○	○
	: Prise de vue en continu silencieuse	○	○	○	○	○
	Retardateur (p. 113)		○	○	○	○
		○	○	○	○	○
Émission éclair	: Flash automatique	●		●		
	: Flash activé (Le flash se déclenche toujours)	○			○	
	: Flash désactivé	○	●		●	●
Prise de vue selon l'atmosphère (p. 92)		○	○	○	○	
Prise de vue selon lumière/scène (p. 96)		○	○			
Rendre flou/net l'arrière-plan (p. 79)						

* Si vous changez de mode de prise de vue ou positionnez le commutateur d'alimentation sur <OFF>, le réglage est ramené à sa valeur par défaut (à l'exception du retardateur).

Prise de vue selon l'atmosphère

Excepté dans les modes de la zone élémentaire <A+>, <L> et <S>, vous pouvez sélectionner l'atmosphère pour la prise de vue.

Atmosphère	[CA]	SCN						Effet d'atmosphère
		[S]	[L]	[A]	[M]	[N]	[P]	
[STD] Réglage standard	○	○	○	○	○	○	○	Aucun réglage
[V] Éclatant	○	○	○	○	○	○	○	Faible / Standard / Fort
[S] Doux	○	○	○	○	○	○	○	Faible / Standard / Fort
[W] Chaud	○	○	○	○	○	○	○	Faible / Standard / Fort
[I] Intense	○	○	○	○	○	○	○	Faible / Standard / Fort
[C] Net	○	○	○	○	○	○	○	Faible / Standard / Fort
[B] Plus clair	○	○	○	○	○	○	○	Faible / Moyen / Élevé
[D] Plus sombre	○	○	○	○	○	○	○	Faible / Moyen / Élevé
[M] Monochrome	○	○	○	○	○	○	○	Bleu / N&B / Sépia

1 Réglez le mode de prise de vue sur <CA> ou <SCN>.

- Si le mode de prise de vue est <SCN>, réglez l'une des options suivantes : <S>, <L>, <A>, <M>, <N> ou <P>.

2 Positionnez le sélecteur de prise de vue avec Visée par l'écran/ d'enregistrement vidéo sur <V>.

3 Affichez l'image de Visée par l'écran.

- Appuyez sur la touche <START/STOP> pour afficher l'image de Visée par l'écran.

4 Sur l'écran de contrôle rapide, sélectionnez l'atmosphère de votre choix.

- Appuyez sur la touche <Q> (10).
- Appuyez sur la touche <▲▼> pour sélectionner [STD Réglage standard]. [PdV selon atmosphère] apparaît sur l'écran.
- Appuyez sur la touche <◀▶> pour sélectionner l'atmosphère désirée.



- ▶ L'écran LCD permet de voir à quoi ressemblera l'image avec l'atmosphère sélectionnée.



5 Réglez l'effet d'atmosphère.

- Appuyez sur la touche <▲▼> pour sélectionner la barre d'effets de sorte que **[Effet]** apparaisse en bas de l'écran.
- Appuyez sur la touche <◀▶> pour sélectionner l'effet désiré.

6 Prenez la photo.

- Enfoncez le déclencheur à fond pour prendre la photo.
- Pour revenir à la prise de vue par le viseur, appuyez sur la touche <START/STOP> afin de quitter la prise de vue avec Visée par l'écran. Ensuite, enfoncez le déclencheur à fond pour prendre la photo.
- Si vous changez de mode de prise de vue ou positionnez le commutateur d'alimentation sur <OFF>, le réglage est ramené à [STD **Réglage standard**].





- L'image de Visée par l'écran à laquelle est appliqué le réglage d'atmosphère n'est pas exactement identique à la photo réellement prise.
- L'utilisation du flash peut réduire l'effet d'atmosphère.
- Dans des extérieurs baignés de lumière, il se peut que l'image de Visée par l'écran que vous voyez sur l'écran LCD n'ait pas la même luminosité ou atmosphère que la photo réellement prise. Réglez [**F2 : Luminosité LCD**] sur 4 et regardez l'image de Visée par l'écran alors que l'écran LCD n'est pas affecté par la lumière extérieure.



Si vous ne souhaitez pas afficher l'image de Visée par l'écran pendant le réglage des fonctions, appuyez sur la touche <Q> après l'étape 1 et réglez [**PdV selon atmosphère**] et [**Effet**].

Réglages de l'atmosphère

Réglage standard

Caractéristiques standard de l'image pour le mode de prise de vue correspondant. Notez que les caractéristiques de l'image en mode <  > conviennent aux portraits, tandis que celles du mode <  > conviennent aux paysages. Chaque atmosphère est une modification des caractéristiques de l'image du mode de prise de vue correspondant.

Éclatant

Le sujet paraîtra vivant et net. La photo sera plus impressionnante qu'en mode [ **Réglage standard**].

Doux

Le sujet paraîtra plus doux et plus délicat. Idéal pour les portraits, animaux, fleurs, etc.

Chaud

Le sujet paraîtra plus doux avec des couleurs plus chaudes. Idéal pour les portraits, animaux et autres types de sujet auxquels vous souhaitez donner un aspect chaleureux.

Intense

Alors que la luminosité globale est légèrement affaiblie, le sujet est accentué pour une sensation plus intense. Fait se détacher davantage les êtres humains ou les sujets vivants.

Net

La luminosité globale est légèrement affaiblie avec une dominante des couleurs plus froide. Un sujet à l'ombre paraîtra plus calme et impressionnant.

 **Plus clair**

L'image paraîtra plus claire.

 **Plus sombre**

L'image paraîtra plus sombre.

 **Monochrome**

L'image sera monochrome. Vous pouvez sélectionner noir et blanc, sépia ou bleu comme couleur monochrome. Lorsque **[Monochrome]** est sélectionné, <  > apparaît dans le viseur.

Prise de vue selon l'éclairage ou la scène

Dans les modes de la zone élémentaire <☺>, <☷>, <☘> et <☹>, vous pouvez prendre des photos avec des réglages correspondant à l'éclairage ou au type de scène. En principe, [STD] **Réglage par défaut** est approprié, mais si les réglages correspondent à l'éclairage ou à la scène, l'image vous semblera plus fidèle.

Pour la prise de vue avec Visée par l'écran, si vous réglez à la fois [PdV selon lumière/scène] et [PdV selon atmosphère] (p. 92), il est recommandé de régler d'abord [PdV selon lumière/scène]. Cela vous permettra de voir plus facilement l'effet obtenu sur l'écran LCD.

Éclairage ou scène	SCN			
	☺	☷	☘	☹
[STD] Réglage par défaut	<input type="radio"/>	<input type="radio"/>	<input type="radio"/>	<input type="radio"/>
☀ Lumière du jour	<input type="radio"/>	<input type="radio"/>	<input type="radio"/>	<input type="radio"/>
☂ Ombragé	<input type="radio"/>	<input type="radio"/>	<input type="radio"/>	<input type="radio"/>
☁ Nuageux	<input type="radio"/>	<input type="radio"/>	<input type="radio"/>	<input type="radio"/>
☀ Lumière tungstène	<input type="radio"/>	<input type="radio"/>	<input type="radio"/>	<input type="radio"/>
☀ Lumière fluo	<input type="radio"/>	<input type="radio"/>	<input type="radio"/>	<input type="radio"/>
☀ Coucher de soleil	<input type="radio"/>	<input type="radio"/>	<input type="radio"/>	<input type="radio"/>

1 Réglez le mode de prise de vue sur <SCN>.

- Réglez l'une des options suivantes : <☺>, <☷>, <☘> ou <☹>.

2 Positionnez le sélecteur de prise de vue avec Visée par l'écran/ d'enregistrement vidéo sur <☑>.

3 Affichez l'image de Visée par l'écran.

- Appuyez sur la touche <START/STOP> pour afficher l'image de Visée par l'écran.





4 Sur l'écran de contrôle rapide, sélectionnez l'éclairage ou le type de scène.

- Appuyez sur la touche <Q> (10).
- Appuyez sur la touche <▲▼> pour sélectionner [STD **Réglage par défaut**]. [PdV selon lumière/scène] apparaît sur l'écran.
- Appuyez sur la touche <◀▶> pour sélectionner l'éclairage ou le type de scène désiré.
- ▶ L'image obtenue avec l'éclairage ou le type de scène sélectionné s'affichera.

5 Prenez la photo.

- Enfoncez le déclencheur à fond pour prendre la photo.
- Pour revenir à la prise de vue par le viseur, appuyez sur la touche <START/STOP> afin de quitter la prise de vue avec Visée par l'écran. Ensuite, enfoncez le déclencheur à fond pour prendre la photo.
- Si vous changez de mode de prise de vue ou positionnez le commutateur d'alimentation sur <OFF>, le réglage est ramené à [STD **Réglage par défaut**].



- Si vous utilisez le flash, [STD **Réglage par défaut**] est automatiquement sélectionné. (Les informations de prise de vue indiquent toutefois l'éclairage ou le type de scène prédéfini.)
- Pour régler cette option en conjonction avec [PdV selon atmosphère], sélectionnez l'éclairage ou le type de scène correspondant le mieux à l'atmosphère que vous avez définie. Pour [Coucher de soleil] par exemple, les couleurs chaudes étant plus marquantes, l'atmosphère définie risque de ne pas donner l'effet escompté.



Si vous ne souhaitez pas afficher l'image de Visée par l'écran pendant le réglage des fonctions, appuyez sur la touche <Q> après l'étape 1 et réglez [PdV selon lumière/scène].

Réglages de l'éclairage ou du type de scène

Réglage par défaut

Réglage par défaut convenant à la plupart des sujets.

Lumière du jour

Pour les sujets en plein soleil. Produit un ciel bleu et une végétation plus naturels et restitue plus fidèlement les fleurs de couleur pâle.

Ombragé

Pour les sujets à l'ombre. Convient aux teints de peau, qui peuvent paraître trop bleuâtres et aux fleurs de couleur pâle.

Nuageux

Pour les sujets sous un ciel couvert. Rend plus chauds les teints de peau et les paysages, lesquels pourraient, autrement, paraître mornes par temps nuageux. Se révèle également utile pour les fleurs de couleur pâle.

Lumière tungstène

Pour les sujets éclairés par une lumière au tungstène. Réduit la dominante de couleur rouge-orange provoquée par un éclairage au tungstène.

Lumière fluo

Pour les sujets sous un éclairage fluorescent. Convient à tous types d'éclairage fluorescent.

Coucher de soleil

Approprié pour saisir les impressionnantes couleurs d'un coucher de soleil.

3

Réglage des modes autofocus et d'acquisition



Les 19 collimateurs AF sur le viseur rendent possible la prise de vue autofocus pour un large éventail de sujets et de scènes.

Vous pouvez également sélectionner l'opération AF et le mode d'acquisition convenant le mieux aux conditions de prise de vue et au sujet.

- L'icône ☆ en haut à droite du titre de la page indique que la fonction est disponible uniquement dans les modes de la zone de création (**P/Tv/Av/M/B**).
- Dans les modes de la zone élémentaire, l'opération AF et le collimateur AF (mode sélection zone AF) sont définis automatiquement.



<AF> signifie autofocus. <MF> signifie mise au point manuelle.

AF : Sélection de l'opération AF ☆

Vous pouvez sélectionner les caractéristiques de l'opération AF en fonction des conditions de prise de vue ou du sujet. Dans les modes de la zone élémentaire, l'opération AF optimale est automatiquement définie pour le mode de prise de vue correspondant.

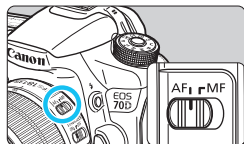

1 Positionnez le sélecteur de mode de mise au point de l'objectif sur <AF>.

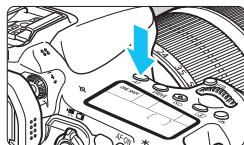

2 Tournez la molette de sélection des modes sur un mode de la zone de création.

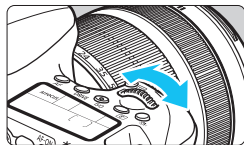

3 Appuyez sur la touche <AF>. (ⓘ6)



4 Sélectionnez l'opération AF.

- Tout en regardant sur le panneau LCD, tournez la molette <  > ou <  >.

ONE SHOT : Autofocus One-Shot

AI FOCUS : Autofocus AI Focus

AI SERVO : Autofocus AI Servo

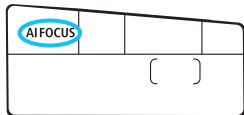

 Dans les modes de la zone de création, vous pouvez également appuyer sur la touche <AF-ON> pour utiliser l'autofocus.

Autofocus One-Shot pour les sujets immobiles

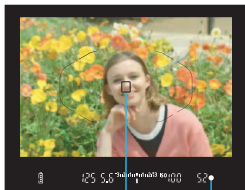

Collimateur AF

Voyant de confirmation de mise au point

Convient aux sujets immobiles.

Lorsque vous enfoncez le déclencheur à mi-course, l'appareil photo effectue la mise au point une seule fois.

- Lorsque la mise au point est effectuée, le collimateur AF ayant effectué la mise au point s'affiche et le voyant de confirmation de mise au point <●> s'allume également dans le viseur.
- Avec la mesure évaluative, le réglage d'exposition est défini au moment où la mise au point est effectuée.

- Pendant que vous maintenez enfoncé le déclencheur à mi-course, la mise au point est mémorisée. Vous pouvez ensuite recomposer la photo si vous le souhaitez.



- Si la mise au point ne peut pas être effectuée, le voyant de confirmation de mise au point <●> clignote dans le viseur. Dans ce cas, vous ne pouvez pas prendre la photo, même si vous enfoncez à fond le déclencheur. Recomposez l'image et essayez d'effectuer à nouveau la mise au point ou consultez « Si l'autofocus ne fonctionne pas » (p. 109).
- Si [CAM 1 : Signal sonore] est réglé sur [Désactivé], aucun son n'est émis après que la mise au point est effectuée.
- Après avoir effectué la mise au point en mode autofocus One-Shot, vous pouvez verrouiller la mise au point sur un sujet et recomposer la scène. C'est ce qu'on appelle le « verrouillage de la mise au point ». Cette technique est pratique lorsque vous souhaitez faire la mise au point sur un sujet non couvert par le cadre de la zone AF.

Autofocus AI Servo pour les sujets en mouvement

Cette opération AF convient pour les sujets en mouvement dont la distance de mise au point change constamment. Pendant que vous maintenez enfoncé le déclencheur à mi-course, la mise au point est effectuée continuellement sur le sujet.

- L'exposition est réglée au moment où la photo est prise.
- Lorsque le mode de sélection de la zone AF est réglé sur Autofocus par sélection automatique de 19 collimateurs (p. 103), l'appareil photo utilise d'abord le collimateur AF sélectionné manuellement pour effectuer la mise au point. Pendant la mise au point automatique, si le sujet s'éloigne du collimateur AF sélectionné manuellement, le suivi de la mise au point se poursuit tant que le sujet est couvert par le cadre de la zone AF.



En mode autofocus AI Servo, aucun signal sonore n'est émis après que la mise au point est effectuée. En outre, le voyant de confirmation de mise au point <●> ne s'allume pas dans le viseur.

Autofocus AI Focus pour changer automatiquement d'opération AF

Autofocus AI Focus fait automatiquement basculer l'opération AF d'Autofocus One-Shot à Autofocus AI Servo si un sujet immobile se met à bouger.

- Une fois la mise au point effectuée sur le sujet avec la fonction Autofocus One-Shot, si le sujet se met à bouger, l'appareil photo détecte le mouvement et bascule automatiquement l'opération AF sur Autofocus AI Servo et continue à suivre le sujet en mouvement.

 Après que la mise au point est effectuée avec autofocus AI Focus avec le fonctionnement Servo actif, un léger signal sonore continu retentit. Toutefois, le voyant de confirmation de mise au point <●> dans le viseur ne s'allume pas. Veuillez noter que dans ce cas, la mise au point n'est pas verrouillée.

Faisceau d'assistance autofocus avec le flash intégré

Dans des conditions de faible éclairage, lorsque vous enfoncez le déclencheur à mi-course, le flash intégré peut émettre une brève rafale d'éclairs. Elle éclaire le sujet pour faciliter la mise au point automatique.

-  Le faisceau d'assistance autofocus ne sera pas émis par le flash intégré en mode <M>, <A> ou <S>, ou lorsque [Émission éclair] est réglé sur <OFF> en mode <A+>, <CA>, <M>, <M> ou <M>.
- Le faisceau d'assistance autofocus ne peut pas être émis en fonctionnement autofocus AI Servo.

-  La portée effective du faisceau d'assistance autofocus émis par le flash intégré est d'environ 4 mètres/13,1 pieds.
- Dans les modes de la zone de création, si vous faites sortir le flash intégré avec la touche <L>, le faisceau d'assistance autofocus est déclenché si nécessaire.

Sélection de la zone AF ☆

Les 19 collimateurs AF servent pour la mise au point automatique. Vous pouvez sélectionner le ou les collimateurs AF adaptés à la scène ou au sujet.

Mode de sélection de la zone AF

Vous pouvez sélectionner un mode de sélection de la zone AF parmi les trois proposés. Voir la page suivante pour la procédure de sélection.

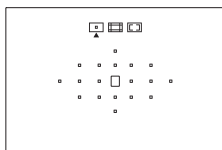

: **Mise au point auto sur un seul collimateur (Sélection manuelle)**

Sélectionnez un collimateur AF pour effectuer la mise au point.

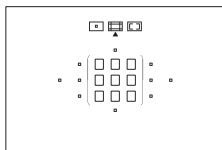

: **Zone AF (Sélection manuelle de zone)**

Les 19 collimateurs AF sont divisés en cinq blocs pour la mise au point.

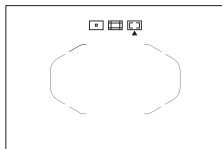

: **Autofocus par sélection automatique de 19 collimateurs**

Tous les collimateurs AF sont utilisés pour la mise au point. **Ce mode est automatiquement réglé dans les modes de la zone élémentaire.**

Choix du mode de sélection de la zone AF

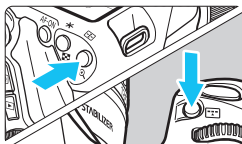

1 Appuyez sur la touche <☰> ou <☰>. (⦿6)

- Regardez dans le viseur et appuyez sur la touche <☰> ou <☰>.

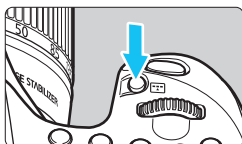

2 Appuyez sur la touche <☰> ou <☰>.

- Chaque fois que vous appuyez sur la touche <☰>, le mode de sélection de la zone AF change.
- Le mode de sélection de la zone AF actuellement réglé est indiqué en haut du viseur.

Mode sélection zone AF

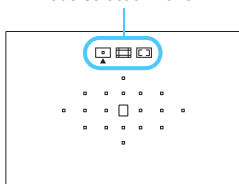

- ☐ : **Mise au point auto sur un seul collimateur**
(Sélection manuelle)
- ☐ : **Zone AF**
(Sélection manuelle de zone)
- ☐ : **Autofocus par sélection automatique de 19 collimateurs**

- Avec [☑.C.Fn II-7 : Sél. mode sélection zone AF], vous pouvez limiter les modes de sélection de la zone AF sélectionnables (p. 372).
- Si vous réglez [☑.C.Fn II-8 : Méthode sélection zone AF] sur [☑ → Molette principale], vous pouvez sélectionner le mode de sélection de la zone AF en appuyant sur la touche <☰> ou <☰>, puis en tournant la molette <☰> (p. 372).

Sélection manuelle du collimateur AF

Vous pouvez sélectionner manuellement le collimateur ou la zone AF. Si Autofocus par sélection automatique de 19 collimateurs + Autofocus AI Servo est réglé, vous pouvez sélectionner n'importe quelle position pour le démarrage d'Autofocus AI Servo.

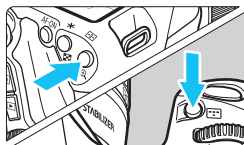

1 Appuyez sur la touche <☰> ou <☰>. (⌚6)

- ▶ Les collimateurs AF apparaîtront sur le viseur.
- Dans le mode Zone AF, la zone sélectionnée est affichée.

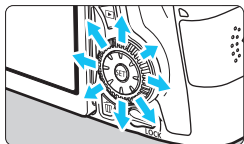

2 Sélectionnez un collimateur AF.

- La sélection du collimateur AF se déplace dans le sens dans lequel vous inclinez <☼>. Si vous appuyez sur <SET>, le collimateur AF central (ou la zone au centre) est sélectionné.
- Vous pouvez également sélectionner un collimateur AF horizontal en tournant la molette <☰> et un collimateur AF vertical en tournant la molette <☷>.
- Dans le mode Zone AF, si vous tournez la molette <☰> ou <☷>, la zone change en boucle.

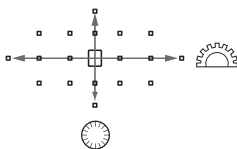

- Si vous maintenez enfoncée la touche <Q> et tournez la molette <☷>, vous pouvez sélectionner un collimateur AF vertical.
- Lorsque vous appuyez sur la touche <☰> ou <☰>, le panneau LCD affiche les éléments suivants :
 - Autofocus par sélection automatique de 19 collimateurs et zone AF (sélection manuelle de zone) : [☰] AF
 - 1 coll. AF (Sélection manuelle) : SEL [] (central)/SEL AF (périphérie)
- Avec [☰ C.Fn II-10 : Schéma sél. coll. AF manuel], vous pouvez choisir [S'arrête au bord zone AF] ou [Continu] (p. 373).

Modes de sélection de la zone AF

Mise au point auto sur un seul collimateur (Sélection manuelle)



Sélectionnez un collimateur AF <□> pour la mise au point.

Zone AF (Sélection manuelle de zone)

Les 19 collimateurs AF sont divisés en cinq blocs pour la mise au point. Tous les collimateurs AF dans la zone sélectionnée sont utilisés pour la sélection automatique du plan de netteté. Cela permet d'effectuer plus facilement la mise au point qu'avec la mise au point auto sur un seul collimateur tout en étant efficace pour les sujets en mouvement.

Toutefois, étant donné que la mise au point est plus susceptible de se faire sur le sujet le plus proche, il est plus difficile de mettre au point sur un sujet spécifique qu'avec la mise au point auto sur un seul collimateur.

La mise au point obtenue par le ou les collimateurs AF s'affiche sous la forme <□>.

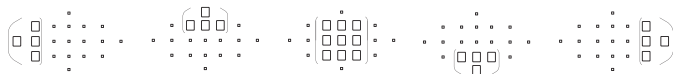

Autofocus par sélection automatique de 19 collimateurs

Tous les collimateurs AF sont utilisés pour la mise au point. Ce mode est automatiquement réglé dans les modes de la zone élémentaire.



En mode autofocus One-Shot, si vous enfoncez le déclencheur à mi-course, le ou les collimateurs AF <□> ayant effectué la mise au point s'affichent. Si plusieurs collimateurs AF s'affichent, cela signifie qu'ils ont tous effectué la mise au point. Ce mode a tendance à effectuer la mise au point sur le sujet le plus proche.

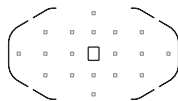

En mode autofocus AI Servo, le collimateur AF <□> sélectionné manuellement (p. 105) est utilisé en premier pour obtenir la mise au point. La mise au point obtenue par le ou les collimateurs AF s'affiche sous la forme <□>.



- Lorsque le mode autofocus AI Servo est réglé avec autofocus par sélection automatique de 19 collimateurs ou Zone AF, le collimateur AF actif <□> changera constamment pour suivre le sujet. Toutefois, dans certaines conditions de prise de vue (lorsque le sujet est petit, par exemple), il peut ne pas être en mesure de suivre le sujet. Par ailleurs, à de faibles températures, la réponse du suivi est plus lente.
- Si l'appareil photo ne peut pas faire la mise au point avec le faisceau d'assistance autofocus du flash Speedlite externe dédié EOS, réglez le mode de sélection de la zone AF sur Mise au point auto sur un seul collimateur (sélection manuelle) et sélectionnez le collimateur AF central pour l'autofocus.
- Lorsque le ou les collimateurs AF s'allument, il se peut qu'une partie ou l'intégralité du viseur s'allume en rouge. Il s'agit d'une caractéristique de l'affichage des collimateurs AF (utilisant les cristaux liquides).



Si vous réglez [**C.Fn II-9 : Collim. AF lié orientation**] sur [**1 : Choisir différents collim. AF**], vous pouvez régler séparément le mode de sélection de la zone AF et le collimateur (ou zone) AF sélectionné manuellement pour une prise de vue verticale et horizontale (p. 373).

Opération AF et ouvertures d'objectif maximales

Ouverture maximale de l'objectif : f/3,2 - f/5,6

La mise au point automatique de type croisé sensible aux lignes verticales et horizontales est possible avec tous les collimateurs AF. Cependant, avec les objectifs ci-dessous, les collimateurs AF périphériques ne détectent que les lignes verticales ou horizontales (pas de mise au point de type croisé).

Objectifs ne prenant pas en charge la mise au point de type croisé avec les collimateurs AF périphériques

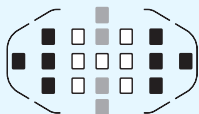

- Mise au point de type croisé
- Mise au point sensible aux lignes verticales
- Mise au point sensible aux lignes horizontales

La mise au point de type croisé sur les collimateurs AF <■> et <■> n'est pas possible avec les objectifs suivants :

EF 35-80 mm f/4-5.6, EF 35-80 mm f/4-5.6 II, EF 35-80 mm f/4-5.6 III, EF 35-80 mm f/4-5.6 USM, EF 35-105 mm f/4.5-5.6, EF 35-105 mm f/4.5-5.6 USM, EF 80-200 mm f/4.5-5.6 II, EF 80-200 mm f/4.5-5.6 USM

Ouverture maximale de l'objectif : f/1,0 - f/2,8

Outre la mise au point de type croisé (lignes verticales et horizontales détectées simultanément), le collimateur AF central peut également effectuer une mise au point automatique de grande précision, sensible aux lignes verticales.*

Les 18 collimateurs AF restants effectueront la mise au point de type croisé, comme lorsque l'ouverture maximale de l'objectif est de f/3,2 à f/5,6.

* À l'exception des EF 28-80 mm f/2.8-4L USM et EF 50 mm f/2.5 Compact Macro.

Si l'autofocus ne fonctionne pas

L'autofocus peut ne pas effectuer la mise au point (le voyant de confirmation de mise au point <●> clignote dans le viseur) avec les sujets suivants :

Sujets sur lesquels il est difficile d'effectuer la mise au point

- Sujets très faiblement contrastés
(Exemple : ciel bleu, murs de couleur unie, etc.)
- Sujets très insuffisamment éclairés
- Sujets en contre-jour violent et avec forte réflexion
(Exemple : voiture avec une carrosserie fortement réfléchissante, etc.)
- Sujets proches et éloignés recouverts par un collimateur AF
(Exemple : animaux en cage, etc.)
- Motifs répétitifs
(Exemple : fenêtres d'immeuble, claviers d'ordinateur, etc.)

Dans ce cas, procédez de l'une ou l'autre des manières suivantes :

- (1) Avec Autofocus One-Shot, effectuez la mise au point sur un objet situé à la même distance que le sujet et verrouillez la mise au point avant de recomposer l'image (p. 75).
- (2) Positionnez le sélecteur de mode de mise au point de l'objectif sur <MF> et faites la mise au point manuellement (p. 110).



Pour les sujets dont la mise au point est difficile pendant la prise de vue avec Visée par l'écran ou l'enregistrement vidéo avec [**L**+Suivi], [**FlexiZone - Multi**] ou [**FlexiZone - Single**], voir page 241.

MF : Mise au point manuelle

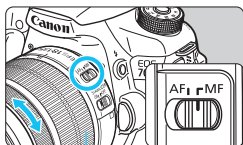

Bague de mise au point

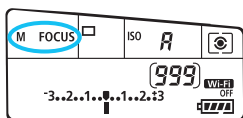

1 Positionnez le sélecteur de mode de mise au point de l'objectif sur **<MF>**.

▶ **<M FOCUS>** s'affiche sur le panneau LCD.

2 Effectuez la mise au point.

- Effectuez la mise au point en tournant la bague de mise au point de l'objectif jusqu'à ce que le sujet soit net dans le viseur.

 Si vous enfoncez le déclencheur à mi-course pendant la mise au point manuelle, le collimateur AF ayant réalisé la mise au point et le voyant de confirmation de mise au point **<●>** s'allument dans le viseur.

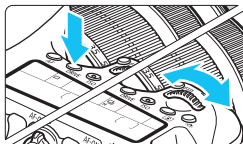

Sélection du mode d'acquisition

Vous avez le choix entre des modes d'acquisition vue par vue et en continu.



1 Appuyez sur la touche <DRIVE>.
()

2 Sélectionnez le mode d'acquisition.

- Tout en regardant sur le panneau LCD, tournez la molette <> ou <>.

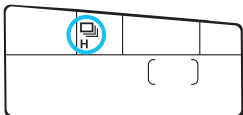

: **Vue par vue**

Lorsque vous enfoncez à fond le déclencheur, une seule photo est prise.

H : **Prise de vue en continu à vitesse élevée** (Environ 7,0 images maxi. par sec.)

: **Prise de vue en continu à faible vitesse** (Environ 3,0 images maxi. par sec.)

Les photos sont prises en continu tant que vous maintenez le déclencheur enfoncé à fond.

S : **Vue par vue silencieuse**

Vue par vue avec moins de bruit de déclenchement que <>.



S : **Prise de vue en continu silencieuse** (Environ 3,0 images maxi. par sec.)

Prise de vue en continu avec moins de bruit de déclenchement que <>.

10 : **Retardateur 10 sec./Télécommande**

2 : **Retardateur 2 sec./Télécommande**

Pour la prise de vue par retardateur, voir la page 113. Pour la prise de vue avec télécommande, voir la page 184.

- Si  S > ou  S > est réglé, le laps de temps entre le moment où vous enfoncez complètement le déclencheur et le moment où la photo est prise sera légèrement plus long qu'avec la vue par vue ou la prise de vue en continu normale.
- Lorsque le niveau de batterie est faible, la vitesse de prise de vue en continu peut devenir légèrement plus lente.
- En fonctionnement autofocus AI Servo, la vitesse de prise de vue en continu peut ralentir légèrement selon le sujet et l'objectif utilisés.
-  H : La vitesse de prise de vue en continu maximale d'environ 7 images par seconde est obtenue dans les conditions suivantes* : À une vitesse d'obturation de 1/500e de seconde ou plus rapide et avec l'ouverture maximale (dépend de l'objectif). La vitesse de la prise de vue en continu peut diminuer en raison de la vitesse d'obturation, l'ouverture, les conditions du sujet, la luminosité, l'objectif, l'utilisation du flash, la température, l'autonomie restante de la batterie, etc.
* Avec le mode autofocus réglé sur Autofocus One-Shot et l'Image Stabilizer (Stabilisateur d'image) désactivé lors de l'utilisation des objectifs suivants : EF 300 mm f/4L IS USM, EF 28-135 mm f/3,5-5,6 IS USM, EF 75-300 mm f/4-5,6 IS USM, EF 100-400 mm f/4,5-5,6L IS USM.
- Lorsque vous utilisez la batterie grip BG-E14 (vendue séparément) et des piles de format AA/LR6, la vitesse de la prise de vue en continu à vitesse élevée est plus lente.

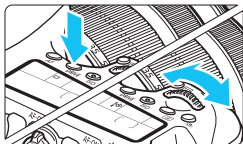

Utilisation du retardateur

Si vous souhaitez apparaître sur la photo, utilisez le retardateur.



1 Appuyez sur la touche <DRIVE>.
()

2 Sélectionnez le retardateur.

- Tout en regardant sur le panneau LCD, tournez la molette < > ou < > pour sélectionner le délai du retardateur.

 : Retardateur 10 sec.

 : Retardateur 2 sec.

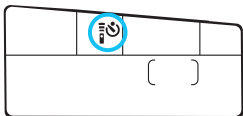

3 Prenez la photo.

- Regardez dans le viseur, effectuez la mise au point sur le sujet, puis enfoncez le déclencheur à fond.
- ▶ Le voyant du retardateur, le signal sonore et l'affichage du compte à rebours (exprimé en secondes) sur le panneau LCD vous renseignent sur le fonctionnement du retardateur.
- ▶ Deux secondes avant que la photo ne soit prise, le voyant du retardateur s'allume et le signal sonore s'accélère.



Si vous n'avez pas l'intention de regarder dans le viseur lorsque vous enfoncez le déclencheur, fixez le volet d'oculaire (p. 183). Si un rayon de lumière parasite pénètre le viseur lorsque la photo est prise, l'exposition peut être modifiée.



- Le retardateur 2 secondes < > vous permet de photographier sans toucher l'appareil monté sur trépied. Ce qui évite le flou de bougé lors de la prise de vue de natures mortes ou pendant les expositions longues.
- Après avoir pris une photo avec le retardateur, il est recommandé d'afficher l'image (p. 290) pour vérifier la mise au point et l'exposition.
- Pour vous prendre seul en photo avec le retardateur, utilisez le verrouillage de la mise au point (p. 75) sur un objet situé à la distance à laquelle vous vous tiendrez.
- Pour annuler le retardateur après son démarrage, appuyez sur la touche <DRIVE>.



4

Réglages des images

Ce chapitre décrit les réglages des fonctions liées aux images : qualité d'enregistrement des images, sensibilité ISO, style d'image, balance des blancs, l'Auto Lighting Optimizer (Correction auto de luminosité), correction du vignetage de l'objectif, correction de l'aberration chromatique et d'autres fonctions.

- Dans les modes de la zone élémentaire, seules les fonctions suivantes peuvent être réglées de la manière décrite dans ce chapitre : qualité d'enregistrement des images, correction du vignetage de l'objectif, correction de l'aberration chromatique, création et sélection de dossiers, et numérotation des fichiers d'image.
- L'icône ☆ en haut à droite du titre de la page indique que la fonction est disponible uniquement dans les modes de la zone de création (**P/Tv/Av/M/B**).

MENU Réglage de la qualité d'enregistrement des images

Vous pouvez sélectionner le nombre de pixels et la qualité d'image.

Vous disposez de huit réglages de qualité d'enregistrement des images JPEG : **L**, **L**, **M**, **M**, **S1**, **S1**, **S2**, **S3**. Vous disposez de trois réglages de qualité d'image RAW : **RAW**, **M RAW**, **S RAW** (p. 118).



1 Sélectionnez [Qualité image].

- Dans l'onglet [1], sélectionnez [Qualité image], puis appuyez sur <SET>.

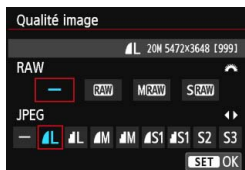

2 Sélectionnez la qualité d'enregistrement des images.

- Pour sélectionner l'option RAW, tournez la molette <☀>. Appuyez sur la touche <◀▶> pour sélectionner un réglage JPEG.
- Dans le coin supérieur droit de l'écran, « ***M (mégapixels) **** x **** » indique le nombre de pixels enregistrés et [***] représente le nombre de prises de vue possibles (affichées jusqu'à 999).
- Appuyez sur <SET> pour la définir.

Exemple de réglage de qualité d'enregistrement des images

L uniquement

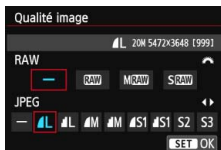

RAW + **L**

RAW uniquement

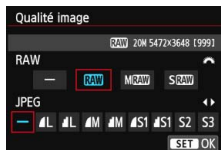

S RAW + **M**

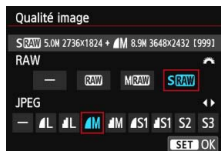
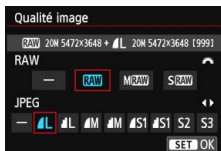

Si [-] est réglé à la fois pour RAW et JPEG, **L** sera réglé.

Guide des réglages de qualité d'enregistrement des images (Indicatif)

Qualité d'image		Pixels enregistrés	Format d'impression	Taille de fichier (Mo)	Prises de vue possibles	Rafale maximum
JPEG	▲ L	20M	A2	6,6	1000	40 (65)
	■ L			3,5	1920	130 (1920)
	▲ M	8,9M	A3	3,6	1840	100 (1840)
	■ M			1,8	3410	3410 (3410)
	▲ S1	5,0M	A4	2,3	2790	430 (2790)
	■ S1			1,2	5200	5200 (5200)
	S2*1	2,5M	9x13 cm	1,3	4990	4990 (4990)
	S3*2	0,3M	-	0,3	19380	19380 (19380)
RAW	RAW	20M	A2	24,0	260	15 (16)
	M RAW	11M	A3	19,3	370	9 (10)
	S RAW	5,0M	A4	13,3	470	11 (13)
RAW + JPEG	RAW	20M	A2	24,0+6,6	200	8 (8)
	▲ L		A2			
	M RAW	11M	A3	19,3+6,6	270	8 (8)
	▲ L		A2			
	S RAW	5,0M	A4	13,3+6,6	320	8 (8)
	▲ L		A2			

*1 : S2 convient à la lecture des images sur un cadre-photo numérique.

*2 : S3 convient à l'envoi d'images par e-mail ou leur utilisation sur un site Web.

- S2 et S3 correspondent à la qualité ▲ (Fine).
- La taille de fichier, le nombre de prises de vue possibles et la rafale maximum lors d'une prise de vue en continu sont basés sur les normes d'essai de Canon (ratio d'aspect de 3:2, 100 ISO et style d'image Standard) avec une carte de 8 Go. **Ces chiffres dépendent du sujet, de la marque de la carte, du ratio d'aspect, de la sensibilité ISO, du style d'image, des fonctions personnalisées et d'autres réglages.**
- La rafale maximum s'applique à la prise de vue en continu à vitesse élevée <□H>. Les chiffres entre parenthèses s'appliquent à une carte de 8 Go de classe UHS-I d'après les normes d'essai de Canon.



Même si vous utilisez une carte de classe UHS-I, le témoin de rafale maximum ne change pas. La rafale maximum entre parenthèses dans le tableau s'applique à la place.



- Si vous sélectionnez à la fois les options RAW et JPEG, la même image est enregistrée simultanément sur la carte, sous le format RAW et JPEG selon les qualités d'enregistrement d'image définies. Les deux images seront enregistrées sous le même numéro de fichier (extension de fichier : .JPG pour l'image JPEG et .CR2 pour l'image RAW).
- Les icônes de qualité d'enregistrement des images sont les suivantes : **RAW** (RAW), **M RAW** (Moyenne RAW), **S RAW** (Petite RAW), JPEG, **F** (Fine), **N** (Normale), **L** (Grande), **M** (Moyenne), **S** (Petite).

Images RAW

Une image RAW correspond aux données brutes émises par le capteur d'image et converties en données numériques. Elles sont enregistrées sur la carte telles quelles et vous pouvez sélectionner la qualité comme suit : **RAW**, **M RAW** ou **S RAW**.

Une image **RAW** peut être traitée avec [▶ **1 : Traitement des images RAW**] (p. 328) et sauvegardée en tant qu'image JPEG. (Les images **M RAW** et **S RAW** ne peuvent pas être traitées avec l'appareil photo.) L'image RAW en elle-même n'est pas modifiée, mais vous pouvez la traiter en lui appliquant différentes conditions afin de créer plusieurs images JPEG à partir de celle-ci.

Vous pouvez utiliser le programme Digital Photo Professional (logiciel fourni, p. 457) avec toutes les images RAW pour procéder à différents réglages, puis générer une image JPEG, TIFF ou autre intégrant ces réglages.



- Pour afficher des images RAW sur un ordinateur, il est recommandé d'utiliser le logiciel fourni (p. 457).
- Il se peut que les logiciels en vente dans le commerce ne soient pas en mesure d'afficher les images RAW prises avec l'appareil photo. Pour en savoir plus sur les logiciels en vente dans le commerce, contactez le fabricant de logiciels.

Rafale maximum lors d'une prise de vue en continu

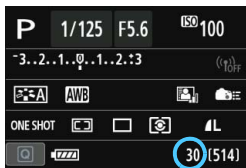

La rafale maximum approximative s'affiche dans le coin inférieur droit du viseur et sur l'écran de réglage des fonctions de prise de vue.

Si la rafale maximum pour la prise de vue en continu est de 99 ou plus, « 99 » s'affichera.



La rafale maximum s'affiche même lorsqu'il n'y a pas de carte insérée dans l'appareil photo. Veuillez à insérer une carte dans l'appareil photo avant de prendre des photos.



Si la rafale maximum s'affiche en tant que « 99 », cela indique que vous pouvez prendre 99 photos ou plus en continu. Si la rafale maximum chute à 98 ou moins et si la mémoire tampon interne est saturée, « **buSY** » apparaît dans le viseur et sur le panneau LCD. La prise de vue est alors provisoirement désactivée. Si vous arrêtez la prise de vue en continu, la rafale maximum augmente. Une fois toutes les images capturées enregistrées sur la carte, vous pouvez reprendre la prise de vue en continu et photographier jusqu'à la rafale maximum indiquée dans le tableau de la page 117.

ISO : Réglage de la sensibilité ISO ☆

Réglez une sensibilité ISO (sensibilité du capteur d'image à la lumière) convenant au niveau de la lumière ambiante. Dans les modes de la zone élémentaire, la sensibilité ISO est automatiquement réglée (p. 122).

En ce qui concerne la sensibilité ISO pendant l'enregistrement vidéo, voir les pages 254 et 257.

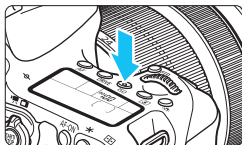

1 Appuyez sur la touche <ISO>. (ⓘ6)



2 Réglez la sensibilité ISO.

- Tout en regardant sur le panneau LCD ou dans le viseur, tournez la molette <☀> ou <☾>.
- La sensibilité ISO peut être réglée entre 100 ISO et 12800 ISO par paliers d'un tiers de valeur.
- « A » indique ISO auto. La sensibilité ISO est automatiquement réglée (p. 122).
- Lorsque l'écran illustré à gauche s'affiche, vous pouvez appuyer sur la touche <INFO.> pour la régler sur « AUTO ».

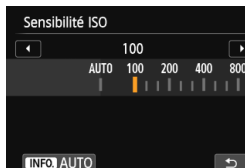

Guide de sensibilité ISO

Sensibilité ISO	Situation de prise de vue (sans flash)	Portée du flash
100 ISO - 400 ISO	Extérieur ensoleillé	La portée du flash augmente proportionnellement à la sensibilité ISO.
400 ISO - 1600 ISO	Ciel couvert ou soir	
1600 ISO - 12800 ISO, H	Intérieur sombre ou nuit	

* Une sensibilité ISO élevée produira des images au grain plus prononcé.



- Si [**☑4 : Priorité hautes lumières**] est réglé sur [**Activée**], 100/125/160 ISO et « **H** » (équivalent à 25600 ISO) ne peuvent pas être réglées (p. 145).
- La prise de vue à une température élevée peut produire des images semblant plus granuleuses. Les longues expositions peuvent également entraîner des couleurs irrégulières dans l'image.
- Lorsque vous prenez des photos avec une sensibilité ISO élevée, du bruit (comme un effet de bande et des points de lumière) peut être perceptible.
- Lorsque vous photographiez dans des conditions produisant une quantité importante de bruit, par exemple en combinant une sensibilité ISO élevée, une température élevée et une exposition longue, il se peut que les images ne soient pas enregistrées correctement.
- Étant donné que « **H** » (équivalent à 25600 ISO) est un réglage de sensibilité ISO élargi, du bruit (comme des points de lumière et un effet de bande) et des couleurs irrégulières seront plus visibles, et la résolution plus faible que d'habitude.
- Si vous utilisez une sensibilité ISO élevée et le flash pour photographier un sujet proche, il peut en résulter une surexposition.
- Si vous enregistrez une vidéo alors que « **H** » (équivalent à 25600 ISO) est réglé, la sensibilité ISO devient 12800 (avec la prise de vue avec exposition manuelle). Même si vous repassez sur la prise de photos, la sensibilité ISO ne revient pas au réglage initial.



- Sous [**☑3 : Réglages de sensibilité ISO**], vous pouvez utiliser [**Plage ISO**] pour élargir la sensibilité ISO jusqu'à 25600 ISO (H) (p. 123).
- < **!** > peut s'afficher dans le viseur lorsque vous réglez la sensibilité ISO « **H** » élargie (p. 376).

ISO auto

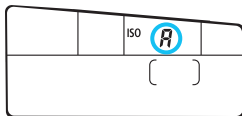

Si la sensibilité ISO est réglée sur « **A** » (Auto), la sensibilité ISO effectivement appliquée s'affichera lorsque vous enfoncez à mi-course le déclencheur. Comme indiqué ci-dessous, la sensibilité ISO est automatiquement réglée pour convenir au mode de prise de vue.

Mode de prise de vue		Réglage de la sensibilité ISO
		Automatiquement réglée entre 100 ISO et 6400 ISO
SCN		Automatiquement réglée entre 100 ISO et 1600 ISO
		Automatiquement réglée entre 100 ISO et 12800 ISO
P/Tv/Av/M		Automatiquement réglée entre 100 ISO et 12800 ISO* ¹
B		400 ISO* ¹
Avec flash		400 ISO* ^{1*2*3*4}

*1 : La plage réelle de la sensibilité ISO dépend des réglages [Minimum] et [Maximum] définis dans [Plage ISO auto].

*2 : Si le flash d'appoint provoque une surexposition, une sensibilité minimum de 100 ISO est réglée (sauf dans les modes **M** et **B**).

*3 : Sauf en modes et .

*4 : Lorsque vous utilisez le flash indirect avec un flash Speedlite externe en mode ou **P**, la sensibilité ISO est automatiquement réglée entre 400 ISO et 1600 ISO.

MENU Réglage de la plage de sensibilité ISO

Vous pouvez régler la plage de sensibilité ISO réglable manuellement (limites minimum et maximum). Vous pouvez régler la limite minimum entre 100 ISO et 12800 ISO et la limite maximum entre 200 ISO et H (équivalent à 25600 ISO).

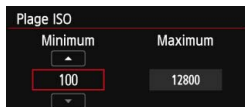
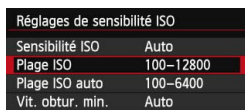

1 Sélectionnez [Réglages de sensibilité ISO].

- Dans l'onglet [3], sélectionnez [Réglages de sensibilité ISO], puis appuyez sur <SET>.

2 Sélectionnez [Plage ISO].

- Sélectionnez [Plage ISO], puis appuyez sur <SET>.

3 Réglez la limite minimum.

- Sélectionnez la case de la limite minimum, puis appuyez sur <SET>.
- Appuyez sur la touche <▲> pour sélectionner une sensibilité ISO, puis appuyez sur <SET>.

4 Réglez la limite maximum.

- Sélectionnez la case de la limite maximum, puis appuyez sur <SET>.
- Appuyez sur la touche <▲> pour sélectionner une sensibilité ISO, puis appuyez sur <SET>.

5 Quittez le réglage.

- Appuyez sur la touche <◀▶> pour sélectionner [OK], puis sur <SET>.
- ▶ Le menu réapparaît.

MENU Réglage de la plage de sensibilité ISO pour ISO auto

Vous pouvez régler la plage de sensibilité ISO automatique pour ISO auto entre 100 ISO et 12800 ISO. Vous pouvez régler la limite minimum entre 100 ISO et 6400 ISO et la limite maximum entre 200 ISO et 12800 ISO par paliers de valeur entière.

**1 Sélectionnez [Plage ISO auto].**

- Sélectionnez **[Plage ISO auto]**, puis appuyez sur **<SET>**.

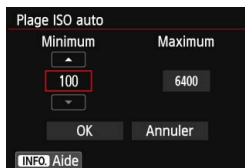
**2 Réglez la limite minimum.**

- Sélectionnez la case de la limite minimum, puis appuyez sur **<SET>**.
- Appuyez sur la touche **<▲▼>** pour sélectionner une sensibilité ISO, puis appuyez sur **<SET>**.

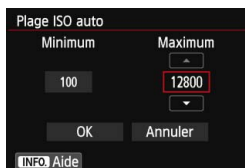
**3 Réglez la limite maximum.**

- Sélectionnez la case de la limite maximum, puis appuyez sur **<SET>**.
- Appuyez sur la touche **<▲▼>** pour sélectionner une sensibilité ISO, puis appuyez sur **<SET>**.

4 Quittez le réglage.

- Appuyez sur la touche **<◀▶>** pour sélectionner **[OK]**, puis appuyez sur **<SET>**.
- ▶ Le menu réapparaît.

 Les réglages **[Minimum]** et **[Maximum]** s'appliqueront également à la sensibilité ISO minimum et maximum du décalage de sécurité de la sensibilité ISO (p. 367).

MENU Réglage de la vitesse d'obturation minimum pour ISO auto

Avec ISO auto réglée, vous pouvez régler la vitesse d'obturation minimum (1/250 sec. à 1 sec.) de sorte que la vitesse d'obturation réglée automatiquement ne soit pas trop lente.

Ceci se révèle pratique dans les modes <P> et <Av> lorsque vous utilisez un objectif à grand-angle pour photographier un sujet en mouvement. Vous pouvez réduire à la fois le flou de bougé et le flou de sujet.

**1 Sélectionnez [Vit. obtur. min.].**

- Sélectionnez [Vit. obtur. min.], puis appuyez sur <SET>.

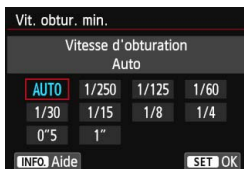
**2 Réglez la vitesse d'obturation minimum souhaitée.**

- Appuyez sur la touche <◀▶> pour sélectionner la vitesse d'obturation, puis appuyez sur <SET>.
- ▶ Le menu réapparaît.



- Si vous ne parvenez pas à obtenir une exposition correcte avec la limite maximum de sensibilité ISO réglée avec [Plage ISO auto], une vitesse d'obturation plus lente que [Vit. obtur. min.] sera réglée pour obtenir une exposition standard.
- Avec la photographie avec flash, le réglage [Vit. obtur. min.] ne sera pas appliqué.



Sélection d'un style d'image ☆

En sélectionnant un style d'image, vous pouvez obtenir des caractéristiques d'image s'harmonisant avec votre expression photographique ou avec le sujet.

Dans les modes de la zone élémentaire, <  > (Auto) est automatiquement défini.



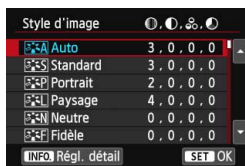

1 Sélectionnez [Style d'image].

- Dans l'onglet [4], sélectionnez [Style d'image], puis appuyez sur <  >.
- ▶ L'écran de sélection du style d'image apparaît.



2 Sélectionnez un style d'image.

- Appuyez sur la touche <  > pour sélectionner un style d'image, puis appuyez sur <  >.
- ▶ Le style d'image sera réglé.

Caractéristiques du style d'image

Auto

La teinte de couleur sera automatiquement ajustée en fonction de la scène. Les couleurs seront éclatantes, en particulier pour le ciel bleu, la végétation et les couchers de soleil des scènes dans la nature, à l'extérieur ou à la tombée de la nuit.

 Si la teinte de couleur souhaitée n'est pas obtenue avec [Auto], utilisez un autre style d'image.

Standard

L'image paraît vive, nette et lumineuse. Il s'agit d'un style d'image polyvalent convenant à la plupart des scènes.

Portrait

Pour des tons chair agréables. L'image paraît plus douce. Convient pour les portraits en gros-plan.

En changeant la [Teinte couleur] (p. 129), vous pouvez modifier les tons chair.

Paysage

Pour des bleus et des verts vifs, ainsi que des images très nettes et lumineuses. Idéal pour des paysages saisissants.

Neutre

Ce style d'image convient aux utilisateurs préférant traiter les images sur leur ordinateur. Pour des images aux couleurs naturelles et adoucies.

Fidèle

Ce style d'image convient aux utilisateurs préférant traiter les images sur leur ordinateur. Lorsque le sujet est capturé sous une température de couleur de 5200 K, la couleur est réglée de manière colorimétrique pour s'adapter à la couleur du sujet. Les images sembleront ternes et adoucies.

Monochrome

Crée des images en noir et blanc.



Les images en noir et blanc capturées au format JPEG ne peuvent pas être converties en images couleur. Si vous souhaitez prendre ultérieurement des photos en couleur, assurez-vous que le réglage **[Monochrome]** a été annulé.



<  > peut s'afficher dans le viseur lorsque **[Monochrome]** est réglé (p. 376).

Déf. ut. 1-3

Vous pouvez enregistrer un style élémentaire tel que **[Portrait]**, **[Paysage]**, un fichier de style d'image, etc., et le configurer à votre guise (p. 132). Les styles d'image définis par l'utilisateur qui n'ont pas été configurés ont les mêmes réglages par défaut que le style d'image **[Auto]**.

Symboles

Les symboles de l'écran de sélection du style d'image indiquent les paramètres tels que [**Netteté**] et [**Contraste**]. Les chiffres indiquent les réglages des différents paramètres, comme [**Netteté**] et [**Contraste**], pour chaque style d'image.

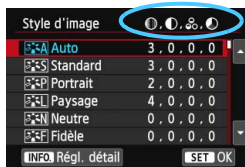

Symboles

	Netteté
	Contraste
	Saturation
	Teinte couleur
	Effet filtre (Monochrome)
	Virage (Monochrome)

Personnalisation d'un style d'image ☆

Vous pouvez personnaliser un style d'image en ajustant chaque paramètre individuellement, tel que [Netteté] et [Contraste]. Pour voir le résultat des effets, procédez à des essais de prise de vue. Pour personnaliser [Monochrome], voir page 131.



1 Sélectionnez [Style d'image].

- Dans l'onglet [4], sélectionnez [Style d'image], puis appuyez sur <SET>.
- ▶ L'écran de sélection du style d'image apparaît.

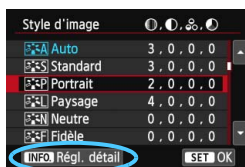

2 Sélectionnez un style d'image.

- Sélectionnez un style d'image, puis appuyez sur la touche <INFO.>.

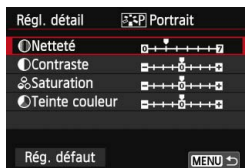

3 Sélectionnez un paramètre.

- Sélectionnez un paramètre, tel que [Netteté], puis appuyez sur <SET>.



4 Définissez le paramètre.

- Appuyez sur la touche <◀▶> pour ajuster le paramètre à votre guise, puis sur <SET>.

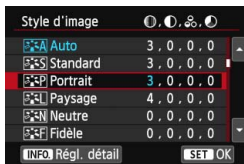

- Appuyez sur la touche <MENU> pour sauvegarder les paramètres ajustés. L'écran de sélection du style d'image réapparaît.
- ▶ Tout réglage de paramètre différent du réglage par défaut apparaît en bleu.

Réglages et effets des paramètres

● Netteté	0 : Contours moins nets	+7 : Contours nets
● Contraste	-4 : Faible contraste	+4 : Contraste élevé
● Saturation	-4 : Faible saturation	+4 : Saturation élevée
● Teinte couleur	-4 : Ton chair rougeâtre	+4 : Ton chair jaunâtre



- En sélectionnant [**Rég. défaut**] à l'étape 3, vous pouvez rétablir le style d'image correspondant à ses réglages de paramètre par défaut.
- Pour utiliser le style d'image ajusté, sélectionnez-le d'abord, puis photographiez.

Réglage Monochrome

Avec Monochrome, outre les valeurs de **[Netteté]** et de **[Contraste]** tel qu'expliqué à la page précédente, vous pouvez également configurer **[Effet filtre]** et **[Virage]**.

Effet filtre



Avec un effet de filtre appliqué à une image monochrome, vous pouvez faire se détacher davantage les nuages blancs ou les arbres verts.

Filtre	Exemple d'effet
N : Aucun	Image en noir et blanc normale sans effet de filtre.
Ye : Jaune	Le ciel bleu semble plus naturel et les nuages blancs lumineux.
Or : Orange	Le ciel bleu semble légèrement plus sombre. Le coucher de soleil paraît plus brillant.
R : Rouge	Le ciel bleu semble assez sombre. Les feuilles d'automne paraissent plus vives et plus nettes.
G : Vert	Les tons chair et les lèvres semblent adoucis. Les feuilles vertes des arbres sembleront plus vives et plus nettes.

 Augmenter le **[Contraste]** accentue l'effet du filtre.

Virage



En appliquant le virage des couleurs, vous pouvez créer une image monochrome dans cette couleur. Le virage peut rendre l'image plus spectaculaire.

Les réglages suivants peuvent être définis : **[N:Aucun]**, **[S:Sépie]**, **[B:Bleu]**, **[P:Violet]** ou **[G:Vert]**.

🔧 Enregistrement d'un style d'image ☆

Vous pouvez sélectionner un style d'image de base tel que **[Portrait]** ou **[Paysage]**, ajuster ses paramètres à votre guise et l'enregistrer sous **[Déf. ut. 1]**, **[Déf. ut. 2]** ou **[Déf. ut. 3]**.

Vous pouvez créer plusieurs styles d'image avec des réglages différents pour les paramètres tels que la netteté et le contraste.

Vous pouvez également définir les paramètres d'un style d'image enregistré sur l'appareil avec EOS Utility (logiciel fourni, p. 457).

1 Sélectionnez [Style d'image].

- Dans l'onglet [📷4], sélectionnez **[Style d'image]**, puis appuyez sur <SET>.
- ▶ L'écran de sélection du style d'image apparaît.

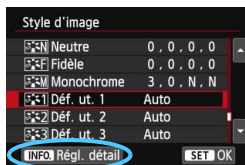

2 Sélectionnez [Déf. ut. *].

- Sélectionnez **[Déf. ut. *]**, puis appuyez sur <INFO.>.



3 Appuyez sur <SET>.

- Avec **[Style d'image]** sélectionné, appuyez sur <SET>.



4 Sélectionnez le style d'image de base.

- Appuyez sur la touche <▲▼> <◀▶> pour sélectionner le style d'image de base, puis appuyez sur <SET>.
- Pour ajuster les paramètres d'un style d'image enregistré sur l'appareil avec EOS Utility (logiciel fourni), sélectionnez le style d'image ici.



5 Sélectionnez un paramètre.

- Sélectionnez un paramètre, tel que **[Netteté]**, puis appuyez sur **<SET>**.



6 Définissez le paramètre.

- Appuyez sur la touche **<◀▶>** pour ajuster le paramètre à votre guise, puis sur **<SET>**.
Pour des informations détaillées, consultez « Personnalisation d'un style d'image » à la page 129.
- Appuyez sur la touche **<MENU>** pour enregistrer le style d'image modifié. L'écran de sélection du style d'image réapparaît.
 - ▶ Le style d'image de base apparaît à droite de **[Déf. ut. *]**.
 - ▶ Si les réglages d'un style d'image enregistré sous **[Déf. ut. *]** ont été modifiés par rapport aux réglages de style d'image de base, le nom du style d'image s'affiche en bleu.

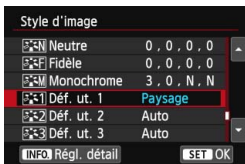

- Si un style d'image a déjà été enregistré dans **[Déf. ut. *]**, la modification du style d'image de base à l'étape 4 annule les réglages de paramètre du style d'image enregistré.
- Si vous sélectionnez **[Réinitialiser tous réglages]** (p. 61), tous les réglages par défaut **[Déf. ut. *]** sont rétablis. Pour les styles d'image enregistrés via EOS Utility (logiciel fourni), seuls les paramètres modifiés retrouveront leur valeur par défaut.



- Pour utiliser le style d'image ajusté, sélectionnez le **[Déf. ut. *]** enregistré, puis photographiez.
- En ce qui concerne l'enregistrement d'un fichier de style d'image sur l'appareil photo, reportez-vous à EOS Utility Mode d'emploi (p. 453).

MENU Réglage de la balance des blancs [☆]

La balance des blancs (WB) sert à rendre blanches les zones blanches. Généralement, le réglage <AWB> (Auto) permet d'obtenir la bonne balance des blancs. Si vous ne parvenez pas à obtenir des couleurs naturelles avec <AWB>, vous pouvez sélectionner la balance des blancs correspondant à la source lumineuse ou la régler manuellement en photographiant un objet blanc. Dans les modes de la zone élémentaire, <AWB> est automatiquement défini.

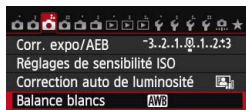

1 Sélectionnez [Balance blancs].

- Dans l'onglet [**3**], sélectionnez [Balance blancs], puis appuyez sur <SET>.

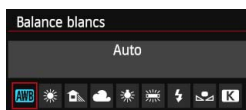

2 Sélectionnez un réglage de balance des blancs.

- Sélectionnez le réglage désiré, puis appuyez sur <SET>.

Affichage	Mode	Température de couleur (approx., en K : Kelvin)
AWB	Auto	3000-7000
	Lumière du jour	5200
	Ombragé	7000
	Nuageux, crépuscule, coucher de soleil	6000
	Lumière tungstène	3200
	Lumière fluorescente blanche	4000
	Utilisation du flash	Réglée automatiquement*
	Personnalisé (p. 135)	2000-10000
K	Température de couleur (p. 137)	2500-10000

* Applicable avec les flashes Speedlite pourvus d'une fonction de transmission de la température de couleur. À défaut, le réglage sera d'environ 6000 K.

Balance des blancs

Pour l'œil humain, un objet blanc semble blanc quel que soit le type d'éclairage. Avec un appareil photo numérique, il est possible d'ajuster la température de couleur avec un logiciel pour rendre blanches les zones blanches. Ce réglage sert de repère pour la correction des couleurs. Avec cette fonction, vous pouvez prendre des images avec des nuances de couleur naturelles.

Balance des blancs personnalisée

La balance des blancs personnalisée vous permet de régler manuellement la balance des blancs d'une source de lumière spécifique pour une meilleure précision. Effectuez ce réglage sous la source lumineuse que vous souhaitez réellement utiliser.



1 Photographiez un objet blanc.

- Regardez dans le viseur et placez l'intégralité du cadre en pointillé (illustré) sur un objet blanc.
- Procédez à la mise au point manuellement et réglez l'exposition standard pour l'objet blanc.
- Vous pouvez utiliser n'importe quel réglage de balance des blancs.



2 Sélectionnez [B. blanc personal.].

- Dans l'onglet [3], sélectionnez [B. blanc personal.], puis appuyez sur < (SET) >.
- ▶ L'écran de sélection de la balance des blancs personnalisée apparaît.



3 Importez les données de balance des blancs.

- Tournez la molette < (wheel) > pour sélectionner l'image capturée à l'étape 1, puis appuyez sur < (SET) >.
- ▶ Sélectionnez [OK] sur l'écran de dialogue qui apparaît pour importer les données.

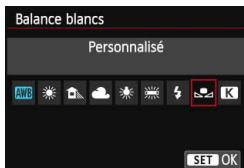

4 Sélectionnez [Balance blancs].

- Dans l'onglet [📷3], sélectionnez [Balance blancs], puis appuyez sur < (SET) >.

5 Sélectionnez la balance des blancs personnalisée.

- Sélectionnez [☑️], puis appuyez sur < (SET) >.

- Si l'exposition obtenue à l'étape 1 diffère considérablement de l'exposition standard, il se peut que la balance des blancs ne soit pas correcte.
- À l'étape 3, les images suivantes ne peuvent pas être sélectionnées : les images capturées alors que le style d'image est réglé sur [Monochrome], les images à exposition multiple et les images prises avec un autre appareil photo.

- Pour obtenir une balance des blancs plus précise, utilisez une échelle de gris ou un réflecteur gris à 18 % (en vente dans le commerce) au lieu d'un objet blanc.
- La balance des blancs personnelle enregistrée avec le logiciel fourni sera enregistrée dans [☑️]. Les données de la balance des blancs personnelle enregistrée sont effacées si vous exécutez les opérations de l'étape 3.

K Réglage de la température de couleur

Vous pouvez définir numériquement la température de couleur de la balance des blancs. Ce réglage est destiné aux utilisateurs avancés.



1 Sélectionnez [Balance blancs].

- Dans l'onglet [CAM], sélectionnez [Balance blancs], puis appuyez sur <SET>.



2 Réglez la température de couleur.

- Sélectionnez [K].
- Tournez la molette <[Sun]> pour sélectionner la température de couleur, puis appuyez sur <SET>.
- La température de couleur est réglable entre approximativement 2500 K et 10000 K (par paliers de 100 K).



- Lors du réglage de la température de couleur pour une source de lumière artificielle, réglez la correction de la balance des blancs (magenta ou vert) en fonction de vos besoins.
- Si vous réglez [K] sur la valeur obtenue à l'aide d'un appareil de mesure de température de couleur en vente dans le commerce, procédez à des prises de vue de test et réglez le paramètre afin de compenser la différence entre le relevé de température de couleur de l'appareil de mesure et celui de l'appareil photo.

MENU Correction de la balance des blancs ☆

Vous pouvez rectifier la balance des blancs qui a été réglée. Le réglage aura le même effet que l'utilisation d'un filtre de conversion de température de couleur ou d'un filtre de correction de couleur en vente dans le commerce. Chaque couleur peut être corrigée sur neuf niveaux. Cette fonction est destinée aux utilisateurs avancés qui ont l'habitude d'utiliser des filtres de conversion de température de couleur ou de correction de couleur.

Correction de la balance des blancs



1 Sélectionnez [Écart br/BaL B].

- Dans l'onglet [3], sélectionnez [Écart br/BaL B], puis appuyez sur <SET>.

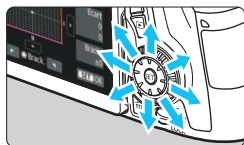

Exemple de réglage : A2, G1

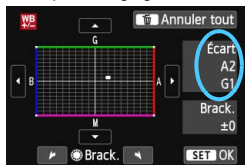

2 Définissez la correction de la balance des blancs.

- Déplacez le repère « ■ » à la position désirée à l'aide de <[direction]>.
- B signifie bleu, A ambre, M magenta et G vert. La couleur correspondant à la direction choisie sera corrigée.
- Dans l'angle droit de l'écran, « Écart » indique le sens et le degré de la correction.
- Une pression sur la touche <[cancel]> annulera tous les réglages [Écart br/BaL B].
- Appuyez sur <SET> pour quitter l'écran de réglage et revenir au menu.

- <[info]> peut s'afficher dans le viseur lorsque la correction de la balance des blancs est réglée (p. 376).
- Un niveau de correction bleu/ambre est égal à environ 5 mireds pour un filtre de conversion de température de couleur. (Mired : unité de mesure indiquant la densité d'un filtre de conversion de température de couleur.)

Bracketing auto de la balance des blancs

Avec une seule prise de vue, trois images ayant des teintes de couleur différentes peuvent être enregistrées simultanément. Selon la température de couleur du réglage actuel de la balance des blancs, l'image aura un bracketing avec un biais bleu/ambre ou magenta/vert. Cette opération porte le nom de bracketing de la balance des blancs. Le bracketing de la balance des blancs est possible sur ± 3 niveaux par paliers de 1 valeur.

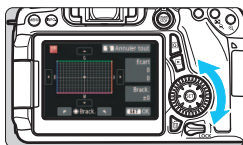

Biais B/A ± 3 niveaux

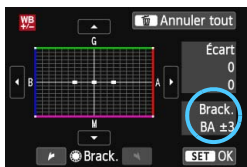

Réglez la valeur de bracketing de la balance des blancs.

- À l'étape 2 pour « Correction de la balance des blancs », lorsque vous tournez la molette < >, le repère « ■ » sur l'écran devient « ■ ■ ■ » (3 points). Tourner la molette vers la droite permet de régler le bracketing B/A et vers la gauche, le bracketing M/G.
- ▶ Sur la droite, « **Brack.** » indique la direction du bracketing et le degré de correction.
- Une pression sur la touche < > annulera tous les réglages [Écart br/BaL B].
- Appuyez sur < > pour quitter l'écran de réglage et revenir au menu.

Séquence de bracketing

Le bracketing des images se fera dans l'ordre suivant : 1. Balance des blancs standard, 2. Biais bleu (B) et 3. Biais ambre (A) ou bien 1. Balance des blancs standard, 2. Biais magenta (M) et 3. Biais vert (G).



- Pendant le bracketing de la balance des blancs, la rafale maximum pour la prise de vue en continu diminue et le nombre de prises de vue possibles passe également à environ 1/3 du nombre normal.
- Vous pouvez également régler la correction de la balance des blancs et le bracketing d'exposition auto avec le bracketing de la balance des blancs. Si vous réglez le bracketing d'exposition auto avec le bracketing de la balance des blancs, un total de neuf images est enregistré par prise de vue.
- Comme trois images sont enregistrées pour une seule photo, l'enregistrement de celle-ci sur la carte prend plus de temps.
- Vous pouvez modifier le nombre de prises de vue pour le bracketing de la balance des blancs (p. 366).
- « **Brack.** » signifie bracketing.

MENU Correction automatique de la luminosité et du contraste ☆

Si l'image apparaît sombre ou le contraste faible, la luminosité et le contraste sont automatiquement corrigés. Cette fonction s'appelle Auto Lighting Optimizer (Correction auto de luminosité). Le réglage par défaut est [Standard]. Avec les images JPEG, la correction est appliquée lorsque l'image est capturée.

Dans les modes de la zone élémentaire, [Standard] est automatiquement défini.



1 Sélectionnez [Auto Lighting Optimizer/ Correction auto de luminosité].

- Dans l'onglet [3], sélectionnez [Auto Lighting Optimizer/ Correction auto de luminosité], puis appuyez sur <SET>.

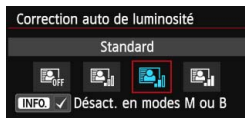

2 Sélectionnez le réglage.

- Sélectionnez le réglage désiré, puis appuyez sur <SET>.

3 Prenez la photo.

- Si besoin, l'image est enregistrée avec la luminosité et le contraste corrigés.



- Si [4 : Priorité hautes lumières] est réglé sur [Activée], l'Auto Lighting Optimizer (Correction auto de luminosité) est automatiquement réglée sur [Désactivée] et le réglage ne peut être modifié.
- Selon les conditions de prise de vue, le bruit peut augmenter.
- Si un réglage autre que [Désactivée] est sélectionné et que vous utilisez la correction d'exposition ou la correction d'exposition au flash pour assombrir l'exposition, il se peut que l'image paraisse toujours claire. Pour une exposition plus sombre, réglez cette fonction sur [Désactivée].
- Si le mode HDR (p. 172) ou la prise de vue avec expositions multiples (p. 175) est réglé, l'Auto Lighting Optimizer (Correction auto de luminosité) est automatiquement réglée sur [Désactivée]. Lorsque le mode HDR ou la prise de vue avec exposition multiple est annulé, l'Auto Lighting Optimizer (Correction auto de luminosité) est ramenée à son réglage initial.



À l'étape 2, si vous appuyez sur la touche <INFO.> et décochez <✓> le réglage [Désact. en modes M ou B], l'Auto Lighting Optimizer (Correction auto de luminosité) peut également être réglée dans les modes <M> et .

MENU Réglage de la réduction du bruit ☆

Réduction du bruit pour les sensibilités ISO élevées

Cette fonction réduit le bruit généré sur l'image. Bien que la réduction du bruit soit appliquée à toutes les sensibilités ISO, elle se révèle particulièrement efficace à des sensibilités ISO élevées. À des sensibilités ISO minimales, le bruit dans les portions plus sombres de l'image (zones d'ombre) est davantage réduit.



1 Sélectionnez [Réduct. bruit en ISO élevée].

- Dans l'onglet [4], sélectionnez [Réduct. bruit en ISO élevée], puis appuyez sur <SET>.

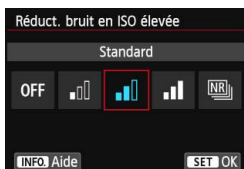

2 Réglez le niveau.

- Sélectionnez le niveau de réduction du bruit souhaité, puis appuyez sur <SET>.

• [NR] : Réduct. bruit multivues

Une réduction du bruit est appliquée avec une qualité d'image plus élevée que [Élevée]. Quatre photos sont prises continuellement, puis automatiquement alignées et fusionnées en une image JPEG pour donner une photo.

3 Prenez la photo.

- L'image est enregistrée avec la réduction du bruit appliquée.

Précautions relatives au réglage de la réduction bruit multivues

- En cas de désalignement important sur l'image en raison du flou de bougé, l'effet de réduction du bruit peut être minime.
- Si vous tenez l'appareil photo en main, maintenez-le immobile pour empêcher le flou de bougé. L'utilisation d'un trépied est recommandée.
- Si vous photographiez un sujet se déplaçant, le mouvement du sujet peut laisser des images rémanentes ou la zone autour du sujet peut devenir sombre.
- L'alignement des images peut ne pas fonctionner correctement avec des motifs répétitifs (treillis, rayures, etc.) ou des images monotones de tons uniformes.
- L'enregistrement de l'image sur la carte prendra plus de temps qu'avec la prise de vue normale. Pendant le traitement des images, « **buSY** » s'affiche dans le viseur et sur le panneau LCD et vous ne pouvez pas prendre une autre photo tant que le traitement n'est pas terminé.
- Les images RAW ne peuvent pas être sélectionnées. Vous ne pouvez pas utiliser le bracketing d'exposition auto et le bracketing de la balance des blancs. [**4** : Réduct. bruit expo. longue], [**4** : Effacement des poussières], [**4** : Expo multiple] et [**4** : Mode HDR] ne peuvent pas être réglés. Si l'une de ces options a déjà été sélectionnée ou réglée, [**Réduct. bruit multivues**] ne peut pas être réglé.
- La prise de vue avec flash est impossible. Le faisceau d'assistance autofocus est émis selon le réglage [**.C.Fn II-5 : Faisceau d'assistance AF**].
- Il n'est pas possible de régler [**Réduct. bruit multivues**] pour les poses longues.
- Si vous mettez l'appareil photo hors tension, réglez le mode de prise de vue sur un mode de la zone élémentaire ou la pose longue, ou basculez sur l'enregistrement vidéo, le réglage devient automatiquement [**Standard**].
- L'impression directe n'est pas possible (p. 346).

 Si vous visualisez une image **RAW** sur l'appareil photo ou imprimez directement une image, l'effet de la réduction du bruit avec une sensibilité ISO élevée risque d'être minime. Vérifiez l'effet de la réduction du bruit ou imprimez les images dont le bruit a été réduit avec Digital Photo Professional (logiciel fourni, p. 457).

Réduction du bruit pour les expositions longues

La réduction du bruit est possible avec les images exposées pendant une seconde ou plus.



1 Sélectionnez [Réduct. bruit expo. longue].

- Dans l'onglet [4], sélectionnez [Réduct. bruit expo. longue], puis appuyez sur <SET>.

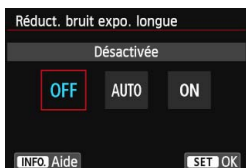

2 Définissez le réglage désiré.

- Sélectionnez le réglage désiré, puis appuyez sur <SET>.

• Auto

La réduction du bruit s'effectue automatiquement pour les expositions d'une seconde ou plus si un bruit typique des longues expositions est détecté. Ce réglage [Auto] est effectif dans la plupart des cas.

• Activée

La réduction du bruit s'effectue pour toutes les expositions d'une seconde ou plus. Le réglage [Activée] peut être capable de réduire le bruit impossible à détecter avec le réglage [Auto].

3 Prenez la photo.

- L'image est enregistrée avec la réduction du bruit appliquée.

- Avec **[Auto]** et **[Activée]**, une fois la photo prise, le processus de réduction du bruit peut durer aussi longtemps que pour l'exposition. La prise de vue est désactivée lorsque la réduction du bruit est exécutée.
- Les images prises à une sensibilité ISO de 1600 ou plus peuvent sembler plus granuleuses avec le réglage **[Activée]** qu'avec les réglages **[Désactivée]** ou **[Auto]**.

MENU Priorité hautes lumières ☆

Vous pouvez réduire les zones de hautes lumières surexposées.



1 Sélectionnez [Priorité hautes lumières].

- Dans l'onglet [CAM 4], sélectionnez [Priorité hautes lumières], puis appuyez sur <SET>.

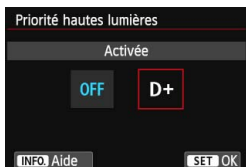

2 Sélectionnez [Activée].

- Sélectionnez [Activée], puis appuyez sur <SET>.
- Les détails de hautes lumières sont améliorés. La gamme dynamique s'étend du gris standard de 18 % aux hautes lumières. La gradation entre les gris et les hautes lumières s'adoucit.

3 Prenez la photo.

- L'image est enregistrée avec la priorité hautes lumières appliquée.



- Avec [Activée], l'Auto Lighting Optimizer (Correction auto de luminosité) (p. 140) est automatiquement réglée sur [Désactivée] et le réglage ne peut être modifié. Avec [Priorité hautes lumières] réglé sur [Désactivée], l'Auto Lighting Optimizer (Correction auto de luminosité) est ramenée à son réglage initial.
- Avec [Activée], le bruit d'image (granulation et effet de bande, etc.) peut augmenter un peu plus qu'avec [Désactivée].



Avec [Activée], la plage réglable se situe entre 200 ISO et 12800 ISO (jusqu'à 6400 ISO pour les vidéos). Par ailleurs, l'icône <D+> s'affichera sur le panneau LCD et dans le viseur lorsque la priorité aux hautes lumières est activée.

MENU Correction du vignetage de l'objectif / de l'aberration chromatique

Le vignetage périphérique se produit dans les objectifs dont les caractéristiques rendent les coins de l'image plus sombres. La frange de couleur le long du contour du sujet est appelée une aberration chromatique. Ces deux aberrations de l'objectif peuvent être corrigées. Le réglage par défaut est [Activée] pour les deux corrections.

Correction du vignetage

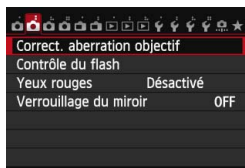

1 Sélectionnez [Correct. aberration objectif].

- Dans l'onglet [2], sélectionnez [Correct. aberration objectif], puis appuyez sur <SET>.



2 Sélectionnez le réglage.

- Assurez-vous que [Données de correction dispo.] pour l'objectif monté sur l'appareil est affiché.
- Sélectionnez [Vignetage], puis appuyez sur <SET>.
- Sélectionnez [Activée], puis appuyez sur <SET>.
- Si [Données de correction indispo.] est affiché, voir « Données de correction de l'objectif » à la page 148.

3 Prenez la photo.

- L'image est enregistrée avec le vignetage corrigé.



⚠ Du bruit peut apparaître sur les contours de l'image en fonction des conditions de prise de vue.

- Le degré de la correction appliquée sera inférieur au degré de correction maximum réglable avec Digital Photo Professional (logiciel fourni, p. 457).
- Plus la sensibilité ISO est élevée, plus le degré de correction sera faible.

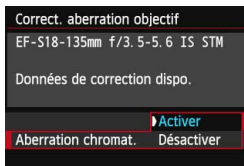
Correction de l'aberration chromatique



1 Sélectionnez le réglage.

- Assurez-vous que [**Données de correction dispo.**] pour l'objectif monté sur l'appareil est affiché.
- Sélectionnez [**Aberration chromat.**], puis appuyez sur <  >.
- Sélectionnez [**Activer**], puis appuyez sur <  >.
- Si [**Données de correction indispo.**] est affiché, voir « Données de correction de l'objectif » à la page suivante.

2 Prenez la photo.

- L'image est enregistrée avec l'aberration chromatique corrigée.



Si vous visionnez une image **RAW** prise avec l'aberration chromatique corrigée, l'image est affichée sur l'appareil photo sans la correction de l'aberration chromatique appliquée. Vérifiez la correction de l'aberration chromatique avec le programme Digital Photo Professional (logiciel fourni, p. 457).

Données de correction de l'objectif

L'appareil photo contient déjà des données de correction du vignetage de l'objectif et des données de correction de l'aberration chromatique pour environ 25 objectifs. Si vous sélectionnez [**Activée**], la correction du vignetage et la correction de l'aberration chromatique seront automatiquement appliquées aux objectifs dont les données de correction ont été enregistrées dans l'appareil photo.

Avec EOS Utility (logiciel fourni), vous pouvez savoir quels objectifs ont leurs données de correction enregistrées dans l'appareil photo. Vous pouvez également enregistrer les données de correction d'autres objectifs. Pour en savoir plus, reportez-vous au mode d'emploi du logiciel EOS Utility (p. 453).

Remarques sur la correction du vignetage et la correction de l'aberration chromatique



- La correction du vignetage et la correction de l'aberration chromatique ne peuvent pas être appliquées aux images JPEG déjà prises.
- Lorsque vous utilisez un objectif d'un fabricant autre que Canon, il est recommandé de régler les corrections sur [**Désactivée**], même si [**Données de correction dispo.**] est affiché.
- Si vous utilisez la vue agrandie pendant la prise de vue avec Visée par l'écran, la correction du vignetage et la correction de l'aberration chromatique ne seront pas reflétées sur l'image affichée à l'écran.



- Si l'effet de la correction n'est pas clairement visible, agrandissez l'image après la prise de vue et vérifiez-la à nouveau.
- Les corrections peuvent être appliquées même avec un multiplicateur de focale ou un convertisseur de focale grandeur nature en place.
- Si les données de correction de l'objectif monté ne sont pas enregistrées dans l'appareil, la photo est prise comme si la correction était réglée sur [**Désactivée**].
- Si l'objectif ne comporte pas d'informations de distance, le degré de correction est inférieur.

MENU Création et sélection d'un dossier

Vous pouvez créer et sélectionner à votre guise le dossier où vous souhaitez sauvegarder les images capturées.

Un dossier pour la sauvegarde des images capturées étant automatiquement créé, cette opération est facultative.

Création d'un dossier

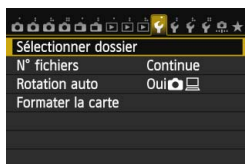

1 Sélectionnez [Sélectionner dossier].

- Dans l'onglet [1], sélectionnez [Sélectionner dossier], puis appuyez sur <SET>.

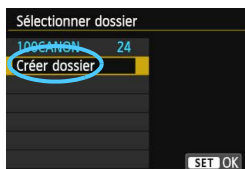

2 Sélectionnez [Créer dossier].

- Sélectionnez [Créer dossier], puis appuyez sur <SET>.

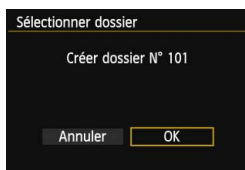

3 Créez un nouveau dossier.

- Sélectionnez [OK], puis appuyez sur <SET>.
- ▶ Un nouveau dossier est créé avec un numéro de dossier supérieur d'un chiffre.

Sélection d'un dossier



- Avec l'écran de sélection de dossiers affiché, sélectionnez un dossier et appuyez sur <SET>.
- ▶ Le dossier où les images capturées seront sauvegardées est sélectionné.
- Les images capturées par la suite seront enregistrées dans le dossier sélectionné.



Dossiers

Comme dans « **100CANON** » par exemple, le nom du dossier doit commencer par trois chiffres (le numéro de dossier) suivis de cinq caractères alphanumériques. Un dossier peut contenir un maximum de 9999 images (numéro de fichier 0001 à 9999). Lorsqu'un dossier est plein, un nouveau dossier avec un numéro de dossier supérieur d'un chiffre est automatiquement créé. En outre, en cas de réinitialisation manuelle (p. 152), un nouveau dossier est automatiquement créé. Des dossiers numérotés de 100 à 999 peuvent être créés.

Création de dossiers avec un ordinateur

Avec la carte ouverte sur l'écran, créez un nouveau dossier intitulé « **DCIM** ». Ouvrez le dossier DCIM et créez autant de dossiers que nécessaire pour sauvegarder et organiser vos images. Le nom du dossier doit suivre le format « **100ABC_D** ». Les trois premiers chiffres correspondent au numéro de dossier, de 100 à 999. Les cinq derniers caractères peuvent combiner des lettres minuscules et majuscules de A à Z, des nombres et un caractère de soulignement « **_** ». L'espace ne peut pas être utilisé. Veuillez également noter que deux noms de dossier ne peuvent pas partager le même numéro de dossier à trois chiffres (par exemple, « **100ABC_D** » et « **100W_XYZ** »), même si les cinq autres caractères de chaque nom sont différents.

MENU Méthodes de numérotation des fichiers

Les fichiers d'images seront numérotés de 0001 à 9999 dans l'ordre où les images sont prises, puis sauvegardés dans un dossier. Vous pouvez modifier la méthode d'attribution d'un numéro de fichier.

(Exemple) **IMG_0001.JPG**

Numéro de fichier

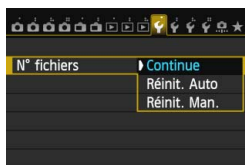

1 Sélectionnez [N° fichiers].

- Dans l'onglet [**1**], sélectionnez [**N° fichiers**], puis appuyez sur <SET>.

2 Sélectionnez la méthode de numérotation des fichiers.

- Sélectionnez le réglage désiré, puis appuyez sur <SET>.

Continue

Poursuit la numérotation des fichiers dans l'ordre même après le remplacement de la carte ou la création d'un nouveau dossier.

Même si vous remplacez la carte ou créez un nouveau dossier, la numérotation des fichiers se poursuit dans l'ordre jusqu'à 9999. Cette option est pratique lorsque vous souhaitez sauvegarder les images numérotées entre 0001 et 9999 dans plusieurs cartes ou dossiers dans un seul dossier sur votre ordinateur.

Si la carte de remplacement ou le dossier existant comprend des images enregistrées précédemment, il se peut que la numérotation des fichiers des nouvelles images se poursuive à partir de la numérotation des fichiers des images présentes sur la carte ou dans le dossier. Si vous souhaitez utiliser la numérotation continue des fichiers, il est recommandé d'utiliser à chaque fois une carte qui vient d'être formatée.

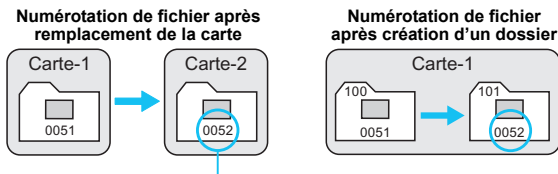

Le numéro de fichier suit le dernier numéro

Réinit. Auto

La numérotation des fichiers redémarre de 0001 à chaque remplacement de la carte ou création d'un nouveau dossier.

Lorsque vous remplacez la carte ou créez un dossier, la numérotation des fichiers redémarre à partir de 0001 pour les nouvelles images sauvegardées. Cette option est pratique lorsque vous souhaitez organiser les images par cartes ou dossiers.

Si la carte de remplacement ou le dossier existant comprend des images enregistrées précédemment, il se peut que la numérotation des fichiers des nouvelles images se poursuive à partir de la numérotation des fichiers des images présentes sur la carte ou dans le dossier. Si vous souhaitez sauvegarder des images avec la numérotation des fichiers commençant à partir de 0001, utilisez à chaque fois une carte qui vient d'être formatée.

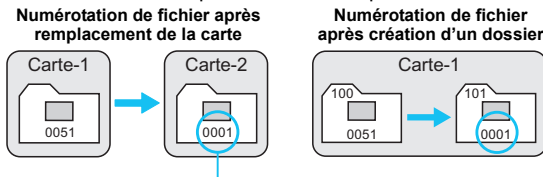

La numérotation des fichiers est réinitialisée

Réinit. Man.

Pour ramener la numérotation des fichiers à 0001 ou pour commencer à partir du numéro de fichier 0001 dans un nouveau dossier.

Lorsque vous réinitialisez manuellement la numérotation des fichiers, un nouveau dossier est automatiquement créé et la numérotation des fichiers des images sauvegardées dans ce dossier redémarre à partir de 0001. Cette option est pratique lorsque vous souhaitez utiliser des dossiers différents pour les images prises hier et celles prises aujourd'hui, par exemple. Après la réinitialisation manuelle, la numérotation des fichiers revient à Continue ou Réinit. Auto. (Aucun écran de confirmation de réinitialisation manuelle ne s'affichera.)

Si le numéro de fichier dans le dossier 999 atteint 9999, la prise de vue ne sera pas possible, même si la carte a suffisamment de capacité de stockage. L'écran LCD affichera un message vous demandant de remplacer la carte. Remplacez la carte par une neuve.

Pour les images JPEG et RAW, le nom de fichier commence par « IMG_ ». Les noms de fichier pour les vidéos commencent par « MVI_ ». Les images JPEG ont l'extension « .JPG », les images RAW « .CR2 » et les vidéos « .MOV ».

MENU Réglage des informations sur le copyright ☆

Lorsque vous réglez les informations sur le copyright, elles sont enregistrées sur l'image sous la forme d'informations Exif.



1 Sélectionnez [Infos de copyright].

- Dans l'onglet [**4**], sélectionnez [**Infos de copyright**], puis appuyez sur <SET>.



2 Sélectionnez l'option à régler.

- Sélectionnez [**Saisir nom de l'auteur**] ou [**Saisir détails du copyright**], puis appuyez sur <SET>.



3 Saisissez le texte.

- Appuyez sur la touche <Q>. La palette de texte est entourée d'un cadre de couleur et vous pouvez saisir le texte.
- Appuyez sur les touches <▲▼> <◀▶> pour déplacer le cadre jaune.
- En sélectionnant [**Aa=1@**] et en appuyant sur <SET>, vous pouvez changer de mode de saisie.
- Sélectionnez le caractère désiré, puis appuyez sur <SET>.
- Vous pouvez saisir 63 caractères maximum.
- Appuyez sur la touche <☒> pour effacer un caractère.
- Pour annuler la saisie de texte, appuyez sur la touche <INFO.>, puis sélectionnez [**OK**] sur l'écran de confirmation.

4 Quittez le réglage.

- Après avoir saisi le texte, appuyez sur la touche <MENU>, puis sélectionnez [OK].
- ▶ Les informations sont enregistrées et l'écran revient à l'étape 2.

Vérification des informations sur le copyright



Sélectionnez [**Afficher infos copyright**] à l'étape 2 pour vérifier les informations [**Auteur**] et [**Copyright**] que vous avez saisies.

Suppression des informations sur le copyright

Sélectionnez [**Supprimer infos de copyright**] à l'étape 2 de la page précédente pour supprimer les informations [**Auteur**] et [**Copyright**].

 Vous pouvez également régler ou vérifier les informations sur le copyright à l'aide d'EOS Utility (logiciel fourni, p. 457).

MENU Réglage de l'espace colorimétrique ☆

La variété des couleurs reproductibles s'appelle l'espace colorimétrique. Avec cet appareil, vous pouvez définir l'espace colorimétrique des images capturées sur sRGB ou Adobe RVB. Pour la prise de vue normale, sRGB est recommandé.

Dans les modes de la zone élémentaire, sRGB est automatiquement défini.

1 Sélectionnez [Espace couleur].

- Dans l'onglet [**3**], sélectionnez [**Espace couleur**], puis appuyez sur <(SET)>.

2 Définissez l'espace colorimétrique souhaité.

- Sélectionnez [sRGB] ou [Adobe RVB], puis appuyez sur <(SET)>.

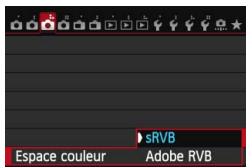

Adobe RVB

Cet espace colorimétrique est principalement utilisé pour l'impression commerciale et d'autres applications industrielles. Il n'est pas recommandé si vous n'êtes pas familiarisé avec le traitement des images, Adobe RVB et Design rule for Camera File System (système de format de fichiers propriétaire) 2.0 (Exif 2.21 ou supérieur). L'image apparaît très adoucie dans un environnement d'ordinateur sRGB et sur les imprimantes non compatibles avec Design rule for Camera File System 2.0 (Exif 2.21 ou supérieur). Son traitement logiciel sera donc nécessaire.



- Si la photo capturée a été prise dans l'espace colorimétrique Adobe RVB, le premier caractère du nom de fichier est un trait de soulignement « _ ».
- Le profil ICC n'est pas ajouté. Reportez-vous aux explications relatives au profil ICC dans le mode d'emploi de Digital Photo Professional (p. 453).



5

Opérations avancées

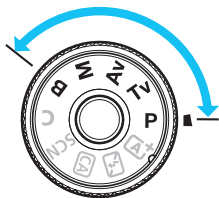

Dans les modes de la zone de création, vous pouvez choisir la vitesse d'obturation et/ou l'ouverture pour régler l'exposition à votre guise. Pour obtenir différents résultats, modifiez les paramètres de l'appareil photo.

- L'icône ☆ en haut à droite du titre de la page indique que la fonction est disponible uniquement dans les modes de la zone de création (**P/Tv/Av/M/B**).
- Après avoir enfoncé le déclencheur à mi-course puis l'avoir relâché, les valeurs d'exposition resteront affichées sur le panneau LCD et dans le viseur pendant 4 secondes (⌚4).
- Pour les fonctions réglables dans chaque mode de prise de vue, voir la page 404.



Positionnez le bouton <LOCK> vers le bas.

P : Programme d'exposition automatique

L'appareil règle automatiquement la vitesse d'obturation et l'ouverture adaptées à la luminosité du sujet. Ce mode est appelé « programme d'exposition automatique ».

* <P> signifie « Program » (programme).

* AE signifie « Auto Exposure » (exposition automatique).



1 Positionnez la molette de sélection des modes sur <P>.



2 Effectuez la mise au point.

- Regardez dans le viseur et orientez le collimateur AF sur le sujet. Ensuite, enfoncez le déclencheur à mi-course.
- ▶ Une fois la mise au point effectuée, le voyant de confirmation de mise au point <●> dans le coin inférieur droit du viseur s'allume (en mode autofocus One-Shot).
- ▶ La vitesse d'obturation et l'ouverture sont calculées automatiquement et affichées dans le viseur et sur le panneau LCD.



3 Vérifiez l'affichage.

- Une exposition standard sera obtenue à condition que la vitesse d'obturation et l'ouverture ne clignotent pas.

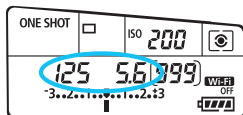

4 Prenez la photo.

- Cadrez la vue et enfoncez le déclencheur à fond.



- Si une vitesse d'obturation de « 30" » et le nombre-f inférieur clignotent, la photo sera sous-exposée. Augmentez la sensibilité ISO ou utilisez un flash.



- Si une vitesse d'obturation de « 8000 » et le nombre-f supérieur clignotent, la photo sera surexposée. Diminuez la sensibilité ISO ou utilisez un filtre à densité neutre (vendu séparément) pour réduire la quantité de lumière pénétrant par l'objectif.



Différences entre les modes <P> et <A+>

En mode <A+>, de nombreuses fonctions comme le fonctionnement AF et le mode mesure sont automatiquement réglées afin d'éviter de rater les photos. Les fonctions réglables par l'utilisateur sont limitées. Avec le mode <P>, seules la vitesse d'obturation et l'ouverture sont réglées automatiquement. Vous pouvez librement régler l'opération AF, le mode mesure et d'autres fonctions (p. 404).

Décalage de programme

- Le mode Programme d'exposition automatique vous permet de changer librement la combinaison de vitesse d'obturation et d'ouverture (Programme) déterminée automatiquement par l'appareil photo, tout en conservant la même exposition. Cette opération est appelée « décalage de programme ».
- Pour changer de programme, enfoncez le déclencheur à mi-course, puis tournez la molette <🔧> jusqu'à l'affichage de la vitesse d'obturation ou de l'ouverture souhaitée.
- Le décalage de programme sera automatiquement annulé lorsque le délai mesure (🕒) prend fin (l'affichage du réglage d'exposition s'éteint).
- Le décalage de programme ne peut pas être utilisé avec le flash.

Tv : Priorité à l'obturation

Dans ce mode, vous réglez la vitesse d'obturation et l'appareil détermine automatiquement l'ouverture en vue d'obtenir l'exposition standard adaptée à la luminosité du sujet. Ce mode est appelé « exposition automatique avec priorité à l'obturation ». Une vitesse d'obturation supérieure peut figer l'action d'un sujet en mouvement. Alors qu'une vitesse d'obturation plus lente permet de créer un effet de flou donnant une impression de mouvement.

* <Tv> signifie « Time value » (valeur temporelle).



Mouvement flou
(Vitesse d'obturation lente : 1/30 sec.)



Action figée
(Vitesse d'obturation rapide : 1/2000 sec.)



1 Positionnez la molette de sélection des modes sur <Tv>.

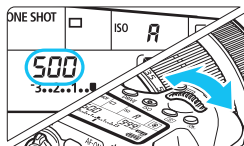

2 Réglez la vitesse d'obturation souhaitée.

- Tout en regardant sur le panneau LCD, tournez la molette <mode>.

3 Effectuez la mise au point.

- Enfoncez le déclencheur à mi-course.
- ▶ L'ouverture est réglée automatiquement.



4 Vérifiez l'affichage du viseur, puis prenez une photo.

- Tant que l'ouverture ne clignote pas, l'exposition est standard.



- Si le nombre-f inférieur clignote, la photo sera sous-exposée.

Tournez la molette <  > pour sélectionner une vitesse d'obturation plus lente jusqu'à ce que l'ouverture cesse de clignoter ou augmentez la sensibilité ISO.



- Si le nombre-f supérieur clignote, la photo sera surexposée.

Tournez la molette <  > pour sélectionner une vitesse d'obturation plus rapide jusqu'à ce que l'ouverture cesse de clignoter ou réduisez la sensibilité ISO.



Affichage de la vitesse d'obturation

Les vitesses d'obturation comprises entre « **8000** » et « **4** » représentent le dénominateur de la vitesse d'obturation fractionnelle. Par exemple, « **125** » indique 1/125e de seconde, « **0"5** » indique 0,5 seconde et « **15"** » 15 secondes.

Av : Priorité à l'ouverture

Dans ce mode, vous réglez l'ouverture souhaitée et l'appareil détermine automatiquement la vitesse d'obturation en vue d'obtenir l'exposition standard adaptée à la luminosité du sujet. Ce mode est appelé « exposition automatique avec priorité à l'ouverture ». Un nombre-f supérieur (une ouverture plus petite) permettra de faire la mise au point sur une plus grande zone du premier plan à l'arrière-plan. À l'inverse, un nombre-f inférieur (une ouverture plus grande) permettra de faire la mise au point sur une zone moins importante du premier plan à l'arrière-plan. * <Av> signifie « Aperture value » (valeur d'ouverture).



Arrière-plan flou

(Avec un nombre-f d'ouverture faible : f/5,6)



Avant-plan et arrière-plan nets

(Avec un nombre-f d'ouverture élevé : f/32)



1 Positionnez la molette de sélection des modes sur <Av>.

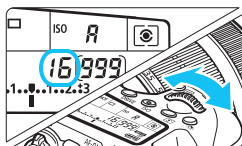

2 Réglez l'ouverture souhaitée.

- Tout en regardant sur le panneau LCD, tournez la molette <AV>.

3 Effectuez la mise au point.

- Enfoncez le déclencheur à mi-course.
- ▶ La vitesse d'obturation est définie automatiquement.

4 Vérifiez l'affichage du viseur, puis prenez une photo.

- Tant que la vitesse d'obturation ne clignote pas, l'exposition est standard.





- Si la vitesse d'obturation de « 30" » clignote, la photo sera sous-exposée. Tournez la molette <  > pour sélectionner une ouverture plus grande (un nombre-f inférieur) jusqu'à ce que le clignotement de la vitesse d'obturation cesse ou augmentez la sensibilité ISO.

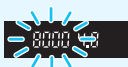

- Si la vitesse d'obturation de « 8000 » clignote, la photo sera surexposée. Tournez la molette <  > pour sélectionner une ouverture plus petite (un nombre-f d'ouverture supérieur) jusqu'à ce que le clignotement de la vitesse d'obturation cesse ou diminuez la sensibilité ISO.



Affichage de l'ouverture

Plus le nombre-f est élevé, plus l'ouverture est petite. L'ouverture affichée varie selon l'objectif. Si aucun objectif n'est fixé à l'appareil photo, « 00 » s'affiche comme ouverture.

Contrôle de profondeur de champ [☆]

La valeur d'ouverture (diaphragme) ne change qu'au moment où la photo est prise. Autrement, l'ouverture reste complète. Par conséquent, lorsque vous regardez la scène par le viseur ou sur l'écran LCD, la profondeur de champ semble étroite.

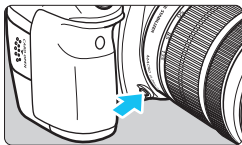

Appuyez sur la touche de contrôle de profondeur de champ pour redescendre à l'ouverture actuelle de l'objectif et vérifiez la profondeur de champ (plage de mise au point acceptable).



- Un nombre-f supérieur permettra de faire la mise au point sur une plus grande zone du premier plan à l'arrière-plan. Toutefois, le viseur aura l'air plus sombre.
- L'effet de profondeur de champ est clairement visible sur l'image de Visée par l'écran quand vous changez d'ouverture et appuyez sur la touche de contrôle de profondeur de champ (p. 216).
- L'exposition sera verrouillée (mémoire d'exposition) tant que la touche de contrôle de profondeur de champ est enfoncée.

M : Exposition manuelle

Dans ce mode, vous déterminez la vitesse d'obturation et l'ouverture selon vos besoins. Pour déterminer l'exposition, reportez-vous à l'indicateur de niveau d'exposition du viseur ou utilisez un posemètre en vente dans le commerce. Cette méthode est appelée « exposition manuelle ».

* <M> signifie Manuelle.



1 Positionnez la molette de sélection des modes sur <M>.

2 Réglez la sensibilité ISO (p. 120).

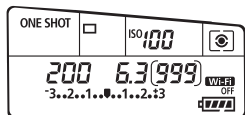

3 Réglez la vitesse d'obturation et l'ouverture.

- Pour régler la vitesse d'obturation, tournez la molette < >.
- Pour sélectionner la valeur d'ouverture, tournez la molette < >.
- Si vous ne parvenez pas à les régler, positionnez le bouton <LOCK> vers le bas, puis tournez la molette < > ou < >.

Repère d'exposition standard



Repère de niveau d'exposition

4 Effectuez la mise au point.

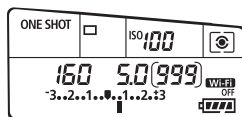

- Enfoncez le déclencheur à mi-course.
- ▶ Le réglage d'exposition s'affiche dans le viseur et sur le panneau LCD.
- Le repère de niveau d'exposition < > indique où se situe le niveau d'exposition actuel par rapport au niveau d'exposition standard.



5 Réglez l'exposition et prenez la photo.

- Vérifiez l'indicateur du niveau d'exposition, puis définissez la vitesse d'obturation et l'ouverture de votre choix.
- Si le niveau d'exposition dépasse de ± 3 paliers l'exposition standard, l'extrémité de l'indicateur de niveau d'exposition indiquera < > ou < >.

 Si ISO auto est réglé, le réglage de sensibilité ISO changera selon la vitesse d'obturation et l'ouverture afin d'obtenir une exposition standard. Par conséquent, il se peut que vous n'obteniez pas l'effet d'exposition souhaité.

-  • Dans [ 3 : Auto Lighting Optimizer /  : Correction auto de luminosité], si vous décochez <✓> le réglage [Désact. en modes M ou B], l'Auto Lighting Optimizer (Correction auto de luminosité) peut être réglée dans les modes <M> et (p. 140).
- Avec ISO auto réglé, vous pouvez appuyer sur la touche <★> pour verrouiller la sensibilité ISO.
- Si vous appuyez sur la touche <★>, puis recadrez la photo, vous pouvez voir la différence du niveau d'exposition sur l'indicateur du niveau d'exposition (p. 22, 23) par rapport au moment où vous avez appuyé sur la touche <★>.

Sélection du mode mesure ☆



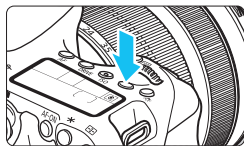

Vous avez le choix entre quatre méthodes pour mesurer la luminosité du sujet. Dans les modes de la zone élémentaire, la mesure évaluative est automatiquement réglée.



1 Appuyez sur la touche <☺>. (⦿6)

2 Sélectionnez le mode mesure.

- Tout en regardant sur le panneau LCD, tournez la molette <☺> ou <☻>.

-  : Mesure évaluative
-  : Mesure sélective
-  : Mesure spot
-  : Mesure moyenne à prépondérance centrale

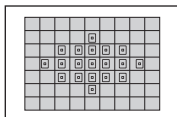

Mesure évaluative

Il s'agit d'un mode de mesure polyvalent qui convient même aux sujets en contre-jour. L'appareil photo règle automatiquement l'exposition convenant à la scène.



 **Mesure sélective**

Effective lorsque l'arrière-plan est beaucoup plus lumineux que le sujet à cause du contre-jour, etc. La mesure est pondérée au centre, sur environ 7,7 % du viseur.

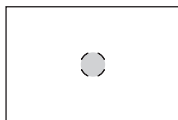







 **Mesure spot**

Choisissez ce mode pour mesurer un point spécifique du sujet ou de la scène. La mesure est pondérée au centre, sur environ 3,0 % du viseur.



 **Mesure moyenne à prépondérance centrale**

Cette mesure est pondérée au centre, puis la moyenne est calculée pour l'ensemble de la scène.

-  • Avec  (Mesure évaluative), le réglage d'exposition est verrouillé lorsque vous enfoncez le déclencheur à mi-course et la mise au point est effectuée. Dans les modes  (Mesure sélective),  (Mesure spot) et  (Mesure moyenne à prépondérance centrale), l'exposition est réglée lorsque la photo est prise. (Si vous enfoncez le déclencheur à mi-course, l'exposition n'est pas verrouillée).
- Lorsque  est réglé,  peut être affiché dans le viseur (p. 376).

Réglage de la correction d'exposition [☆]

La correction d'exposition peut rendre l'exposition standard définie par l'appareil photo plus claire (surexposition) ou plus sombre (sous-exposition). La correction d'exposition peut être réglée dans les modes de prise de vue **P/Tv/Av**. Bien que vous puissiez régler la correction d'exposition à hauteur de ± 5 valeurs par paliers d'1/3 de valeur, l'indicateur de correction d'exposition sur le panneau LCD et dans le viseur ne peut afficher le réglage que jusqu'à ± 3 valeurs. Pour régler la correction d'exposition au-delà de ± 3 valeurs, utilisez le contrôle rapide (p. 50) ou suivez les instructions pour [📷3 : Corr. expo/AEB] sur la page suivante.

1 Vérifiez l'indicateur de niveau d'exposition.

- Enfoncez le déclencheur à mi-course (📷4) et vérifiez l'indicateur de niveau d'exposition.

Surexposition pour une image plus claire



2 Réglez la valeur de correction d'exposition.

- Tout en regardant sur le panneau LCD ou dans le viseur, tournez la molette <📷>.
- Si vous ne parvenez pas à la régler, positionnez le bouton <LOCK> vers le bas, puis tournez la molette <📷>.

Sous-exposition pour une image plus sombre



3 Prenez la photo.

- Pour annuler la correction d'exposition, ramenez sa valeur à <0>.

📷 Si [📷3 : Auto Lighting Optimizer/📷 : Correction auto de luminosité] (p. 140) est placé sur un réglage autre que [Désactivée], il est possible que l'image paraisse claire même si une correction de sous-exposition est réglée.

- La valeur de correction d'exposition demeure valable même après avoir positionné le commutateur d'alimentation sur <OFF>.
- Après avoir réglé la valeur de correction d'exposition, vous pouvez positionner le bouton <LOCK> vers le haut pour empêcher de la modifier par inadvertance.
- Si la valeur de correction d'exposition dépasse ± 3 valeurs, l'extrémité de l'indicateur de niveau d'exposition indique <◀> ou <▶>.

Bracketing d'exposition auto (AEB) ☆

En modifiant automatiquement la vitesse d'obturation ou l'ouverture, l'appareil prend une série de trois photos avec une exposition différente au sein de la plage réglée (jusqu'à ± 3 valeurs par paliers d'1/3 de valeur). Cette fonction est appelée « AEB ».

* AEB signifie « Auto Exposure Bracketing » (bracketing d'exposition auto).





1 Sélectionnez [Corr. expo/AEB].

- Dans l'onglet [3], sélectionnez [Corr. expo/AEB], puis appuyez sur <SET>.



Plage de bracketing d'exposition auto

2 Réglez la plage du bracketing d'exposition auto (AEB).

- Tournez la molette < > pour régler la plage du bracketing d'exposition auto. Appuyez sur la touche <◀▶> pour définir la valeur de correction d'exposition.
- Appuyez sur <SET> pour la définir.
- ▶ Lorsque vous quittez le menu, < > et la plage du bracketing d'exposition auto s'affichent sur le panneau LCD.

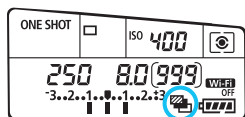

3 Prenez la photo.

- Les trois photos sont prises selon le mode d'acquisition réglé et dans l'ordre suivant : exposition standard, sous-exposition et surexposition.
- Le bracketing d'exposition auto n'est pas annulé automatiquement. Pour annuler le bracketing d'exposition auto, suivez l'étape 2 pour désactiver l'affichage de la plage du bracketing d'exposition auto.



- Pendant la prise de vue avec bracketing d'exposition auto, <★> dans le viseur et <☒> sur le panneau LCD clignotent.
- Si le mode d'acquisition est réglé sur <☐> ou <☐^S>, appuyez à trois reprises sur le déclencheur pour chaque prise. Lorsque <☒H>, <☒> ou <☒^S> est réglé et que vous maintenez enfoncé à fond le déclencheur, les trois photos sont prises en continu, puis l'appareil photo s'arrête automatiquement. Lorsque <☒⓪> ou <☒⓪₂> est réglé, les trois photos seront prises en continu après un délai de 10 ou 2 secondes.
- Vous pouvez régler le bracketing d'exposition auto en association avec la correction d'exposition.
- Si la plage du bracketing d'exposition auto dépasse ± 3 valeurs, l'extrémité de l'indicateur de niveau d'exposition indiquera <◀> ou <▶>.
- Le bracketing d'exposition auto ne peut pas être utilisé avec le flash, **[Réduct. bruit multivues]**, les filtres créatifs ou les poses longues.
- Le bracketing d'exposition auto s'annule automatiquement lorsque le commutateur d'alimentation est placé sur <OFF> ou lorsque le flash est prêt.

✳ Mémorisation d'exposition ☆

Utilisez la mémorisation d'exposition lorsque la zone de mise au point est différente de la zone de mesure d'exposition ou lorsque vous souhaitez prendre plusieurs photos avec le même réglage d'exposition. Appuyez sur la touche <✳> pour mémoriser l'exposition, puis recomposez et prenez la photo. Cette fonction est appelée « mémorisation d'exposition ». Elle est efficace pour les sujets à contre-jour.

1 Effectuez la mise au point.

- Enfoncez le déclencheur à mi-course.
- ▶ Le réglage d'exposition s'affiche.



2 Appuyez sur la touche <✳>. (Ⓞ4)



- ▶ L'icône <✳> s'allume dans le viseur pour indiquer que le réglage d'exposition est mémorisé (mémorisation d'exposition).
- Chaque fois que vous appuyez sur la touche <✳>, le réglage d'exposition automatique actuel est mémorisé.

3 Recomposez l'image et prenez la photo.

- Si vous souhaitez conserver la mémorisation d'exposition pour les prises de vue suivantes, maintenez la touche <✳> enfoncée et appuyez sur le déclencheur pour prendre une autre photo.



Effets de la mémorisation d'exposition

Mode de mesure (p. 165)	Méthode de sélection des collimateurs AF (p. 103-105)	
	Sélection automatique	Sélection manuelle
 *	La mémorisation d'exposition s'effectue sur le collimateur AF qui a réalisé la mise au point.	La mémorisation d'exposition s'effectue sur le collimateur AF sélectionné.
	La mémorisation d'exposition s'effectue sur le collimateur AF central.	

* Lorsque le sélecteur de mode de mise au point de l'objectif est positionné sur <MF>, la mémorisation d'exposition s'effectue sur le collimateur AF central.

 La mémorisation d'exposition n'est pas possible avec les poses longues.

B: Pose longue



Dans ce mode, l'obturateur reste ouvert tant que vous maintenez complètement enfoncé le déclencheur et se ferme lorsque vous le relâchez. C'est ce que l'on appelle « pose longue ». Utilisez les poses longues pour photographier des scènes de nuit, des feux d'artifice, des objets astronomiques et tout autre sujet qui nécessite une longue exposition.

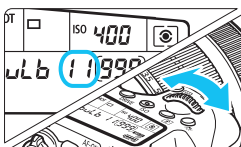

- 1 **Positionnez la molette de sélection des modes sur .**



- 2 **Réglez l'ouverture souhaitée.**

- Tout en regardant sur le panneau LCD, tournez la molette <  > ou <  >.

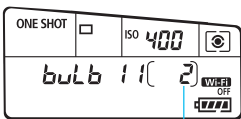

- 3 **Prenez la photo.**

- L'exposition continuera tant que vous maintiendrez le déclencheur complètement enfoncé.
- ▶ Le temps d'exposition écoulé s'affiche sur le panneau LCD.

Temps d'exposition écoulé



- Ne dirigez pas l'appareil photo vers une source lumineuse intense, comme le soleil lors d'une journée ensoleillée ou une source de lumière artificielle intense. Cela risque d'endommager le capteur d'image ou les composants internes de l'appareil photo.
- Les expositions longues produisent plus de bruit que d'habitude.
- Si ISO auto est réglé, la sensibilité ISO sera de 400 ISO (p. 122).



- Lorsque [ 4 : Réduct. bruit expo. longue] est réglé sur [Auto] ou [Activée], le bruit produit par l'exposition longue peut être diminué (p. 143).
- Pour les poses longues, il est recommandé d'utiliser un trépied et une télécommande (vendue séparément, p. 184).
- Les photos en pose longue peuvent également être prises avec une télécommande (vendue séparément, p. 184). Lorsque vous appuyez sur le bouton de transmission de la télécommande, la pose longue démarre immédiatement ou 2 secondes plus tard. Appuyez à nouveau sur le bouton pour arrêter la pose longue.

HDR : Prise de vue HDR (gamme dynamique élevée) ☆

Les détails dans les ombres et les hautes lumières sont conservés, ce qui donne une gamme dynamique élevée de tons même avec les scènes fortement contrastées. La prise de vue HDR convient aux paysages et aux natures mortes.

Avec la prise de vue HDR, trois images à différentes expositions (exposition standard, sous-exposition et surexposition) sont capturées pour chaque prise, puis fusionnées ensemble automatiquement. L'image HDR est enregistrée en tant qu'image JPEG.

* HDR signifie « High Dynamic Range » (gamme dynamique élevée).



1 Sélectionnez [Mode HDR].

- Dans l'onglet [**4**], sélectionnez [**Mode HDR**], puis appuyez sur < **SET** >.

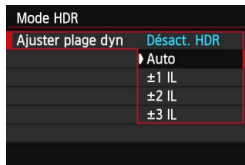

2 Réglez [Ajuster plage dyn].

- Sélectionnez le réglage de gamme dynamique désiré, puis appuyez sur < **SET** >.
- Si vous sélectionnez [**Auto**], la gamme dynamique est automatiquement réglée selon la plage tonale de l'ensemble de l'image.
- La gamme dynamique augmente proportionnellement au numéro.
- Pour quitter la prise de vue HDR, sélectionnez [**Désact. HDR**].

- Seule l'image HDR fusionnée sera sauvegardée. Les trois images utilisées pour produire l'image HDR fusionnée ne seront pas sauvegardées.
- Vous ne pouvez pas sélectionner RAW et RAW+JPEG. Le mode HDR ne peut pas être sélectionné si RAW ou RAW+JPEG est réglé.
- Si vous réglez le bracketing d'exposition auto, le bracketing de la balance des blancs, la réduction bruit multivues, les expositions multiples ou si vous photographiez des poses longues ou enregistrez une vidéo, le mode HDR ne peut pas être sélectionné.
- Le flash ne se déclenchera pas en prise de vue HDR.

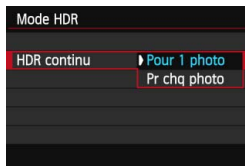

3 Réglez [HDR continu].

- Sélectionnez [**Pour 1 photo**] ou [**Pr chq photo**], puis appuyez sur <SET>.
- Avec [**Pour 1 photo**], la prise de vue HDR est automatiquement annulée une fois la prise de vue terminée.
- Avec [**Pr chq photo**], la prise de vue HDR continue jusqu'à ce que le réglage de l'étape 2 soit réglé sur [**Désact. HDR**].



4 Réglez [Alignem. auto img].

- Pour la prise de vue à main levée, sélectionnez [**Activer**]. Si vous utilisez un trépied, sélectionnez [**Désactiver**], puis appuyez sur <SET>.

5 Prenez la photo.

- La prise de vue HDR est possible avec la prise de vue par le viseur et la prise de vue avec Visée par l'écran.
- ▶ <HDR> s'affiche sur le panneau LCD.
- Lorsque vous enfoncez complètement le déclencheur, trois images consécutives sont capturées, et l'image HDR est enregistrée sur la carte.

- Si vous photographiez un sujet se déplaçant, le mouvement du sujet peut laisser des images rémanentes ou la zone autour du sujet peut devenir sombre.
- Pour éviter le flou de bougé, le réglage de la sensibilité ISO peut être plus élevé que d'habitude.
- La prise de vue HDR n'est pas possible avec l'extension ISO. (La prise de vue HDR est possible dans la plage comprise entre 100 ISO et 12800 ISO.)
- Si vous photographiez des images HDR avec **[Alignem. auto img]** réglé sur **[Activer]**, les informations d'affichage sur le collimateur AF (p. 294) et les données d'effacement des poussières (p. 341) ne seront pas annexées à l'image.
- Si **[Alignem. auto img]** est réglé sur **[Activer]** et la photo HDR est prise à main levée, les bords de la photo seront rognés, diminuant légèrement la résolution. Par ailleurs, si les images ne peuvent pas être alignées correctement en raison d'un flou de bougé ou autre, l'alignement automatique de l'image peut rester sans effet. Veuillez noter que si vous photographiez avec des réglages d'exposition trop clairs ou trop foncés, l'alignement automatique des images peut ne pas fonctionner correctement.
- Si vous effectuez la prise de vue HDR à main levée alors que **[Alignem. auto img]** est réglé sur **[Désactiver]**, les trois images peuvent ne pas être correctement alignées et l'effet HDR être minime. Le cas échéant, il est recommandé d'utiliser un trépied.
- L'alignement automatique des images peut ne pas fonctionner correctement avec des motifs répétitifs (treillis, rayures, etc.) ou des images monotones de tons uniformes.
- La gradation des couleurs du ciel ou de murs blancs peut ne pas être reproduite fidèlement. Du bruit ou des couleurs irrégulières peuvent apparaître.
- La prise de vue HDR sous un éclairage fluorescent ou LED peut provoquer la reproduction peu naturelle des couleurs des zones éclairées.
- Étant donné que la prise de vue HDR fusionne les images, l'enregistrement de l'image HDR sur la carte dure plus longtemps qu'avec la prise de vue normale. Pendant le traitement des images, « **buSY** » s'affiche dans le viseur et sur le panneau LCD et vous ne pouvez pas prendre une autre photo tant que le traitement n'est pas terminé.
- En mode HDR, les options grisées dans le menu de l'appareil photo ne sont pas réglables. Veuillez noter que lorsque vous sélectionnez le mode HDR, l'Auto Lighting Optimizer (Correction auto de luminosité), la priorité hautes lumières et la simulation d'exposition sont réglées sur **[Désactiver]** avant la prise de vue.

Expositions multiples [☆]

Vous pouvez photographier de deux à neuf expositions pour les fusionner en une image. Si vous photographiez des images à exposition multiple avec la prise de vue avec Visée par l'écran (p. 215), vous pouvez voir la manière dont les expositions simples fusionnent pendant la prise de vue.



1 Sélectionnez [Expo multiple].

- Dans l'onglet [**4**], sélectionnez [**Expo multiple**], puis appuyez sur <SET>.

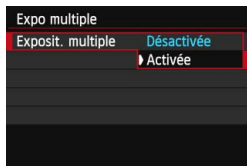

2 Réglez [Exposit. multiple].

- Sélectionnez [**Activée**], puis appuyez sur <SET>.
- Pour quitter la prise de vue avec exposition multiple, sélectionnez [**Désactivée**].



- Pendant la prise de vue en continu, la vitesse diminue considérablement.
- Si vous réglez le bracketing de la balance des blancs, la réduction bruit multivues, le mode HDR ou si vous enregistrez une vidéo, la prise de vue avec exposition multiple ne peut pas être réglée.
- Si la fonction Wi-Fi est utilisée, la prise de vue avec exposition multiple ne peut pas être réglée.
- Pendant la prise de vue avec exposition multiple, l'Auto Lighting Optimizer (Correction auto de luminosité), la priorité hautes lumières, la correction du vignetage et la correction de l'aberration chromatique seront désactivées.
- La qualité d'enregistrement des images, la sensibilité ISO, le style d'image, la réduction du bruit pour les sensibilités ISO élevées et l'espace colorimétrique, etc. réglés pour la première exposition simple sont également réglés pour les expositions suivantes.
- Si le style d'image est [**Auto**], le style d'image [**Standard**] est réglé pour la prise de vue.

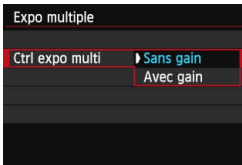

3 Réglez [Ctrl expo multi].

- Sélectionnez la méthode de contrôle de l'exposition multiple souhaitée, puis appuyez sur <SET>.

● Sans gain

L'exposition de chaque exposition simple est ajoutée de manière cumulative. D'après le [Nb d'expositions], réglez une correction d'exposition négative. Reportez-vous au guide élémentaire ci-dessous pour régler une correction d'exposition négative.

Guide de réglage de la correction d'exposition pour les expositions multiples

Deux expositions : -1 cran, trois expositions : -1,5 cran, quatre expositions : -2 crans



Si [Sans gain] est réglé, l'image affichée pendant la prise de vue peut sembler parasitée. Cependant, lorsque vous cessez de photographier le nombre défini d'expositions, la réduction du bruit est appliquée et l'image à exposition multiple finale semble moins parasitée.

● Avec gain

D'après le [Nb d'expositions], une correction d'exposition négative est automatiquement réglée à mesure que vous photographiez plusieurs expositions. Si vous photographiez plusieurs expositions de la même scène, l'exposition de l'arrière-plan du sujet est automatiquement contrôlée pour obtenir une exposition standard.



4 Réglez le [Nb d'expositions].

- Appuyez sur la touche <▲▼> pour sélectionner le nombre d'expositions, puis sur <SET>.
- Vous pouvez le régler entre 2 et 9 expositions.



5 Réglez [Cont. expo multi].

- Sélectionnez [1 photo] ou [En continu], puis appuyez sur <SET>.
- Avec [1 photo], la prise de vue avec exposition multiple est automatiquement annulée une fois la prise de vue terminée.
- Avec [En continu], la prise de vue avec exposition multiple continue jusqu'à ce que le réglage de l'étape 2 soit réglé sur [Désactivée].



Nombre d'expositions restantes

6 Prenez la première exposition.

- ▶ L'image capturée s'affiche.
- ▶ L'icône <[]> clignote.
- Le nombre d'expositions restantes s'affiche entre [] dans le viseur ou sur l'écran.
- Appuyez sur la touche <[]> pour voir l'image capturée (p. 180).

7 Photographiez les expositions suivantes.

- ▶ Les images capturées s'affichent superposées aux images précédentes.
- Avec la prise de vue avec Visée par l'écran, les images à exposition multiple fusionnées jusqu'ici s'affichent. En appuyant sur la touche <INFO.>, vous pouvez afficher uniquement l'image de Visée par l'écran.
- Après avoir photographié le nombre défini d'expositions, la prise de vue avec exposition multiple cesse. Avec la prise de vue en continu, après avoir terminé de photographier le nombre défini d'expositions en maintenant enfoncé le déclencheur, la prise de vue s'arrête.

-  Seule l'image à exposition multiple fusionnée sera sauvegardée. Les images prises aux étapes 6 et 7 pour l'image à exposition multiple ne seront pas sauvegardées.
- Avec les expositions multiples, plus les expositions sont nombreuses et plus le bruit, les couleurs irrégulières et l'effet de bande sont visibles. D'autre part, étant donné que le bruit augmente à une sensibilité ISO élevée, il est recommandé de photographier à une sensibilité ISO faible.
- Si [**Sans gain**] est réglé, le traitement de l'image après les expositions multiples prend du temps. (Le voyant d'accès s'allume plus longtemps que d'habitude.)
- Si vous utilisez la prise de vue avec Visée par l'écran alors que [**Sans gain**] est réglé, la fonction de Visée par l'écran s'arrête automatiquement lorsque la prise de vue avec exposition multiple cesse.
- À l'étape 7, la luminosité et le bruit de l'image à exposition multiple affichée pendant la prise de vue avec Visée par l'écran sont différents de l'image à exposition multiple finale enregistrée.
- Si le commutateur d'alimentation est positionné sur <OFF>, si la batterie est remplacée ou si vous basculez sur l'enregistrement vidéo après avoir défini les réglages d'exposition multiple, la prise de vue avec exposition multiple est annulée.
- Si vous permutez le mode de prise de vue sur un mode de la zone élémentaire ou <C> pendant la prise de vue, la prise de vue avec exposition multiple cesse.
- Lorsque l'exposition multiple est réglée ou pendant que vous photographiez plusieurs expositions, il n'est pas possible d'utiliser les fonctions grisées dans le menu de l'appareil photo.
- Si vous raccordez l'appareil photo à un ordinateur ou une imprimante, la prise de vue avec exposition multiple n'est pas possible.

 Vous pouvez appuyer sur la touche <▶> pour voir les expositions multiples prises jusqu'ici ou supprimer la dernière exposition simple (p. 180).

Fusion de plusieurs expositions avec une image enregistrée sur la carte

Vous pouvez sélectionner une image enregistrée sur la carte comme première exposition simple. L'original de l'image sélectionnée reste intact.

Vous ne pouvez sélectionner que des images RAW. Vous ne pouvez pas sélectionner les images **M RAW / S RAW** ou JPEG.



1 Sélectionnez [Sélect. img pr expo multiple].

- Sélectionnez [Sélect. img pr expo multiple], puis appuyez sur <SET>.
- ▶ Les images sur la carte s'affichent.

2 Sélectionnez une image.

- Tournez la molette <◉> pour sélectionner l'image à utiliser comme première exposition simple, puis appuyez sur <SET>.
- Sélectionnez [OK].
- ▶ Le numéro de fichier de l'image sélectionnée s'affiche en bas de l'écran.

3 Prenez la photo.

- Lorsque vous sélectionnez la première image, le nombre d'expositions restantes tel que défini avec [Nb d'expositions] diminue d'un chiffre. Par exemple, si le [Nb d'expositions] est 3, vous pouvez photographier deux expositions.



- Les images prises avec la priorité hautes lumières réglée sur [Activée] et les images dont le ratio d'aspect n'est pas 3:2 (p. 229) ne peuvent pas être sélectionnées comme la première exposition simple.
- L'Auto Lighting Optimizer (Correction auto de luminosité), la correction du vignetage et la correction de l'aberration chromatique sont désactivées, quels que soient les réglages de l'image RAW sélectionnée comme première exposition simple.
- La sensibilité ISO, le style d'image, la réduction du bruit pour les sensibilités ISO élevées et l'espace colorimétrique, etc. réglés pour la première image RAW sont également réglés pour les images suivantes.
- Si le style d'image de la première image RAW est [Auto], le style d'image [Standard] est réglé pour les images ultérieures.
- Vous ne pouvez pas sélectionner une image prise avec un autre appareil photo.

- Vous pouvez également sélectionner une image **RAW** à exposition multiple comme première exposition simple.
- Si vous sélectionnez [**Déselec. img**], l'image sélectionnée est annulée.

Vérification et suppression des expositions multiples pendant la prise de vue



Avant de terminer de photographier le nombre défini d'expositions, vous pouvez appuyer sur la touche <▶> pour voir l'image à exposition multiple fusionnée jusqu'ici. Vous pouvez vérifier à quoi elle ressemble et l'exposition. Si vous appuyez sur la touche <🗑>, les opérations possibles pendant la prise de vue avec exposition multiple s'affichent.

Opération	Description
↶ Revenir à l'écran précédent	Les opérations disparaissent et l'écran affiché avant l'appui sur la touche <🗑> réapparaît.
🗑 Annuler dernière image	Efface la dernière image que vous avez prise (photographier une autre image). Le nombre d'expositions restantes augmente d'un chiffre.
📁 Sauvegarder et quitter	Les images prises jusqu'ici seront fusionnées et sauvegardées en tant qu'image à exposition multiple.
🚪 Quitter sans sauvegarder	La prise de vue avec exposition multiple se fermera sans sauvegarder les images prises.

ⓘ Pendant la prise de vue avec exposition multiple, vous ne pouvez lire que les images à exposition multiple.

? FAQ

- **Y a-t-il des restrictions quant à la qualité d'enregistrement des images ?**

Tous les réglages de qualité d'enregistrement des images JPEG peuvent être sélectionnés. Si **M RAW** ou **S RAW** est réglé, l'image à exposition multiple fusionnée sera une image **RAW**.



Réglage de qualité d'enregistrement des images	Exposition multiple fusionnée
JPEG	JPEG
RAW	RAW
M RAW / S RAW	RAW
RAW + JPEG	RAW + JPEG
M RAW / S RAW + JPEG	RAW + JPEG

- **Puis-je fusionner les images enregistrées sur la carte ?**
Avec [**Sélect. img pr expo multiple**], vous pouvez sélectionner la première exposition simple parmi les images enregistrées sur la carte (p. 179). Veuillez noter que vous ne pouvez pas fusionner plusieurs images déjà enregistrées sur la carte.
- **Les expositions multiples sont-elles possibles avec la prise de vue avec Visée par l'écran ?**
La prise de vue à exposition multiple est possible avec la prise de vue avec Visée par l'écran (p. 215). Veuillez noter que [**1 : Ratio d'aspect**] sera fixé à [**3:2**].
- **L'extinction automatique est-elle appliquée pendant la prise de vue avec exposition multiple ?**
Tant que [**2 : Arrêt auto**] n'est pas réglé sur [**Désactiver**], l'appareil s'éteint automatiquement au bout de 30 minutes d'inactivité. Si l'extinction automatique est appliquée, la prise de vue avec exposition multiple cesse et les réglages de l'exposition multiple sont annulés. Avant que la prise de vue avec exposition multiple démarre, l'extinction automatique est appliquée conformément au réglage sur l'appareil photo, et les réglages de l'exposition multiple sont annulés.

Verrouillage du miroir [☆]

Bien que la prise de vue par retardateur ou une télécommande puisse empêcher le flou de bougé, l'utilisation du verrouillage du miroir pour empêcher les vibrations de l'appareil (choc du miroir) peut également aider lorsque vous utilisez un super-téléobjectif ou que vous photographiez en gros-plan (macrophotographie).

1 Réglez [Verrouillage du miroir] sur [Activé].

- Dans l'onglet [ 2], sélectionnez [Verrouillage du miroir], puis appuyez sur < >.
- Sélectionnez [Activé], puis appuyez sur < >.

2 Effectuez la mise au point sur le sujet, puis enfoncez le déclencheur à fond.

- ▶ Le miroir se relève.

3 Enfoncez à nouveau le déclencheur à fond.

- ▶ La photo est prise et le miroir se rabaisse.

- Sous un éclairage très violent, par exemple au bord de la mer ou sur une piste de ski par beau temps, prenez la photo dès que le miroir s'est verrouillé.
- Ne dirigez pas l'appareil photo vers une source lumineuse intense, comme le soleil lors d'une journée ensoleillée ou une source de lumière artificielle intense. Cela risque d'endommager le capteur d'image ou les composants internes de l'appareil photo.
- Si vous utilisez ensemble le retardateur et la pose longue avec le verrouillage du miroir, maintenez le déclencheur enfoncé à fond (durée du retardateur + durée de la pose longue). Si vous relâchez le déclencheur pendant le compte à rebours du retardateur, vous entendrez un bruit semblable au déclenchement, mais aucune photo ne sera prise.
- Pendant le verrouillage du miroir, les réglages des fonctions de prise de vue et les opérations du menu, etc. sont désactivés.

- Même si le mode d'acquisition est réglé sur la prise de vue en continu, une seule photo peut être prise.
- Vous pouvez également utiliser le retardateur avec le verrouillage du miroir.
- Si 30 secondes s'écoulent après le verrouillage du miroir, il se rabaisse automatiquement. Si vous enfoncez à nouveau le déclencheur à fond, le miroir se verrouille une nouvelle fois.
- Pour le verrouillage du miroir, il est recommandé d'utiliser la télécommande RS-60E3 (vendue séparément) (p. 184).
- Vous pouvez également utiliser la télécommande (vendue séparément, p. 184). Il est recommandé de régler la télécommande avec un retard de 2 secondes.

Utilisation du volet d'oculaire

Lorsque vous utilisez le retardateur, la pose longue ou une télécommande et ne regardez pas dans le viseur, un rayon de lumière parasite pénétrant le viseur peut rendre l'image plus sombre. Pour éviter ce genre de problème, utilisez le volet d'oculaire (p. 27) fixé sur la sangle de poignet de l'appareil photo.

Il n'est pas nécessaire de fixer le volet d'oculaire pendant la prise de vue avec Visée par l'écran et l'enregistrement vidéo.

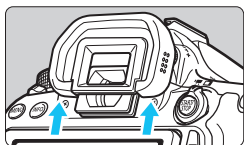

1 Retirez l'ocillon.

- Poussez la partie inférieure de l'ocillon pour le retirer.

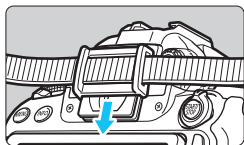

2 Fixez le volet d'oculaire.

- Faites glisser le volet d'oculaire vers le bas dans la rainure pour le fixer.
- Une fois la prise de vue terminée, enlevez le volet d'oculaire et fixez l'ocillon.

Utilisation de la télécommande

Vous pouvez connecter la télécommande RS-60E3 (vendue séparément) à l'appareil photo et photographier (p. 416). Pour des instructions détaillées, consultez le mode d'emploi de la télécommande.

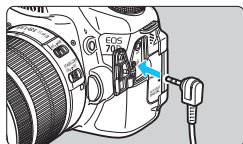

- 1 Ouvrez le cache-connecteurs.**
- 2 Branchez la fiche sur le récepteur de télécommande.**

Prise de vue avec télécommande



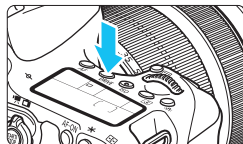

Grâce à la Télécommande RC-6 (vendue séparément), vous pouvez prendre des photos jusqu'à environ 5 mètres/16,4 pieds de distance devant l'appareil. Vous pouvez photographier sur-le-champ ou avec un retard de 2 secondes. Vous pouvez également utiliser la télécommande RC-1 ou RC-5.

- 1 Effectuez la mise au point.**
- 2 Positionnez le sélecteur de mode de mise au point de l'objectif sur <MF>.**
 - Vous pouvez également prendre des photos avec <AF>.
- 3 Appuyez sur la touche <DRIVE>.**
()





4 Sélectionnez le retardateur.

- Tout en regardant sur le panneau LCD, tournez la molette <  > pour sélectionner <  > ou <  >.

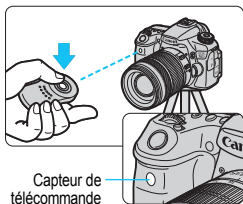

5 Appuyez sur le bouton de transmission de la télécommande.

- Dirigez la télécommande vers le capteur de télécommande sur l'appareil photo et appuyez sur le bouton de transmission.
- ▶ Le voyant du retardateur s'allume et la photo est prise.



- Un éclairage fluorescent ou LED peut entraîner le dysfonctionnement de l'appareil photo en déclenchant par erreur l'obturateur. Essayez de tenir l'appareil photo à l'écart de telles sources lumineuses.
- Si vous dirigez la télécommande d'un téléviseur vers l'appareil photo pour le commander, cela peut entraîner un dysfonctionnement de l'appareil photo en déclenchant par erreur l'obturateur.



La prise de vue par télécommande est également possible avec les appareils comme un flash Speedlite de la série EX pourvu d'une fonction de déclenchement à distance.



6

Photographie au flash

Ce chapitre explique comment utiliser le flash intégré et les flashes Speedlite externes (série EX, vendus séparément), comment configurer les réglages de flash avec le menu et comment utiliser le flash intégré pour la prise de vue avec flash sans fil.



Il est impossible d'utiliser le flash avec l'enregistrement vidéo. (Il ne se déclenche pas.)

⚡ Utilisation du flash intégré

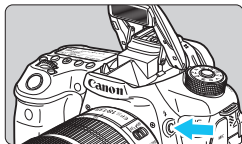

Dans les modes de la zone de création, il vous suffit d'appuyer sur la touche <⚡> pour soulever le flash intégré pour la photographie avec flash. Pour rentrer le flash intégré, repoussez-le manuellement.

Dans les modes de la zone élémentaire (sauf <Mv> <M> <Mv> <Mv>), le flash intégré se soulève et se déclenche automatiquement dans des conditions de faible éclairage et de contre-jour. Dans les modes <Av> <CA> <P> <Tv> <Av>, vous avez l'option de déclencher le flash ou pas.

Le tableau ci-dessous indique les réglages de vitesse d'obturation et d'ouverture qui seront utilisés avec le flash.

Mode de prise de vue	Vitesse d'obturation	Ouverture
[Av] [CA] [P] [Tv] [Av] [M]	Réglée automatiquement	Réglée automatiquement
P	Réglée automatiquement (1/250e à 1/60e de seconde.)	Réglée automatiquement
Tv	Réglée manuellement (1/250e à 30 secondes.)	Réglée automatiquement
Av	Réglée automatiquement (1/250e à 30 secondes.)	Réglée manuellement
M	Réglée manuellement (1/250e à 30 secondes.)	Réglée manuellement
B	L'exposition continue pendant que vous maintenez enfoncé le déclencheur.	Réglée manuellement



Photographie avec flash dans le mode <Av>

Pour obtenir une exposition avec flash correcte, la puissance du flash est réglée automatiquement (exposition au flash automatique) pour correspondre à l'ouverture définie manuellement. La vitesse d'obturation se réglera automatiquement entre 1/250e de seconde et 30 secondes pour convenir à la luminosité de la scène.

Dans de faibles conditions d'éclairage, le sujet principal est exposé avec le flash automatique et l'arrière-plan est exposé avec une vitesse d'obturation lente réglée automatiquement. Le sujet et l'arrière-plan apparaissent correctement exposés (synchronisation automatique du flash à vitesse lente). Si vous tenez l'appareil photo en main, maintenez-le immobile pour empêcher le flou de bougé. L'utilisation d'un trépied est recommandée.

Pour empêcher une vitesse d'obturation lente, sous [M2 : Contrôle du flash], réglez [Vitesse synchro en mode Av] sur [1/250-1/60 sec. auto] ou [1/250 sec. (fixe)] (p. 196).

Portée efficace du flash intégré

[Approx. en mètres/pieds]

Sensibilité ISO	EF-S 18-55 mm f/3,5-5,6 IS STM EF-S 18-135 mm f/3,5-5,6 IS STM EF-S 18-200 mm f/3,5-5,6 IS	
	Grand-angle : f/3,5	Téléobjectif : f/5,6
100	1-3,4/3,3-11,2	1-2,1/3,3-7,0
200	1-4,8/3,3-15,9	1-3,0/3,3-9,9
400	1-6,9/3,3-22,5	1-4,3/3,3-14,1
800	1,2-9,7/4,0-31,8	1-6,1/3,3-19,9
1600	1,7-13,7/5,6-45,0	1,1-8,6/3,5-28,1
3200	2,4-19,4/8,0-63,6	1,5-12,1/5,0-39,8
6400	3,4-27,4/11,2-90,0	2,1-17,1/7,0-56,2
12800	4,8-38,8/15,9-127,3	3,0-24,2/9,9-79,5
H (25600)	6,9-54,9/22,5-180,0	4,3-34,3/14,1-112,5



- Lorsque vous utilisez le flash intégré, retirez le pare-soleil et éloignez-vous d'au moins 1 mètre/3,3 pieds du sujet.
- Si un pare-soleil est fixé sur l'objectif ou que vous êtes trop près du sujet, le bas de l'image peut s'assombrir, car le flash est obstrué.



Si vous utilisez un super-téléobjectif ou un objectif à grande ouverture et que le bas de la photo est sombre, il est recommandé d'utiliser un flash Speedlite externe (vendu séparément, p. 193).

MENU Atténuation des yeux rouges

L'utilisation de la lampe d'atténuation des yeux rouges avant la photographie avec flash peut réduire le phénomène des yeux rouges. La fonction d'atténuation des yeux rouges est effective dans tous les modes de prise de vue sauf <[📷]>, <[📷]>, <[📷]> et <[📷]>.

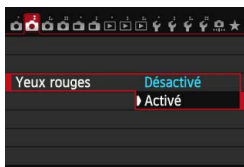

1 Sélectionnez [Yeux rouges].

- Dans l'onglet [📷], sélectionnez [Yeux rouges], puis appuyez sur <[SET]>.

2 Sélectionnez [Activé].

- Sélectionnez [Activé], puis appuyez sur <[SET]>.
- Pour les prises de vue avec flash, lorsque vous enfoncez le déclencheur à mi-course, la lampe d'atténuation des yeux rouges s'allume.

📷 La fonction d'atténuation des yeux rouges est plus efficace si le sujet regarde la lampe d'atténuation des yeux rouges, si la pièce est bien éclairée ou si vous êtes proche du sujet.

- Lorsque vous enfoncez le déclencheur à mi-course, l'affichage en bas du viseur rétrécit et disparaît. Pour des résultats optimaux, prenez la photo une fois que l'affichage a disparu.



- L'efficacité de la fonction d'atténuation des yeux rouges varie selon les sujets.

⚡ Correction d'exposition au flash ☆

Réglez la correction d'exposition au flash si l'exposition au flash du sujet n'est pas celle que vous attendiez. La correction d'exposition au flash peut être réglée jusqu'à ± 3 valeurs, par paliers d'1/3 de valeur.

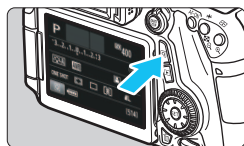

1 Appuyez sur la touche <[Q]>. (📷)

- ▶ L'écran de contrôle rapide apparaît.

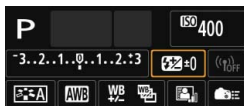

2 Sélectionnez [Flash*].

- Appuyez sur les touches <▲▼> <◀▶> pour sélectionner [Flash*], puis sur <SET>.
- ▶ L'écran de réglage de la correction d'exposition au flash apparaît.

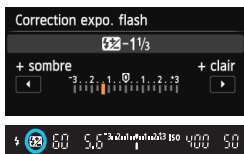

3 Réglez la valeur de correction d'exposition.

- Pour rendre l'exposition au flash plus claire, tournez la molette <☉> ou <☽> vers la droite (surexposition). Pour la rendre plus sombre, tournez la molette <☉> ou <☽> vers la gauche (sous-exposition).
- ▶ Lorsque vous enfoncez le déclencheur à mi-course, l'icône <Flash*> apparaît dans le viseur.
- Après avoir pris la photo, suivez les étapes 1 à 3 et réglez la valeur de correction d'exposition au flash sur 0.



- Si [Auto Lighting Optimizer/Correction auto de luminosité] (p. 140) est placé sur un réglage autre que [Désactivée], il est possible que l'image paraisse claire même si une correction d'exposition au flash plus sombre est réglée.
- Si la correction d'exposition au flash est réglée avec un flash Speedlite externe (vendu séparément, p. 193), vous ne pouvez pas régler la correction d'exposition avec l'appareil photo (réglages de fonction Contrôle rapide ou Flash externe). Si elle est réglée à la fois sur l'appareil photo et le flash Speedlite, les réglages du Speedlite ont



- La valeur de correction d'exposition demeure valable même après avoir positionné le commutateur d'alimentation sur <OFF>.
- Vous pouvez également régler la correction d'exposition au flash avec le réglage [Réglages flash intégré] de [Contrôle du flash] (p. 195).
- Vous pouvez également utiliser l'appareil photo pour régler la correction d'exposition au flash du flash Speedlite externe de la même façon que sur le flash intégré.

✳ Mémorisation d'exposition au flash ☆

La mémorisation d'exposition au flash (FE) obtient et mémorise l'exposition au flash adéquate pour la portion désirée du sujet dans le cadre.

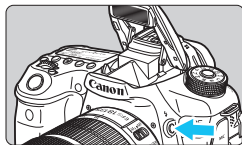

1 Appuyez sur la touche <⚡>.

- ▶ Le flash intégré sortira.
- Enfoncez le déclencheur à mi-course et vérifiez dans le viseur que l'icône <⚡> est allumée.



2 Effectuez la mise au point.

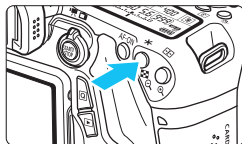

3 Appuyez sur la touche <✳>. (⊙16)

- Dirigez le centre du viseur sur le sujet pour lequel vous voulez mémoriser l'exposition au flash, puis appuyez sur la touche <✳>.
- ▶ Le flash émet un pré-flash et la puissance nécessaire du flash est calculée et conservée en mémoire.
- ▶ Dans le viseur, « FEL » s'affiche un instant et <⚡*> s'allume.
- Chaque fois que vous appuyez sur la touche <✳>, un pré-flash est déclenché, puis la puissance nécessaire du flash est calculée et conservée en mémoire.



4 Prenez la photo.

- Cadrez la vue et enfoncez le déclencheur à fond.
- ▶ Le flash est émis lorsque la photo est prise.



- ⚠ Si le sujet est trop éloigné et se trouve au-delà de la portée efficace du flash, l'icône <⚡> clignote. Rapprochez-vous du sujet et répétez les étapes 2 à 4.
- La mémorisation d'exposition au flash n'est pas possible avec la prise de vue avec Visée par l'écran.

⚡ Utilisation d'un flash Speedlite externe

Flashes Speedlite de la série EX dédiés EOS

La photographie au flash avec les flashes Speedlite de la série EX (vendus séparément) est aussi facile qu'avec le flash intégré.

Pour de plus amples détails, reportez-vous au mode d'emploi du flash Speedlite de la série EX. Cet appareil est un appareil photo de type A pouvant utiliser toutes les fonctions des flashes Speedlite de la série EX.

Voir pages 195 à 202 pour régler les fonctions du flash et les fonctions personnalisées du flash avec le menu de l'appareil.



Flashes Speedlite à fixation sur griffe porte-accessoires



Flashes Macro Lite

- **Correction d'exposition au flash**

Régalez-la avec l'écran de contrôle rapide (p. 50) ou [**Réglage fonct. flash externe**] sous [**2 : Contrôle du flash**] (p. 199). Avec l'écran de contrôle rapide, vous pouvez régler la correction d'exposition au flash de la même manière que pour le flash intégré. Voir page 190.

- **Mémorisation d'exposition au flash**

Régalez cette option de la même manière que pour le flash intégré. Voir les étapes 2 à 4 à la page précédente.



Si vous rencontrez des difficultés pour faire la mise au point avec l'autofocus, le flash Speedlite externe dédié EOS émettra automatiquement le faisceau d'assistance autofocus si nécessaire.

Flashes Speedlite Canon autres que ceux de la série EX

- Avec un flash Speedlite de la série EZ/E/EG/ML/TL réglé sur le mode flash automatique A-TTL ou TTL, le flash ne peut être émis qu'à pleine puissance.

Réglez le mode de prise de vue de l'appareil photo sur <M> (exposition manuelle) ou <Av> (priorité à l'ouverture) et réglez l'ouverture avant la prise de vue.

- Lorsque vous utilisez un flash Speedlite offrant un mode de flash manuel, prenez la photo dans ce mode.

Utilisation de flashes autres que Canon

Vitesse de synchronisation

L'appareil peut être synchrone avec des flashes compacts autres que Canon à des vitesses de 1/250e de seconde et plus lentes. Avec de grands flashes de studio, étant donné que la durée du flash est plus longue que celle de flashes compacts et dépend du modèle, pensez à tester la synchronisation du flash avant de photographier à une vitesse de synchronisation réglée entre 1/60e de seconde et 1/30e de seconde environ.

Précautions à prendre lors de la prise de vue avec Visée par l'écran

Si vous utilisez un flash autre que Canon pour la prise de vue avec Visée par l'écran, réglez [ 2 : Pdv VÉ silen.] sur [Désactivé] (p. 231). Le flash ne se déclenche pas si cette option est placée sur [Mode 1] ou [Mode 2].



- Si l'appareil est utilisé avec un flash ou un accessoire de flash dédié d'une autre marque, l'appareil risque de ne pas fonctionner correctement.
- Ne fixez pas un flash à haute tension sur la griffe porte flash de l'appareil. Il pourrait ne pas se déclencher.

MENU Réglage du flash ☆

Avec le flash intégré ou un flash Speedlite de la série EX compatible avec les réglages de fonction du flash, vous pouvez utiliser l'écran de menu de l'appareil photo pour régler les fonctions du flash et les fonctions personnalisées du flash Speedlite externe. **Si vous utilisez un flash Speedlite externe, fixez-le sur l'appareil photo et allumez-le avant de régler les fonctions du flash.**

Pour en savoir plus sur les fonctions de flash du flash Speedlite externe, reportez-vous au mode d'emploi l'accompagnant.

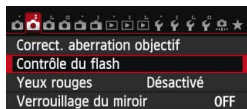

1 Sélectionnez [Contrôle du flash].

- Dans l'onglet [2], sélectionnez [Contrôle du flash], puis appuyez sur <SET>.
- ▶ L'écran Contrôle du flash apparaît.

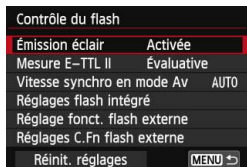

2 Sélectionnez l'option désirée.

- Sélectionnez l'option à régler, puis appuyez sur <SET>.

Émission éclair

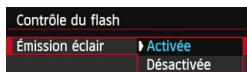

Pour activer la photographie avec flash, sélectionnez [Activée]. Pour activer uniquement le faisceau d'assistance autofocus, sélectionnez [Désactivée].

Mesure au flash E-TTL II



Pour des expositions au flash normales, placez cette option sur [Évaluative]. Si [Moyenne] est sélectionné, l'exposition au flash est calculée selon une moyenne pour l'ensemble de la scène mesurée. La correction d'exposition au flash peut s'avérer nécessaire. Ce réglage est destiné aux utilisateurs avancés.

Vitesse de synchronisation du flash en mode Av



Vous pouvez régler la vitesse de synchronisation du flash pour la photographie au flash dans le mode d'exposition automatique avec priorité à l'ouverture (**Av**).

- **AUTO : Auto**

La vitesse de synchronisation du flash se réglera automatiquement entre 1/250e et 30 secondes pour convenir à la luminosité de la scène. La synchronisation à grande vitesse est également disponible.

- ^{1/250}/_{-1/60}A : **1/250-1/60 sec. auto**

Empêche le réglage d'une vitesse de synchronisation lente dans des conditions de faible éclairage. Ce réglage est utile pour éviter le flou du sujet et le flou de bougé. Néanmoins, même si l'exposition du sujet avec le flash sera correcte, l'arrière-plan peut paraître sombre.

- 1/250 : **1/250 sec. (fixe)**

La vitesse de synchronisation du flash est fixée à 1/250e de seconde. Ceci évite plus efficacement le flou de sujet et le flou de bougé qu'avec [**1/250-1/60sec. auto**]. Cependant, sous un faible éclairage, l'arrière-plan du sujet paraîtra plus sombre qu'avec [**1/250-1/60sec. auto**].

ⓘ Si [**1/250-1/60sec. auto**] ou [**1/250sec. (fixe)**] est réglé, la synchronisation à grande vitesse n'est pas possible en mode < **Av** > avec le flash Speedlite externe.

Réglages du flash intégré

● Mode de flash

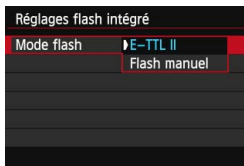

En règle générale, placez cette option sur **[E-TTL II]**. Ceci permet la prise de vue avec exposition automatique avec le flash intégré.

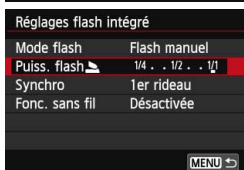

Pour régler manuellement le niveau de puissance du flash, sélectionnez **[Flash manuel]**.

Sélectionnez **[Puiss. flash]**, puis réglez le niveau de puissance du flash entre 1/1 et 1/128 (par paliers d'un tiers de valeur) avant la prise de vue.

● Mode de synchronisation



En règle générale, placez cette option sur **[1er rideau]** de sorte que le flash se déclenche juste après le début de l'exposition.

Si **[2e rideau]** est sélectionné, le flash se déclenchera juste avant que l'obturateur se ferme. En association à une vitesse d'obturation lente, cette fonction vous permet de créer une traînée de lumière, comme celle des phares de voiture la nuit. Avec la synchronisation sur le deuxième rideau, deux flashes sont déclenchés : une fois lorsque vous enfoncez le déclencheur à fond et une autre fois juste avant la fin de l'exposition.

 Lorsque vous utilisez la synchronisation sur le deuxième rideau, réglez la vitesse d'obturation sur 1/25e de seconde ou inférieure. Si la vitesse d'obturation est 1/30e de seconde ou plus rapide, la synchronisation sur le premier rideau est automatiquement utilisée même si **[2e rideau]** est réglé.

● Correction d'exposition au flash



Il est possible d'utiliser le même réglage qu'à l'étape 3 de la section « Correction d'exposition au flash » de la page 190.

● Fonctions sans fil

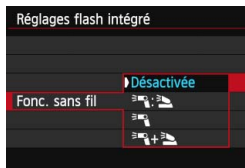

Avec la photographie avec flash sans fil (via la transmission optique), vous pouvez utiliser le flash intégré pour commander un flash Speedlite externe. Pour en savoir plus, voir « Utilisation du flash sans fil » à la page 203.

Réglages des fonctions du flash externe

L'affichage de l'écran et les options de réglage peuvent différer selon le flash Speedlite externe, le mode de flash actuel, les réglages des fonctions personnalisées du flash Speedlite, etc. Pour en savoir plus sur les fonctions de flash de votre Speedlite, reportez-vous au mode d'emploi l'accompagnant.

Exemple d'affichage

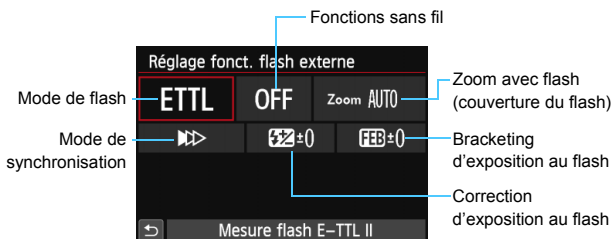

● Mode de flash

Vous pouvez sélectionner le mode de flash convenant à vos besoins.

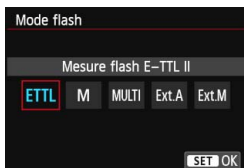

[Mesure flash E-TTL II] est le mode standard des flashes Speedlite de la série EX pour la prise de vue automatique avec flash.

Le mode [Flash manuel] vous permet de régler vous-même le [Niveau de puissance flash] du flash Speedlite. Pour les autres modes de flash, consultez le mode d'emploi d'un flash Speedlite compatible avec les fonctions.

● Fonctions sans fil

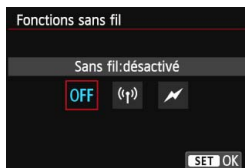

La prise de vue avec flash (multiple) sans fil est possible avec la transmission radio ou optique. Pour en savoir plus sur le flash sans fil, consultez le mode d'emploi d'un flash Speedlite compatible avec la prise de vue avec flash sans fil.

● Zoom avec flash (couverture du flash)

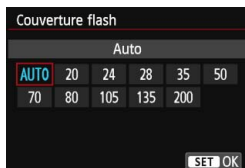

Avec les flashes Speedlite pourvus d'une tête de flash zoom, vous pouvez régler la couverture du flash. En règle générale, réglez cette option sur **[AUTO]** pour que l'appareil photo règle automatiquement la couverture du flash en fonction de la focale de l'objectif.

● Mode de synchronisation

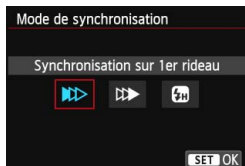

En règle générale, placez cette option sur **[Synchronisation sur 1er rideau]** de sorte que le flash se déclenche juste après le début de l'exposition.

Si **[Synchronisation sur 2e rideau]** est sélectionné, le flash se déclenche juste avant que l'obturateur se ferme. En association à une vitesse d'obturation lente, cette fonction vous permet de créer une traînée de lumière, comme celle des phares de voiture la nuit. Avec la synchronisation sur le deuxième rideau, deux flashes sont déclenchés : une fois lorsque vous enfoncez le déclencheur à fond et une autre fois juste avant la fin de l'exposition.

Si **[Synchronisation haute vitesse]** est réglé, le flash peut être utilisé avec toutes les vitesses d'obturation. Cela s'avère particulièrement pratique pour les portraits avec flash d'appoint lorsque vous souhaitez donner la priorité au réglage d'ouverture.

● Correction d'exposition au flash

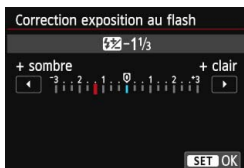

Il est possible d'utiliser le même réglage qu'à l'étape 3 de la section « Correction d'exposition au flash » de la page 190. Pour en savoir plus, reportez-vous au mode d'emploi du flash Speedlite.

● Bracketing d'exposition au flash



Trois photos sont prises alors que la puissance du flash est automatiquement modifiée.

Pour en savoir plus, consultez le mode d'emploi d'un flash Speedlite compatible avec le bracketing d'exposition au flash.



Lorsque vous utilisez la synchronisation sur le deuxième rideau, réglez la vitesse d'obturation sur 1/25e de seconde ou inférieure. Si la vitesse d'obturation est 1/30e de seconde ou plus rapide, la synchronisation sur le premier rideau est automatiquement appliquée même si **[Synchronisation sur 2e rideau]** est réglé.



- Avec un flash Speedlite de la série EX non compatible avec les réglages de fonction du flash, vous ne pouvez régler que les options suivantes : **[Émission éclair]**, **[Mesure E-TTL II]** et **[Correction exposition au flash]** sous **[Réglage fonct. flash externe]**. (**[Mode de synchronisation]** peut également être réglé avec certains flashes Speedlite de la série EX.)
- Si la correction d'exposition au flash est réglée avec un flash Speedlite externe, vous ne pouvez pas régler la correction d'exposition au flash avec l'appareil photo (réglages de fonction Contrôle rapide ou Flash externe). Si elle est réglée à la fois sur l'appareil photo et le flash Speedlite externe, les réglages du Speedlite ont priorité sur ceux de l'appareil photo.

Réglages des fonctions personnalisées du flash Speedlite externe

Pour en savoir plus sur les fonctions personnalisées du flash Speedlite externe, reportez-vous au mode d'emploi l'accompagnant.

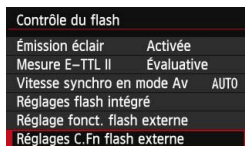

1 Sélectionnez [Réglages C.Fn flash externe].

- Sélectionnez [Réglages C.Fn flash externe], puis appuyez sur <SET>.

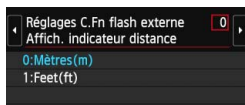

2 Réglez la fonction de votre choix.

- Appuyez sur la touche <◀▶> pour sélectionner le nombre, puis sur <SET>.
- Sélectionnez le réglage, puis appuyez sur <SET>.

Réinitialiser réglages

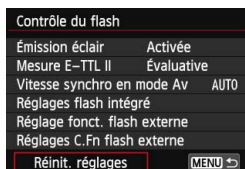

1 Sélectionnez [Réinit. réglages].

- Sélectionnez [Réinit. réglages], puis appuyez sur <SET>.

2 Sélectionnez les réglages à réinitialiser.

- Sélectionnez [Réinit. rég. flash intégré], [Réinit. rég. flash externe] ou [Réinit C.Fn flash externe], puis appuyez sur <SET>.
- Lorsque vous sélectionnez [OK], les réglages respectifs du flash ou tous les réglages des fonctions personnalisées sont réinitialisés.

⚠ Avec un flash Speedlite de la série EX, si la fonction personnalisée [Mode mesure flash] est réglée sur [TTL] (flash automatique), le flash Speedlite se déclenche toujours à pleine puissance.

📄 Les fonctions personnelles du flash Speedlite (P.Fn) ne peuvent pas être réglées ou annulées avec l'écran [Contrôle du flash] de l'appareil photo. Réglez-les avec le flash Speedlite.

Utilisation du flash sans fil ☆

Le flash intégré de l'appareil photo peut fonctionner comme flash maître avec les flashes Speedlite Canon dotés de la fonction flash asservi sans fil via une transmission optique et déclencher sans fil le ou les flashes Speedlite. Veuillez à lire la section sur la photographie avec flash sans fil (transmission optique) dans le mode d'emploi du flash Speedlite.

Réglages et position du flash asservi

Consultez le mode d'emploi de votre flash Speedlite (flash asservi) et réglez-le comme suit. Les réglages autres que ceux présentés ci-dessous pour la commande du flash asservi peuvent tous être effectués sur l'appareil photo. Vous pouvez utiliser et commander ensemble différents types de flash asservi Speedlite de Canon.

- (1) Réglez le flash Speedlite externe comme flash asservi.
- (2) Réglez le canal de transmission du flash Speedlite externe sur le même canal que celui réglé sur l'appareil photo.*¹
- (3) Pour régler la valeur de ratio du flash, définissez le groupe de flashes du flash asservi.
- (4) Positionnez l'appareil photo, ainsi que le ou les flashes asservis dans la plage indiquée ci-dessous.
- (5) Placez le capteur sans fil du flash asservi en face de l'appareil photo.*²

Exemple de configuration pour flash sans fil

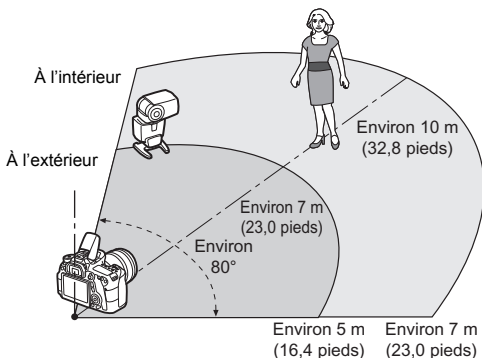

*1 : Si le flash Speedlite ne dispose pas d'une fonction de réglage du canal de transmission, l'appareil photo peut fonctionner avec n'importe quel canal.

*2 : Dans de petites pièces, le flash asservi peut fonctionner même si son capteur sans fil n'est pas face à l'appareil photo. Les signaux sans fil de l'appareil photo peuvent se réfléchir sur les murs et être captés par le flash asservi. Si vous utilisez un flash Speedlite de la série EX pourvu d'une tête de flash fixe et d'un capteur sans fil, prenez des photos pour vous assurer qu'il peut se déclencher.

● **Annulation de l'extinction automatique du flash asservi**

Pour annuler l'extinction automatique du flash asservi, appuyez sur la touche <✳> de l'appareil photo. Si vous utilisez le déclenchement manuel du flash, appuyez sur le bouton de flash test du flash asservi pour annuler l'extinction automatique.

 La fonction de flash maître de l'appareil photo ne peut pas être utilisée pour la prise de vue avec flash sans fil avec transmission radio.

Configurations de la prise de vue avec flash sans fil

Le tableau ci-dessous indique les configurations possibles pour la prise de vue avec flash sans fil. Choisissez une configuration adaptée au sujet, aux conditions de prise de vue et au nombre de flashes Speedlite externes que vous utilisez.

	Flash Speedlite externe		Flash intégré	Page	Réglage	
	Nombre	Taux de flash A:B			Fonctions sans fil	Groupe de flashes
Entièrement automatique (flash automatique E-TTL II)	Un seul	-	-	p. 206		Tout
	Un seul	-	Utilisé	p. 208	:	-
	Plusieurs	-	-	p. 209		Tout
	Plusieurs	Réglé	-	p. 210		(A:B)
	Plusieurs	-	Utilisé	p. 211	+	Tout et
	Plusieurs	Réglé	Utilisé		+	(A:B)
	• Correction d'exposition au flash			p. 212		
	• Mémorisation d'exposition au flash					
Flash manuel	Un seul/ Plusieurs	-	-	p. 213		Tout
	Plusieurs	Réglé	-			(A:B)
	Un seul/ Plusieurs	-	Utilisé		+	Tout et
	Plusieurs	Réglé	Utilisé		+	(A:B)

Même si vous désactivez le déclenchement du flash intégré, il sera néanmoins émis pour contrôler le flash asservi. Il se peut donc que le flash émis pour commander le flash asservi apparaisse sur l'image selon les conditions de prise de vue.

Prise de vue entièrement automatique avec un flash Speedlite externe

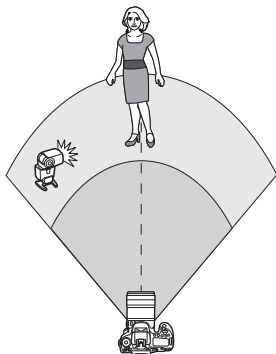

Ce schéma présente la configuration la plus simple pour la prise de vue avec flash sans fil entièrement automatique avec un seul flash Speedlite externe.

Les étapes 1 à 4 et 6 s'appliquent à toutes les prises de vue avec flash sans fil. Par conséquent, ces étapes sont omises dans les autres configurations pour flash sans fil expliquées dans les pages ci-après.

Sur les écrans de menu, les icônes et représentent le flash Speedlite externe et les icônes et représentent le flash intégré.

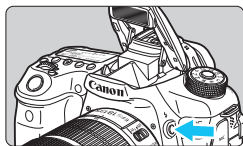

1 Appuyez sur la touche pour faire sortir le flash intégré.

- Pensez à faire sortir le flash intégré avant d'utiliser la prise de vue avec flash sans fil.

2 Sélectionnez [Contrôle du flash].

- Dans l'onglet [\2], sélectionnez [Contrôle du flash].

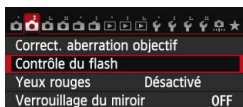

3 Sélectionnez [Réglages flash intégré].

- Sélectionnez [Réglages flash intégré].

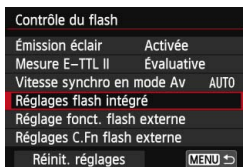

Réglages flash intégré	
Mode flash	E-TTL II
Synchro	1er rideau
Corr. exp.	-3..2..1..0..1..2*3

4 Réglez [Mode flash : E-TTL II].

- Réglez [**Mode flash**] sur [E-TTL II].

Réglages flash intégré	
Mode flash	E-TTL II
Synchro	1er rideau
Fonc. sans fil	☞
Canal	1
Groupe flashes	Tout
Corr. exp.	-3..2..1..0..1..2*3

5 Réglez [Fonc. sans fil : ☞].

- Réglez [**Fonc. sans fil**] sur [☞].

Réglages flash intégré	
Mode flash	E-TTL II
Synchro	1er rideau
Fonc. sans fil	☞
Canal	1
Groupe flashes	Tout
Corr. exp.	-3..2..1..0..1..2*3

6 Réglez [Canal].

- Réglez le canal (1 à 4) sur celui du flash asservi.

Réglages flash intégré	
Mode flash	E-TTL II
Synchro	1er rideau
Fonc. sans fil	☞
Canal	1
Groupe flashes	Tout
Corr. exp.	-3..2..1..0..1..2*3

7 Réglez [Groupe flashes : ☞ Tout].

- Réglez [**Groupe flashes**] sur [☞ Tout].

8 Prenez la photo.

- Réglez l'appareil photo et prenez la photo de la même façon que pour une prise de vue avec flash normale.
- Pour arrêter la prise de vue avec flash sans fil, réglez [**Fonc. sans fil**] sur [**Désactivée**].



- Il est recommandé de régler [**Mesure E-TTL II**] sur [Évaluative].
- Il n'est pas possible d'émettre un flash de test avec le flash asservi.

Prise de vue entièrement automatique avec un flash Speedlite externe et le flash intégré

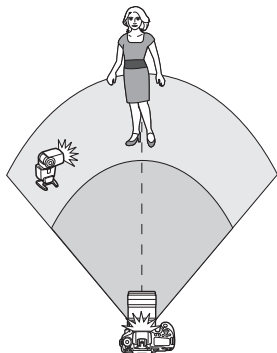

Il s'agit de la prise de vue avec flash sans fil entièrement automatique avec un flash Speedlite externe et le flash intégré.

Vous pouvez modifier la valeur de ratio du flash entre le flash Speedlite externe et le flash intégré pour ajuster l'apparence des ombres sur le sujet.



1 Réglez [Fonc. sans fil] sur .

- À l'étape 5 de la page 207, réglez [Fonc. sans fil] sur .



2 Réglez la valeur de ratio du flash souhaité et prenez la photo.

- Sélectionnez et réglez la valeur de ratio du flash entre 8:1 et 1:1. Il n'est pas possible de régler une valeur de ratio du flash à la droite de 1:1.



- Si la puissance du flash intégré est insuffisante, sélectionnez une sensibilité ISO supérieure (p. 120).
- La valeur de ratio du flash de 8:1 à 1:1 est équivalente à des valeurs de diaphragme de 3:1 à 1:1 (paliers d'une demie valeur).

Prise de vue entièrement automatique avec plusieurs flashes Speedlite externes

Plusieurs flashes Speedlite asservis peuvent être utilisés comme un seul flash ou séparés en groupes asservis avec une valeur de ratio du flash réglable. Les réglages de base sont présentés ci-dessous. Modifiez le réglage **[Groupe flashes]** pour photographier en utilisant différentes configurations pour flash sans fil avec plusieurs flashes Speedlite.

Réglages flash intégré	
Mode flash	E-TTL II
Synchro	1er rideau
Fonc. sans fil	☑
Canal	1
Groupe flashes	☑Tout
Corr. exp.	-3..2..1..0..1..2..3

Réglages de base :

Mode flash : E-TTL II

Fonc. sans fil : ☑

Canal : (Le même que sur les flashes asservis)

● [☑Tout] Utilisation de plusieurs flashes Speedlite asservis comme un seul flash

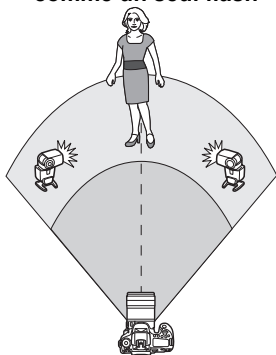

Ceci est pratique si vous avez besoin d'une puissance de flash élevée. Tous les flashes asservis se déclencheront à la même puissance et seront commandés en vue d'obtenir une exposition standard.

Peu importe dans quel groupe de flashes (A, B ou C) se trouvent les flashes asservis, ils se déclencheront comme un seul groupe.

Réglages flash intégré	
Mode flash	E-TTL II
Synchro	1er rideau
Fonc. sans fil	☑
Canal	1
Groupe flashes	☑Tout
Corr. exp.	-3..2..1..0..1..2..3

1 Réglez [Groupe flashes : ☑Tout].

2 Prenez la photo.

● **[ (A:B)] Plusieurs flashes asservis en plusieurs groupes**

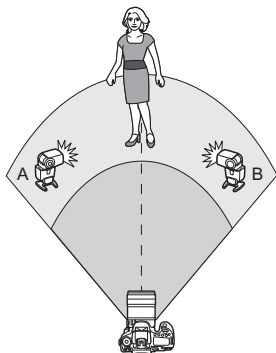

Séparez les flashes asservis en deux groupes A et B, puis modifiez la valeur de ratio du flash afin d'obtenir l'effet d'éclairage souhaité.

Reportez-vous au mode d'emploi du flash Speedlite et réglez un flash asservi pour le groupe de flashes A et l'autre flash pour le groupe de flashes B. Ensuite, installez les flashes Speedlite comme illustré.





1 Réglez [**Groupe flashes**] sur [** (A:B)**].



2 Réglez la valeur de ratio du flash souhaité et prenez la photo.

- Sélectionnez [**A:B ratio flash**] et réglez la valeur de ratio du flash.

! Si [**Groupe flashes**] est réglé sur [** (A:B)**], les flashes Speedlite réglés sur le groupe de flashes C ne seront pas déclenchés.

 La valeur de ratio du flash de 8:1 à 1:1 à 1:8 est équivalente à des valeurs de diaphragme de 3:1 à 1:1 à 1:3 (paliers d'une demie valeur).

Prise de vue entièrement automatique avec le flash intégré et plusieurs flashes Speedlite externes

Il est également possible d'ajouter le flash intégré à la prise de vue avec flash sans fil expliquée aux pages 209-210.

Les réglages de base sont présentés ci-dessous. Modifiez le réglage [Groupe flashes] pour photographier en utilisant différentes configurations pour flash sans fil avec plusieurs flashes Speedlite complétés par le flash intégré.



1 Réglages de base :

Mode flash : E-TTL II

Fonc. sans fil : [Icon] + [Icon]

Canal : (Le même que sur les flashes asservis)

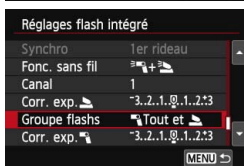

2 Réglez [Groupe flashes].

- Sélectionnez [[Icon] Tout et [Icon]] ou [[Icon] (A:B) [Icon]].
- Avec [[Icon] (A:B) [Icon]], réglez le ratio de flash A:B et photographiez.

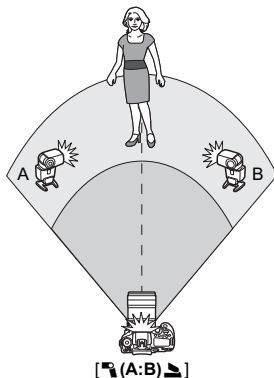
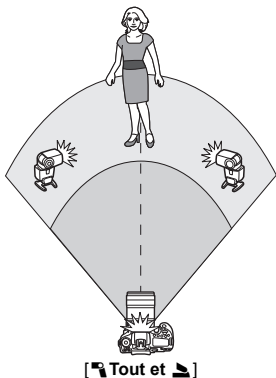

Prise de vue avec flash sans fil créative

● Correction d'exposition au flash

Lorsque **[Mode flash]** est placé sur **[E-TTL II]**, la correction d'exposition au flash peut être réglée. Les paramètres de correction d'exposition au flash réglables (voir ci-dessous) varient selon les options **[Fonc. sans fil]** et **[Groupe flashes]**.



Correction d'exposition au flash

- La correction d'exposition au flash est appliquée au flash intégré et à tous les flashes Speedlite externes.

Corr. exp.

- La correction d'exposition au flash est appliquée au flash intégré.

Corr. exp.

- La correction d'exposition au flash est appliquée à tous les flashes Speedlite externes.

● Mémorisation d'exposition au flash



Si **[Mode flash]** est réglé sur **[E-TTL II]**, vous pouvez appuyer sur la touche **< * >** pour exécuter la mémorisation d'exposition au flash (p. 192).

Réglage manuel de la puissance de flash pour la prise de vue avec flash sans fil





Avec [Mode flash] réglé sur [Flash manuel], l'exposition au flash peut être réglée manuellement. Les paramètres de puissance de flash réglables ([Puiss. flash , [Puiss. groupe A], etc.) varient selon l'option [Fonc. sans fil] (voir ci-dessous).

Réglages flash intégré	
Mode flash	Flash manuel
Synchro	1er rideau
Fonc. sans fil	
Canal	1
Groupe flashes	 Tout
Puiss. flash 	1/4 . 1/2 . 1/1

Fonc. sans fil :

- **Groupe flashes :  Tout**
Le réglage de puissance du flash manuel est appliqué à tous les flashes Speedlite externes.
- **Groupe flashes :  (A:B)**
Vous pouvez diviser les flashes asservis en groupes A et B, et régler la puissance du flash séparément pour chaque groupe.

Fonc. sans fil : +

- **Groupe flashes :  Tout et **
Vous pouvez régler la puissance du flash séparément pour le ou les flashes Speedlite externes et le flash intégré.
- **Groupe flashes :  (A:B) **
Vous pouvez diviser les flashes asservis en groupes A et B, et régler la puissance du flash séparément pour chaque groupe. Vous pouvez également régler la puissance du flash pour le flash intégré.



7

Prise de vue avec l'écran LCD (Prise de vue avec Visée par l'écran)

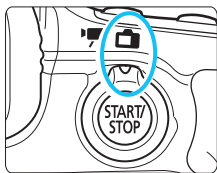

Vous pouvez prendre des photos tout en regardant l'écran LCD de l'appareil. Cette fonction est appelée « prise de vue avec Visée par l'écran ».

La prise de vue avec Visée par l'écran est activée en positionnant le sélecteur de prise de vue avec Visée par l'écran/d'enregistrement vidéo sur <  >.

- Si vous tenez l'appareil photo et prenez la photo tout en regardant l'écran LCD, les images risquent d'être floues en raison du flou de bougé. L'utilisation d'un trépied est recommandée.
- Pour photographier en tenant l'appareil photo à main levée, voir page 76.



Prise de vue avec Visée par l'écran à distance

Avec EOS Utility (logiciel fourni, p. 457) installé sur votre ordinateur, vous pouvez raccorder l'appareil photo à l'ordinateur et prendre des photos à distance tout en regardant l'écran de l'ordinateur. Pour en savoir plus, reportez-vous au mode d'emploi du logiciel EOS Utility (p. 453).

Prise de vue avec l'écran LCD

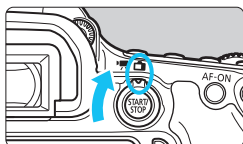

- 1** Positionnez le sélecteur de prise de vue avec Visée par l'écran/ d'enregistrement vidéo sur <  >.

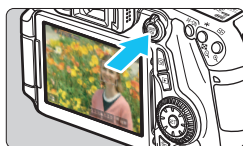

- 2** Affichez l'image de Visée par l'écran.

- Appuyez sur la touche <  >.
- ▶ L'image de Visée par l'écran apparaît sur l'écran LCD.
- L'image de Visée par l'écran reflète fidèlement le degré de luminosité de l'image réelle que vous capturez.

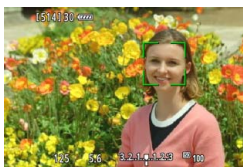

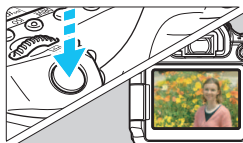

- 3** Effectuez la mise au point.

- Lorsque vous enfoncez le déclencheur à mi-course, l'appareil photo effectue la mise au point selon la méthode AF sélectionnée (p. 233).



- 4** Prenez la photo.

- Enfoncez le déclencheur à fond.
- ▶ La photo est prise et affichée sur l'écran LCD.
- ▶ Une fois la revue de l'image terminée, l'appareil photo revient automatiquement à la prise de vue avec Visée par l'écran.
- Appuyez sur la touche <  > pour quitter la prise de vue avec Visée par l'écran.

-  ● Le champ visuel de l'image est d'environ 99 % (avec la qualité d'enregistrement des images réglée sur JPEG ).
- Dans les modes de la zone de création, vous pouvez vérifier la profondeur de champ en appuyant sur la touche de contrôle de profondeur de champ.
 - Pendant la prise de vue en continu, l'exposition définie pour la première image s'applique également aux images suivantes.
 - Vous pouvez également utiliser une télécommande (vendue séparément, p. 184) en mode de prise de vue avec Visée par l'écran.

Activation de la prise de vue avec Visée par l'écran

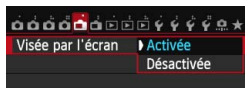

Réglez [1 : Visée par l'écran] sur [Activée].

Nombre de photos possibles avec la prise de vue avec Visée par l'écran

Température	Température ambiante (23 °C / 73 °F)	Basses températures (0 °C / 32 °F)
Sans flash	Environ 230 prises de vue	Environ 210 prises de vue
Flash à 50 %	Environ 210 prises de vue	Environ 200 prises de vue

- Les chiffres ci-dessus sont basés sur une batterie LP-E6 complètement chargée et les normes d'essai de la CIPA (Camera & Imaging Products Association).
- Avec une batterie LP-E6 complètement chargée, la prise de vue avec Visée par l'écran est possible sans interruption pendant environ 1 h 50 min. à température ambiante (23 °C / 73 °F).



- Dans les modes < > et < >, la zone de prise de vue est plus petite.
- Ne dirigez pas l'appareil photo vers une source lumineuse intense, comme le soleil lors d'une journée ensoleillée ou une source de lumière artificielle intense. Cela risque d'endommager le capteur d'image ou les composants internes de l'appareil photo.
- Vous trouverez des mises en garde sur l'utilisation de la prise de vue avec Visée par l'écran aux pages 249-250.**



- La mise au point est également possible en appuyant sur la touche < AF-ON >.
- Lors de l'utilisation du flash, deux bruits de déclenchement de l'obturateur se font entendre, mais une seule photo est prise. Par ailleurs, le temps nécessaire pour prendre la photo après avoir enfoncé complètement le déclencheur est légèrement plus long que lors de la prise de vue par le viseur.
- Si l'appareil photo n'est pas utilisé pendant une période prolongée, il s'éteint automatiquement au bout du temps réglé dans [2 : Arrêt auto] (p. 59). Si [2 : Arrêt auto] est réglé sur [Désactiver], la prise de vue avec Visée par l'écran s'arrêtera automatiquement au bout de 30 minutes (l'appareil photo reste sous tension).
- Avec le câble HDMI HTC-100 (vendu séparément) ou le câble vidéo stéréo AVC-DC400ST (vendu séparément), vous pouvez visionner l'image de Visée par l'écran sur un écran de téléviseur (p. 316, 319).

Affichage des informations

- Chaque fois que vous appuyez sur la touche <INFO.>, l'affichage des informations change.

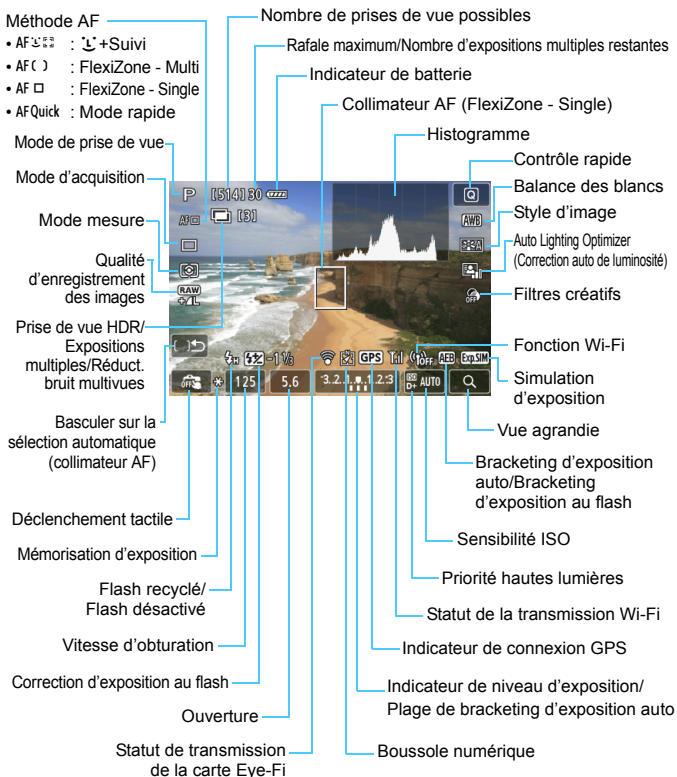







Ne tenez pas l'appareil photo dans la même position pendant une période prolongée.

Même si l'appareil photo ne semble pas trop chaud, un contact prolongé avec la même partie du boîtier peut provoquer une rougeur de la peau, des ampoules ou des brûlures de faible température. Il est recommandé aux personnes ayant des problèmes de circulation ou une peau très sensible d'utiliser un trépied. Cette consigne s'applique également lors de l'utilisation de l'appareil photo dans un endroit très chaud.



- L'histogramme peut être affiché lorsque [ 1 : Simulation expo. : **Activée**] (p. 230) est réglé.
- Pour afficher le niveau électronique, appuyez sur la touche <INFO.> (p. 65). Veuillez noter que si la méthode AF est réglée sur [ +Suivi] ou que l'appareil photo est raccordé à un téléviseur au moyen d'un câble HDMI, le niveau électronique ne pourra pas être affiché.
- Lorsque <Exp.SIM> s'affiche en blanc, cela indique que la luminosité de l'image de Visée par l'écran est proche de celle qu'aura l'image prise.
- Si <Exp.SIM> clignote, cela indique que l'image de Visée par l'écran est affichée avec une luminosité différente du résultat de la prise de vue réelle en raison de faibles conditions d'éclairage ou d'un éclairage violent. L'image réelle enregistrée reflétera néanmoins le réglage d'exposition. Veuillez noter que le bruit peut être plus perceptible que sur l'image réellement enregistrée.
- Si le mode < > ou < > est réglé, si la réduction bruit multivues est réglée ou si la pose longue ou le flash est utilisé, l'icône <Exp.SIM> et l'histogramme seront estompés en gris (à titre indicatif). Il se peut que l'histogramme ne s'affiche pas correctement sous un éclairage faible ou fort.

Icônes de scène

Dans le mode de prise de vue <A+>, l'appareil photo détecte le type de scène et règle tout automatiquement selon la scène. Le type de scène détecté est indiqué dans le coin supérieur gauche de l'écran. Pour certaines scènes ou conditions de prise de vue, l'icône affichée peut ne pas correspondre à la scène réelle.

Sujet Arrière-plan	Portrait ^{*1}		Autre que portrait			Couleur d'arrière-plan
	Mouvement	Scène en nature et en extérieur	Mouvement	Proche ^{*2}		
Clair						Gris
Contre-jour						
Ciel bleu inclus						Bleu clair
Contre-jour						
Coucher de soleil	*3			*3		Orange
Projecteur						Bleu foncé
Sombre						
Avec trépied	*4*5	*3	*4*5	*3		

*1 : S'affiche uniquement lorsque la méthode AF est réglée sur [+Suivi]. Si une autre méthode AF est réglée, l'icône « Autre que portrait » s'affiche même si une personne est détectée.

*2 : S'affiche lorsque l'objectif monté comporte des informations sur la distance. Avec un tube-allonge ou un objectif pour gros-plan, il se peut que l'icône affichée ne corresponde pas à la scène réelle.

*3 : L'icône adaptée à la scène détectée s'affiche.

*4 : S'affiche lorsque toutes les conditions suivantes s'appliquent : La scène de prise de vue est sombre, c'est une scène de nuit et l'appareil photo est monté sur un trépied.

*5 : S'affiche avec l'un des objectifs ci-dessous :

- EF-S 18-55 mm f/3,5-5,6 IS II
- EF-S 55-250 mm f/4-5,6 IS II
- EF 300 mm f/2,8L IS II USM
- EF 400 mm f/2,8L IS II USM
- Les objectifs avec Image Stabilizer (Stabilisateur d'image) commercialisés en 2012 ou ultérieurement.

*4+*5 : Si les conditions de *4 et *5 sont satisfaites, la vitesse d'obturation ralentira.

Simulation de l'image finale



La simulation de l'image finale reflète les réglages du style d'image, de la balance des blancs et d'autres fonctions sur l'image de Visée par l'écran pour vous permettre de voir à quoi ressemblera l'image prise. L'image de Visée par l'écran reflètera automatiquement les effets des réglages répertoriés ci-dessous.





Simulation de l'image finale pendant la prise de vue avec Visée par l'écran





- Style d'image
 - * Tous les réglages, comme la netteté, le contraste, la saturation des couleurs et la teinte de couleur, seront reflétés.
- Balance des blancs
- Correction de la balance des blancs
- Filtres créatifs
- Prise de vue selon l'atmosphère
- Prise de vue selon lumière/scène
- Mode mesure
- Exposition (avec [ 1 : **Simulation expo. : Activée**] réglée)
- Contrôle de profondeur de champ (Avec la touche de contrôle de profondeur de champ ON)
- Auto Lighting Optimizer (Correction auto de luminosité)
- Correction du vignetage
- Correction de l'aberration chromatique
- Priorité hautes lumières
- Ratio d'aspect (confirmation de la zone d'image)

Réglages des fonctions de prise de vue

Réglages AF / DRIVE / ISO / /

Avec l'image de Visée par l'écran affichée, si vous appuyez sur la touche <AF>, <DRIVE>, <ISO> ou <>, l'écran de réglage apparaît sur l'écran LCD. Vous pouvez alors utiliser la molette <> ou <> pour régler la fonction de prise de vue correspondante.

Lorsque le mode rapide est réglé, vous pouvez appuyer sur la touche <> pour sélectionner le mode de sélection de la zone AF. Avec la mise au point auto sur un seul collimateur (sélection manuelle) et Zone AF, vous pouvez utiliser <>, <> ou <> pour sélectionner un collimateur ou la zone AF.

-  Lorsque vous réglez  (mesure sélective) ou  (mesure spot), un cercle de mesure s'affiche au centre.
-  Pendant la prise de vue avec Visée par l'écran, l'exposition est définie au moment où la photo est prise, quel que soit le réglage du mode mesure.

Q Contrôle rapide

Dans les modes de la zone de création, vous pouvez régler la **méthode AF**, le **mode d'acquisition**, le mode mesure, la **qualité d'enregistrement des images**, la balance des blancs, le style d'image, l'Auto Lighting Optimizer (Correction auto de luminosité) et les **filtres créatifs**.

Dans les modes de la zone élémentaire (sauf <P> et <A+>), vous pouvez régler les fonctions en caractères gras et les réglages indiqués dans le tableau à la page 91.



1 Appuyez sur la touche <Q>. (10)

- ▶ Les fonctions réglables s'affichent.

2 Sélectionnez une fonction et réglez-la.

- Appuyez sur la touche <▲▼> pour sélectionner une fonction.
- ▶ La fonction sélectionnée et le guide des fonctions (p. 69) apparaissent.
- Réglez-la en appuyant sur la touche <◀▶>.
- Dans le mode <SCN>, sélectionnez l'option du mode de prise de vue dans le coin gauche supérieur de l'écran, puis appuyez sur <SET> pour sélectionner le mode de prise de vue.
- Pour régler la qualité d'enregistrement des images RAW ou les paramètres du style d'image, appuyez sur la touche <INFO.>.

3 Quittez le réglage.

- Appuyez sur <SET> pour valider le réglage et revenir à la prise de vue avec Visée par l'écran.

Prise de vue avec effets de filtre

Tout en regardant l'image de Visée par l'écran, vous pouvez appliquer un effet de filtre (N&B granuleux, Flou artistique, Effet tr. gd angle, Effet Peinture huile, Effet Aquarelle, Effet app. photo-jouet ou Effet miniature) avant la prise de vue. C'est ce qu'on appelle des filtres créatifs.

Lorsque vous prenez la photo, l'appareil photo ne sauvegarde que l'image à laquelle le filtre créatif a été appliqué. Si vous souhaitez également sauvegarder l'image sans appliquer de filtre créatif, prenez la photo sans filtre créatif. Appliquez ensuite un effet de filtre créatif et sauvegardez-la en tant que nouvelle image (p. 335).

1 Réglez n'importe quel mode de prise de vue sauf <P> ou <A>.

2 Appuyez sur la touche <Q>.
()

▶ Contrôle rapide apparaîtra.

3 Sélectionnez [].

- Appuyez sur la touche <▲▼> pour sélectionner [] (Filtres créatifs) sur le côté droit de l'écran.



4 Sélectionnez un filtre.

- Appuyez sur la touche <◀▶> pour sélectionner l'effet de filtre désiré (p. 226).
- ▶ L'image s'affiche avec le filtre sélectionné appliqué.







5 Ajustez l'effet du filtre.

- Appuyez sur la touche <INFO.> (sauf pour l'effet miniature).
- Appuyez sur la touche <◀▶> pour ajuster l'effet du filtre, puis appuyez sur <SET>.
- Pour l'effet miniature, appuyez sur <SET>, puis appuyez sur la touche <▲▼> pour déplacer le cadre blanc sur la portion de l'image que vous souhaitez voir nette.

6 Prenez la photo.

- ▶ L'image est prise avec le filtre appliqué.

 Lorsque vous réglez un filtre créatif, le mode vue par vue entre en vigueur même si le mode d'acquisition est réglé sur <M/H>, <M> ou <M/S>.

- 
- Vous ne pouvez pas utiliser un filtre créatif si la qualité d'enregistrement est RAW+JPEG ou RAW, ou si vous avez réglé le bracketing d'exposition auto, le bracketing de la balance des blancs ou la réduction bruit multivues.
 - Lorsque vous photographiez avec des filtres créatifs, l'histogramme ne s'affiche pas.

Caractéristiques des filtres créatifs

-  **N&B granuleux**

Crée une photo noir et blanc granuleuse. Vous pouvez modifier l'effet noir et blanc en ajustant le contraste.

-  **Flou artistique**

Donne à l'image un aspect doux. Vous pouvez modifier le degré de douceur en ajustant le flou.

-  **Effet tr. gd angle**

Donne l'effet d'un objectif fish-eye. L'image présentera une distorsion en barillet.

Selon le niveau de cet effet de filtre, la zone recadrée le long du pourtour de l'image change. Par ailleurs, étant donné que l'effet de filtre élargit le centre de l'image, la résolution de l'image au centre peut être réduite selon la qualité de l'enregistrement. Réglez le filtre tout en vérifiant l'apparence de l'image. La méthode autofocus sera réglée sur FlexiZone - Single (fixé au centre) ou sur le mode rapide (fixé au centre).

-  **Effet Peinture huile**

Les photos ressemblent à des peintures à l'huile et le sujet apparaît en trois dimensions. Vous pouvez ajuster le contraste et la saturation. Veuillez noter que le ciel, des murs blancs et des sujets semblables peuvent ne pas être restitués avec une gradation fluide et peuvent sembler irréguliers ou présenter un bruit important.

-  **Effet Aquarelle**

La photo ressemble à une aquarelle aux couleurs douces. Vous pouvez ajuster la densité couleur. Veuillez noter que des scènes de nuit ou des scènes sombres peuvent ne pas être restituées avec une gradation fluide et peuvent sembler irrégulières ou présenter un bruit important.

-  **Effet app. photo-jouet**

Assombrit les coins de la photo et applique une teinte de couleur faisant penser qu'elle a été prise avec un appareil photo-jouet. Vous pouvez modifier la dominante des couleurs en ajustant la teinte de couleur.

-  **Effet miniature**



Crée un effet de diorama. Vous pouvez modifier la zone où l'image est nette. À l'étape 5, vous pouvez changer l'orientation horizontale/verticale du cadre blanc en appuyant sur la touche <Q> (ou en tapotant [] sur l'écran). La méthode AF est FlexiZone - Single pour faire la mise au point au centre du cadre blanc.



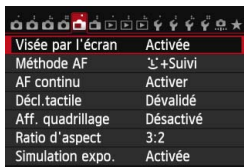

- Avec N&B granuleux, l'aspect granuleux affiché sur l'écran LCD sera différent de l'image réelle.
- Avec les effets Flou artistique et Miniature, il se peut que l'effet de flou affiché sur l'écran LCD ne soit pas le même que celui de l'image réelle. Vous pouvez vérifier l'effet de flou de l'image en appuyant sur la touche de contrôle de profondeur de champ (modes de la zone de création uniquement).

MENU Réglages des fonctions du menu



Lorsque le sélecteur de prise de vue avec Visée par l'écran/d'enregistrement vidéo est placé sur <  >, les options du menu de prise de vue avec Visée par l'écran apparaissent sous les onglets [ 1] et [ 2].

Dans les modes de la zone élémentaire, l'onglet [ 2] et certaines options de l'onglet [ 1] n'apparaissent pas.

Les fonctions réglables sur cet écran de menu ne s'appliquent qu'à la prise de vue avec Visée par l'écran. Elles ne fonctionnent pas avec la prise de vue par le viseur (les réglages deviennent invalides).

- **Prise de vue avec Visée par l'écran**

Vous pouvez régler la prise de vue avec Visée par l'écran sur [Activée] ou [Désactivée].

- **Méthode AF**

Vous pouvez sélectionner [⌘+Suivi], [FlexiZone - Multi], [FlexiZone - Single] ou [Mode rapide]. Voir pages 233-244 pour la méthode AF.

- **AF continu**

Le réglage par défaut est [Activer].



L'appareil photo parvient à une mise au point grossière du sujet en continu. Ceci accélère l'obtention de la mise au point lorsque vous enfoncez le déclencheur à mi-course. Si [Activer] est réglé, l'objectif fonctionne constamment et épuise plus rapidement la batterie. Ceci réduit le nombre de prises de vue possibles (autonomie de la batterie). En outre, si la méthode AF est réglée sur [Mode rapide], le réglage AF continu est automatiquement réglé sur [Désactiver]. Si vous sélectionnez une autre méthode AF, AF continu revient à son réglage d'origine.

Si vous souhaitez régler le sélecteur de mode de mise au point sur <MF> pendant AF continu, commencez par arrêter la prise de vue avec Visée par l'écran.

● **Déclenchement tactile**

Il vous suffit de tapoter sur l'écran de l'écran LCD pour effectuer la mise au point et prendre automatiquement la photo. Voir page 245 pour plus de détails.

● **Affichage quadrillage**

Avec [3x3 ] ou [6x4 ], vous pouvez afficher un quadrillage pour vous aider à stabiliser l'appareil photo à la verticale ou à l'horizontale. Par ailleurs, avec [3x3+diag ], le quadrillage est affiché avec des lignes diagonales pour vous aider à aligner les intersections sur le sujet pour un meilleur équilibre du cadrage.

● **Ratio d'aspect ☆**

Le ratio d'aspect de l'image peut être réglé sur [3:2], [4:3], [16:9] ou [1:1]. La zone entourant l'image de Visée par l'écran est masquée en noir lorsque les ratios d'aspect suivants sont réglés : [4:3] [16:9] [1:1].

Les images JPEG seront sauvegardées avec le ratio d'aspect défini. Les images RAW seront toujours sauvegardées avec le ratio d'aspect [3:2]. Étant donné que les informations du ratio d'aspect sont annexées à l'image RAW, celle-ci peut être générée dans le ratio d'aspect correspondant lorsque vous la traitez avec l'appareil photo et le logiciel fourni.

Qualité d'image	Ratio d'aspect et nombre de pixels (environ)			
	3:2	4:3	16:9	1:1
L / RAW	5472x3648 (20,0 mégapixels)	4864x3648 (17,7 mégapixels)	5472x3072* (16,8 mégapixels)	3648x3648 (13,3 mégapixels)
M	3648x2432 (8,9 mégapixels)	3248x2432* (7,9 mégapixels)	3648x2048* (7,5 mégapixels)	2432x2432 (5,9 mégapixels)
M RAW	4104x2736 (11,2 mégapixels)	3648x2736 (10,0 mégapixels)	4104x2310* (9,5 mégapixels)	2736x2736 (7,5 mégapixels)
S1/S RAW	2736x1824 (5,0 mégapixels)	2432x1824 (4,4 mégapixels)	2736x1536* (4,2 mégapixels)	1824x1824 (3,3 mégapixels)
S2	1920x1280 (2,5 mégapixels)	1696x1280* (2,2 mégapixels)	1920x1080 (2,1 mégapixels)	1280x1280 (1,6 mégapixel)
S3	720x480 (350 000 pixels)	640x480 (310 000 pixels)	720x408* (290 000 pixels)	480x480 (230 000 pixels)

- Les réglages de la qualité d'enregistrement des images suivis d'un astérisque ne correspondent pas exactement au ratio d'aspect respectif.
- La portion de l'image affichée pour un ratio d'aspect suivi d'un astérisque peut être légèrement différente de la portion enregistrée. Vérifiez les images capturées sur l'écran LCD lors de la prise de vue.
- Si vous utilisez un autre appareil pour imprimer directement des images prises avec cet appareil dans un ratio d'aspect de 1:1, il se peut que les images ne s'impriment pas correctement.

• Simulation d'exposition [☆]

La simulation d'exposition permet d'afficher et de simuler la luminosité de l'image réelle (exposition).

• **Activée** (Exp.SIM)

La luminosité de l'image affichée sera proche de la luminosité réelle (exposition) de l'image obtenue. Si vous réglez la correction d'exposition, la luminosité de l'image changera en conséquence.

• **Pendant** (DISP / Exp.SIM)

L'image est affichée en principe avec une luminosité standard afin de faciliter la visualisation de l'image de Visée par l'écran. L'image est affichée avec une luminosité (exposition) proche de la luminosité réelle de l'image produite uniquement pendant que vous maintenez enfoncée la touche de contrôle de profondeur de champ.

• **Désactivée** (DISP)

L'image est affichée avec une luminosité standard afin de faciliter la visualisation de l'image de Visée par l'écran. Même si vous avez réglé la correction d'exposition, l'image est affichée avec une luminosité standard.



● Pdv VÉ silen. ☆

• Mode 1

Le bruit de déclenchement de la prise de vue est plus silencieux qu'avec la prise de vue normale. La prise de vue en continu est également possible. Si H> est réglé, vous pouvez photographier à une vitesse de prise de vue en rafale maximale d'environ 7,0 im/s.

• Mode 2

Lorsque vous enfoncez à fond le déclencheur, une seule photo est prise. Tant que vous maintenez enfoncé le déclencheur, l'appareil photo cesse de fonctionner. Puis, lorsque vous relâchez le déclencheur à mi-course, l'appareil photo se remet à fonctionner. Le bruit de prise de vue est de ce fait réduit. Même si la prise de vue en continu est sélectionnée, une seule photo est prise dans ce mode.

• Désactivé

Veillez à régler cette option sur [Désactivé] si vous utilisez un objectif TS-E (autre que ceux répertoriés en  ci-dessous) **pour décaler ou incliner l'objectif** ou si vous utilisez un tube-allonge. Si [Mode 1] ou [Mode 2] est réglé, l'exposition standard peut ne pas être obtenue ou une exposition irrégulière peut se produire.



- Si vous utilisez le flash, le déclenchement silencieux n'est pas possible quel que soit le réglage de [Pdv VÉ silen.].
- Lorsque vous utilisez un flash autre que Canon, placez cette option sur [Désactivé]. Le flash ne se déclenchera pas si cette option est placée sur [Mode 1] ou [Mode 2].
- Si [Mode 2] est réglé et si vous utilisez une télécommande (p. 184), le fonctionnement est identique à celui du [Mode 1].







Avec un objectif TS-E 17 mm f/4L ou TS-E 24 mm f/3,5L II, vous pouvez utiliser [Mode 1] ou [Mode 2].

● **Délai mesure** [☆]

Vous pouvez modifier la durée d'affichage de l'exposition (durée de la mémorisation d'exposition).

 La prise de vue avec Visée par l'écran s'arrête si vous effectuez l'une des opérations suivantes. Appuyez sur la touche < START/STOP > pour reprendre la prise de vue avec Visée par l'écran.

- Sélectionnez [ 4 : Effacement des poussières], [ 4 : Nettoyage du capteur], [ 4 : Réinitialiser tous réglages] ou [ 4 : Firmware ver. .
- Changez de mode de prise de vue (exemple : Modes de la zone élémentaire ↔ Modes de la zone de création).

Utilisation de la fonction autofocus pour faire la mise au point (Méthode AF)

Changements de la vitesse de l'autofocus selon la méthode de contrôle de l'autofocus

Si la méthode autofocus est réglée sur [+Suivi], [FlexiZone - Multi] ou [FlexiZone - Single] pour la prise de vue avec Visée par l'écran ou l'enregistrement vidéo, la méthode de contrôle de l'autofocus (détection phase-différence avec le capteur d'image ou détection du contraste) changera automatiquement selon l'objectif utilisé et les fonctions sélectionnées, comme le zoom numérique vidéo ou la vue agrandie. Ceci peut considérablement affecter la vitesse de l'autofocus, et l'appareil photo peut avoir besoin de plus de temps pour faire la mise au point (la détection phase-différence permet généralement une mise au point autofocus plus rapide). Pour en savoir plus, consultez le site Web de Canon.

Sélection de la méthode AF

Vous pouvez sélectionner une méthode AF convenant aux conditions de prise de vue et à votre sujet. Les méthodes AF suivantes sont proposées : [(visage)+Suivi], [FlexiZone - Multi] (p. 236), [FlexiZone - Single] (p. 238) et [Mode rapide] (p. 243).

Pour une plus grande précision, positionnez le sélecteur de mode de mise au point de l'objectif sur <MF>, agrandissez l'image et effectuez manuellement la mise au point (p. 247).

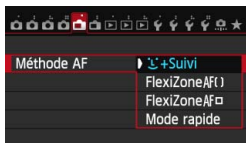

Sélectionnez la méthode AF.

- Dans l'onglet [1], sélectionnez [Méthode AF].
- Sélectionnez la méthode AF désirée, puis appuyez sur <SET>.
- Pendant l'affichage de l'image de Visée par l'écran, vous pouvez également appuyer sur la touche <AF> pour sélectionner la méthode AF sur l'écran de réglage.

(visage)+Suivi : AF

L'appareil photo détecte et fait la mise au point sur les visages humains. Si un visage bouge, le collimateur AF < > se déplace également pour le suivre.

1 Affichez l'image de Visée par l'écran.

- Appuyez sur la touche < >.
- ▶ L'image de Visée par l'écran apparaît sur l'écran LCD.



2 Sélectionnez un collimateur AF.

- Lorsqu'un visage est détecté, le cadre <[]> apparaît sur le visage sur lequel la mise au point sera effectuée.
- Si plusieurs visages sont détectés, <[]> s'affiche. Utilisez <[]> pour déplacer le cadre <[]> sur le visage sur lequel vous souhaitez faire la mise au point.
- Vous pouvez également tapoter sur l'écran de l'écran LCD pour sélectionner le visage ou le sujet. Si le sujet n'est pas un visage, <[]> s'affiche.
- Si aucun visage ne peut être détecté ou si vous tapotez sur l'écran LCD, mais ne sélectionnez pas de visage ou de sujet, l'appareil photo bascule sur [FlexiZone - Multi] avec la sélection automatique (p. 236).

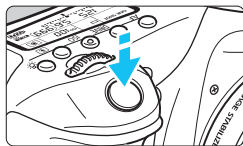

3 Effectuez la mise au point.

- Enfoncez le déclencheur à mi-course pour effectuer la mise au point.
- ▶ Lorsque la mise au point est effectuée, le collimateur AF devient vert et le signal sonore retentit.
- ▶ Si la mise au point n'est pas effectuée, le collimateur AF devient orange.

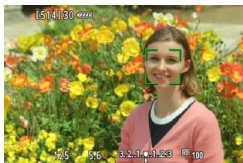

4 Prenez la photo.

- Vérifiez la mise au point et l'exposition, puis enfoncez le déclencheur à fond pour prendre la photo (p. 216).



- Si le visage du sujet est considérablement flou, la détection de visage ne sera pas possible. Vous pouvez y remédier en réglant **[AF continu]** sur **[Activer]**.
- Il se peut qu'un objet autre qu'un visage humain soit détecté comme visage.
- La détection de visage est inopérante si le visage est très petit ou très grand sur l'image, trop clair ou trop sombre ou encore partiellement masqué.
- Il se peut que <[]> ne recouvre qu'une portion du visage.



- Vous pouvez appuyer sur <SET> ou sur la touche <[]> pour afficher le collimateur AF <[]> au centre et utiliser <[]> pour le déplacer.
- La mise au point automatique étant impossible avec un visage détecté près du contour de l'image, <[]> est estompé en gris. Si vous enfoncez le déclencheur à mi-course, le sujet est mis au point selon la méthode FlexiZone - Multi avec sélection automatique.

FlexiZone - Multi : AF ()

Vous pouvez faire la mise au point sur une zone élargie avec un maximum de 31 collimateurs AF (sélection automatique). Cette large zone peut également être divisée en 9 zones pour la mise au point (sélection de zone).



Cadre de la zone



1 Affichez l'image de Visée par l'écran.

- Appuyez sur la touche < START/STOP >.
- ▶ L'image de Visée par l'écran apparaît sur l'écran LCD.

2 Sélectionnez le collimateur AF. ☆

- Appuyez sur < SET > ou sur la touche < [] > pour basculer entre la sélection automatique et la sélection de zone. Dans les modes de la zone élémentaire, la sélection automatique est automatiquement définie.
- Sélectionnez la zone avec < [] >.
- Pour revenir à la zone centrale, appuyez à nouveau sur < SET > ou la touche < [] >.
- Vous pouvez également tapoter sur l'écran de l'écran LCD pour sélectionner une zone.

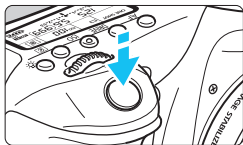

3 Effectuez la mise au point.

- Placez le collimateur AF sur le sujet et enfoncez le déclencheur à mi-course.
- ▶ Lorsque la mise au point est effectuée, le collimateur AF devient vert et le signal sonore retentit.
- ▶ Si la mise au point n'est pas effectuée, le cadre de la zone devient orange.



4 Prenez la photo.

- Vérifiez la mise au point et l'exposition, puis enfoncez le déclencheur à fond pour prendre la photo (p. 216).



- Si l'appareil photo ne fait pas la mise au point sur le sujet cible souhaité avec la sélection automatique du collimateur AF, réglez la méthode AF sur la sélection de zone ou **[FlexiZone - Single]** et recommencez la mise au point.
- Selon le **[ 1 : Ratio d'aspect]**, le nombre de collimateurs AF diffère. Avec **[3:2]**, il y aura 31 collimateurs AF. Avec **[4:3]** et **[1:1]**, il y aura 25 collimateurs AF. Et avec **[16:9]**, 21 collimateurs AF. En outre, avec **[16:9]**, il n'y aura que trois zones.
- Pour l'enregistrement vidéo, il y aura 21 collimateurs AF (ou 25 collimateurs AF si **[640x480]** est réglé) et trois zones (ou 9 zones si **[640x480]** est réglé).

FlexiZone - Single : AF □

L'appareil photo fait la mise au point avec un seul collimateur AF. Ceci est pratique pour faire la mise au point sur un sujet particulier.



Collimateur AF

1 Affichez l'image de Visée par l'écran.

- Appuyez sur la touche <START/STOP>.
- ▶ L'image de Visée par l'écran apparaît sur l'écran LCD.
- ▶ Le collimateur AF <□> apparaît.
- Pendant l'enregistrement vidéo, si [AF Servo vidéo] est réglé sur [Activer], le collimateur AF s'affiche dans une taille plus grande.



2 Déplacez le collimateur AF.

- Utilisez <☼> pour déplacer le collimateur autofocus sur la zone où vous souhaitez effectuer la mise au point. (Il ne peut pas être déplacé vers le bord de l'écran.)
- Pour ramener le collimateur AF au centre, appuyez sur <SET> ou sur la touche <☼>.
- Vous pouvez également tapoter sur l'écran de l'écran LCD pour déplacer le collimateur AF.

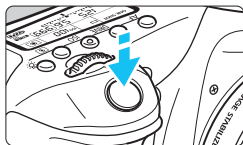

3 Effectuez la mise au point.

- Placez le collimateur AF sur le sujet et enfoncez le déclencheur à mi-course.
- ▶ Lorsque la mise au point est effectuée, le collimateur AF devient vert et le signal sonore retentit.
- ▶ Si la mise au point n'est pas effectuée, le collimateur AF devient orange.



4 Prenez la photo.

- Vérifiez la mise au point et l'exposition, puis enfoncez le déclencheur à fond pour prendre la photo (p. 216).

Remarques sur +Suivi / FlexiZone - Multi / FlexiZone - Single

Opération AF

- Même si la mise au point a déjà été effectuée, si vous enfoncez à nouveau le déclencheur à mi-course, elle s'effectue une nouvelle fois.
- La luminosité de l'image peut varier pendant et après l'utilisation de l'opération AF.
- Si la source lumineuse change pendant que l'image de Visée par l'écran est affichée, il se peut que l'écran scintille et que la mise au point soit difficile. Le cas échéant, quittez la prise de vue avec Visée par l'écran et effectuez la mise au point automatique sous la source lumineuse réelle.
- Lorsque [**FlexiZone - Multi**] est réglé et que vous appuyez sur la touche <Q> (ou tapotez <Q> sur l'écran), le centre de la zone sélectionnée (ou le centre de l'image avec sélection automatique) est agrandi. Si vous enfoncez le déclencheur à mi-course, l'affichage redevient normal et l'appareil photo effectue la mise au point.
- Avec [**FlexiZone - Single**] réglé, si vous appuyez sur la touche <Q> (ou tapotez <Q> sur l'écran), la zone couverte par le collimateur AF est agrandie. Enfoncez le déclencheur à mi-course pour effectuer la mise au point pendant l'affichage de la vue agrandie. Ceci se révèle utile lorsque l'appareil photo est fixé à un trépied et que vous avez besoin d'obtenir une mise au point très précise. Si la mise au point s'avère difficile avec la vue agrandie, revenez à l'affichage normal et utilisez le fonctionnement AF. Notez que la vitesse de l'autofocus peut être différente en vue normale et en vue agrandie.
- Si vous agrandissez la vue après la mise au point avec [**FlexiZone - Multi**] ou [**FlexiZone - Single**] dans la vue normale, une mise au point précise risque de ne pas être obtenue.
- Si [+Suivi] est réglé, la vue agrandie n'est pas disponible.

- Avec certains types d'objectif, la méthode de contrôle de l'autofocus (détection phase-différence avec le capteur d'image ou détection du contraste) changera automatiquement. La vitesse de l'autofocus peut donc changer considérablement et la mise au point prendre plus de temps.
- En vue agrandie, l'autofocus par détection du contraste sera utilisé indépendamment de l'objectif utilisé. La vitesse de l'autofocus deviendra donc plus lente.
- En vue agrandie, AF continu (p. 228) ne sera pas exécuté.

Conditions de prise de vue compliquant la mise au point

- Sujets à faible contraste comme le ciel bleu, des surfaces planes unies ou lorsque les détails des hautes lumières ou des ombres sont perdus.
- Sujets insuffisamment éclairés.
- Rayures et autres motifs où le contraste est uniquement dans le sens horizontal.
- Sujets ayant des motifs répétitifs (fenêtres de gratte-ciel, claviers d'ordinateur, etc.).
- Lignes fines et contours du sujet.
- Sous une source lumineuse dont la luminosité, la couleur ou le motif ne cesse de changer.
- Scènes nocturnes ou lumière en pointillé.
- Sous un éclairage fluorescent ou LED, et si l'image scintille.
- Sujets minuscules.
- Sujets au bord de la photo.
- Sujets réfléchissant fortement la lumière.
- Le collimateur AF recouvre à la fois des sujets proches et distants (comme un animal dans une cage).
- Sujets continuellement en mouvement empêchant l'immobilité du collimateur AF en raison d'un flou de bougé ou flou du sujet.
- Sujet s'approchant ou s'éloignant de l'appareil photo.
- Mise au point automatique avec un sujet extrêmement flou.
- Prise d'une photo en flou artistique avec un objectif à portrait.
- Utilisation d'un filtre pour effet spécial.
- Du bruit (points, effet de bande, etc.) apparaît à l'écran pendant l'autofocus.

 Si vous ne parvenez pas à obtenir la mise au point dans les conditions de prise de vue figurant sur la page précédente, réglez le sélecteur de mode de mise au point de l'objectif sur <MF> et faites manuellement la mise au point.

- 
- Si vous photographiez un sujet à la périphérie et qu'il est légèrement flou, dirigez le collimateur AF central ou la zone sur le sujet à mettre au point, refaites la mise au point puis prenez la photo.
 - Le faisceau d'assistance autofocus ne sera pas émis. Toutefois, si un flash Speedlite de la série EX (vendu séparément) pourvu d'une lampe LED est utilisé, celle-ci s'allumera pour l'assistance autofocus si nécessaire.
 - Pendant la vue agrandie, le flou de bougé peut rendre la mise au point plus difficile. L'utilisation d'un trépied est recommandée.

Mode rapide : AFQuick

Le capteur AF dédié sert à effectuer la mise au point en mode autofocus One-Shot (p. 100) de la même façon qu'avec la prise de vue avec viseur. Bien que vous puissiez effectuer rapidement la mise au point sur la zone visée, **l'image de Visée par l'écran sera momentanément interrompue pendant l'activation de l'opération AF.**

Dans les modes de sélection de la zone AF autres que le mode autofocus par sélection automatique de 19 collimateurs, vous pouvez sélectionner manuellement le collimateur AF. Dans les modes de la zone élémentaire, l'autofocus par sélection automatique de 19 collimateurs est automatiquement défini.

Cadre de la zone AF



1 Affichez l'image de Visée par l'écran.

- Appuyez sur la touche < START/STOP >.
- ▶ L'image de Visée par l'écran apparaît sur l'écran LCD.
- Si le mode de sélection de la zone AF est réglé sur autofocus par sélection automatique de 19 collimateurs, le cadre de la zone AF s'affiche.
- Avec FlexiZone - Single (sélection manuelle), le collimateur AF est affiché sous la forme d'un petit cadre.
- Avec Zone AF (sélection manuelle de zone), le cadre indiquant la zone est affiché.

2 Sélectionnez le mode de sélection de la zone AF et le collimateur AF. ☆

- Appuyez sur la touche < [AF Mode] > pour afficher le mode de sélection de la zone AF actuel.
- Chaque fois que vous appuyez sur la touche < [AF Mode] >, le mode de sélection de la zone AF change.
- Lorsque le mode de sélection de la zone AF est FlexiZone - Single (sélection manuelle) ou Zone AF (sélection manuelle de zone), vous pouvez sélectionner le collimateur AF (ou la zone).

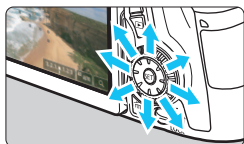
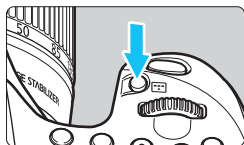

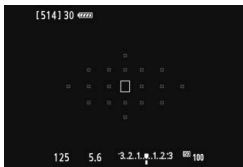
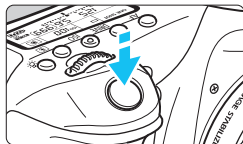
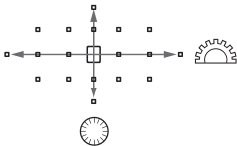

- La sélection du collimateur (ou la zone) AF se déplace dans le sens dans lequel vous inclinez .
- Si vous appuyez sur , le collimateur AF central (ou zone centrale) est sélectionné.
- Vous pouvez également utiliser les molettes et pour sélectionner le collimateur AF.

3 Effectuez la mise au point.

- Placez le collimateur AF sur le sujet et enfoncez le déclencheur à mi-course.
- ▶ L'image de Visée par l'écran disparaît, le miroir reflex se rabaisse et la mise au point automatique est effectuée. (Aucune photo n'est prise.)
- ▶ Lorsque la mise au point est effectuée, le signal sonore retentit et l'image de Visée par l'écran réapparaît.
- ▶ Le collimateur AF utilisé pour effectuer la mise au point s'allume en vert.
- ▶ Si la mise au point n'est pas effectuée, le collimateur AF clignote en orange.

4 Prenez la photo.

- Vérifiez la mise au point et l'exposition, puis enfoncez le déclencheur à fond pour prendre la photo (p. 216).

- Lorsque [Mode rapide] est réglé, [AF continu] est automatiquement réglé sur [Désactiver].
- Le Mode rapide ne peut pas être réglé pour l'enregistrement vidéo.

 Vous ne pouvez pas prendre de photo pendant l'exécution de la mise au point automatique. Prenez la photo lorsque l'image de Visée par l'écran est affichée.

Prise de vue avec le déclenchement tactile

Il vous suffit de tapoter sur l'écran de l'écran LCD pour effectuer la mise au point et prendre automatiquement la photo. Ceci fonctionne dans tous les modes de prise de vue.

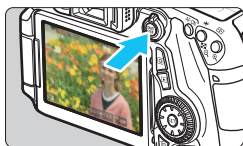





1 Affichez l'image de Visée par l'écran.

- Appuyez sur la touche <  >.
- ▶ L'image de Visée par l'écran apparaît sur l'écran LCD.





2 Activez le déclenchement tactile.



- Tapotez [] dans le coin inférieur gauche de l'écran. Chaque fois que vous tapotez l'icône, elle bascule entre [] et [].
- [] (Décl. tactile : Validé)
Vous pouvez faire la mise au point et photographier en tapotant l'écran.
- [] (Décl. tactile : Dévalidé)
Vous pouvez sélectionner l'endroit où vous souhaitez faire la mise au point en tapotant l'écran. Ensuite, vous enfoncez à fond le déclencheur pour prendre la photo.



3 Tapotez l'écran pour photographier.

- Tapotez le visage ou le sujet sur l'écran.
- ▶ L'appareil photo effectue la mise au point selon la méthode AF réglée (p. 233-244) au point où vous avez tapoté.
- ▶ Une fois la mise au point effectuée, le collimateur AF devient vert et l'image est automatiquement prise.
- Si la mise au point n'est pas effectuée, le collimateur AF devient orange. Tapotez à nouveau le visage ou le sujet sur l'écran.

-  Le mode vue par vue entre en vigueur, même si H>, > ou S> est réglé.
- Le déclenchement tactile ne fonctionne pas pendant la vue agrandie.
- Lorsque [ **Déclencheur mi-course**] est réglé sur [**Activation mesure**] ou [**Mémo expo (avec touche enfoncée)**] sous [ **C.Fn III-4 : Commandes personnalisées**], la mise au point automatique n'est pas activée.

-  Vous pouvez également régler le déclenchement tactile avec [ **1 : Décl. tactile**].
- Pour prendre une pose longue, tapotez deux fois l'écran. Le premier tapotement sur l'écran lance la pose longue. Si vous tapotez à nouveau, l'exposition cesse. Soyez attentif à ne pas faire bouger l'appareil photo lorsque vous tapotez l'écran.

MF : Mise au point manuelle

Vous pouvez agrandir l'image et effectuer manuellement une mise au point précise.

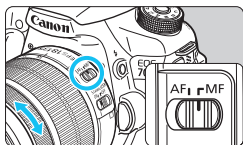

1 Positionnez le sélecteur de mode de mise au point de l'objectif sur <MF>.

- Tournez la bague de mise au point de l'objectif pour effectuer grossièrement la mise au point.

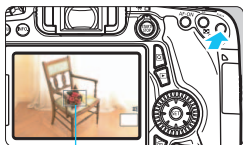

2 Affichez le cadre d'agrandissement.

- Appuyez sur la touche <Q>.
- ▶ Le cadre d'agrandissement apparaît.
- Vous pouvez également tapoter [Q] sur l'écran pour agrandir l'image.

Cadre d'agrandissement

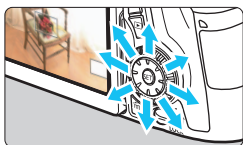

3 Déplacez le cadre d'agrandissement.

- Appuyez sur <⬆️> pour déplacer le cadre d'agrandissement sur la zone que vous souhaitez mettre au point. Vous pouvez également le tapoter pour le déplacer.
- Pour ramener le cadre d'agrandissement au centre, appuyez sur <SET> ou la touche <🗑️>.

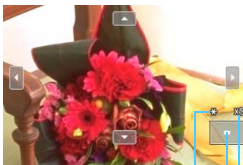

Mémorisation d'exposition

Emplacement de la zone agrandie

Agrandissement

4 Agrandissez l'image.

- Chaque fois que vous appuyez sur la touche <Q>, l'agrandissement à l'intérieur du cadre change comme suit :
→ 1x → 5x → 10x → Vue normale
- Pendant la vue agrandie, vous pouvez utiliser <⬆️> pour parcourir la vue agrandie.

5 Effectuez la mise au point manuellement.

- Tout en regardant l'image agrandie, tournez la bague de mise au point de l'objectif pour effectuer la mise au point.
- Après avoir effectué la mise au point, appuyez sur la touche <Q> pour revenir à la vue normale.

6 Prenez la photo.

- Vérifiez la mise au point et l'exposition, puis enfoncez le déclencheur à fond pour prendre la photo (p. 216).



Mises en garde sur la prise de vue avec Visée par l'écran



Qualité d'image

- Lorsque vous prenez des photos avec une sensibilité ISO élevée, du bruit (comme un effet de bande et des points de lumière) peut être perceptible.
- Si vous photographiez à une température élevée, du bruit et des couleurs irrégulières peuvent apparaître sur l'image.
- Si la prise de vue avec Visée par l'écran est utilisée continuellement pendant une période prolongée, la température interne de l'appareil photo peut s'élever et la qualité de l'image se détériorer. Quittez toujours la prise de vue avec Visée par l'écran lorsque vous ne photographiez pas.
- Si vous photographiez une exposition longue alors que la température interne de l'appareil photo est élevée, la qualité de l'image peut se détériorer. Quittez la prise de vue avec Visée par l'écran et patientez quelques minutes avant de reprendre la prise de vue.

À propos des icônes d'avertissement de température interne blanche et rouge

- Si la température interne de l'appareil photo augmente en raison de l'utilisation prolongée de la prise de vue avec Visée par l'écran ou sous une température ambiante élevée, une icône blanche ou rouge apparaîtra.
- L'icône blanche indique que la qualité d'image des photos sera détériorée. Nous vous recommandons de quitter la prise de vue avec Visée par l'écran et de laisser la température interne de l'appareil photo refroidir avant de reprendre la prise de vue.
- L'icône rouge indique que la prise de vue avec Visée par l'écran sera bientôt automatiquement arrêtée. Si cela se produit, vous ne pourrez pas prendre de photo tant que la température interne de l'appareil photo n'aura pas diminué. Quittez la prise de vue avec Visée par l'écran ou mettez l'appareil photo hors tension pour lui laisser le temps de refroidir.
- L'utilisation de la prise de vue avec Visée par l'écran à une température élevée pendant une période prolongée provoquera l'apparition prématurée de l'icône ou . Lorsque vous ne prenez pas de photos, éteignez l'appareil photo.
- Si la température interne de l'appareil photo est élevée, la qualité d'image des images à sensibilité ISO élevée ou des expositions longues peut se détériorer avant même que l'icône blanche s'affiche.

Résultat de la prise de vue

- Si vous prenez la photo en vue agrandie, l'exposition risque de ne pas correspondre à ce que vous souhaitiez. Revenez à la vue normale avant de prendre la photo. Pendant la vue agrandie, la vitesse d'obturation et l'ouverture s'affichent en orange. Même si vous prenez la photo en vue agrandie, l'image sera capturée dans la plage de vue normale.
- Si [ 3 : Auto Lighting Optimizer/ : Correction auto de luminosité] (p. 140) est placé sur un réglage autre que [Désactivée], il est possible que l'image paraisse claire même si une correction d'exposition ou correction d'exposition au flash plus sombre est réglée.

Mises en garde sur la prise de vue avec Visée par l'écran

Image de Visée par l'écran

- Sous un éclairage faible ou fort, il se peut que l'image de Visée par l'écran ne reflète pas la luminosité de l'image capturée.
- Même si une sensibilité ISO faible est réglée, sous un faible éclairage, il se peut que du bruit soit visible sur l'image de Visée par l'écran affichée. Cependant, lorsque vous photographiez, un bruit minime affecte l'image enregistrée. (La qualité d'image de l'image de Visée par l'écran est différente de celle de l'image enregistrée.)
- Si la source de lumière (éclairage) au sein de l'image change, l'écran risque de scintiller. Le cas échéant, quittez la prise de vue avec Visée par l'écran et reprenez la prise de vue sous la source lumineuse réelle.
- Si vous dirigez l'appareil photo dans une autre direction, la luminosité correcte de l'image de Visée par l'écran peut être momentanément perdue. Attendez que le niveau de luminosité se stabilise avant de prendre une photo.
- En cas de source lumineuse extrêmement forte sur l'image, il se peut que la portion claire de l'image apparaisse noire sur l'écran LCD. L'image capturée affichera néanmoins correctement cette portion.
- Si vous placez [**F2 : Luminosité LCD**] sur un réglage clair sous un faible éclairage, un bruit ou des couleurs irrégulières peuvent affecter l'image de Visée par l'écran. Toutefois, le bruit ou les couleurs irrégulières ne seront pas enregistrés sur l'image capturée.
- Lorsque vous agrandissez l'image, sa netteté peut paraître plus prononcée que sur l'image réelle.

Fonctions personnalisées

- Pendant la prise de vue avec Visée par l'écran, certains réglages des fonctions personnalisées restent sans effet (p. 363).

Objectif et flash

- La fonction de préréglage de la mise au point est disponible pour la prise de vue avec Visée par l'écran uniquement si vous utilisez un (super) téléobjectif pourvu du mode de préréglage de la mise au point, disponible depuis le deuxième semestre 2011.
- La mémorisation d'exposition au flash ne fonctionne pas si le flash intégré est utilisé. La mémorisation d'exposition au flash et l'éclairage pilote du flash sont impossibles si vous utilisez un flash Speedlite externe.

8

Enregistrement de vidéos

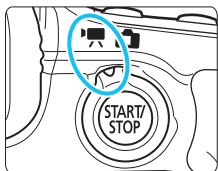

L'enregistrement vidéo est activé en positionnant le sélecteur de prise de vue avec Visée par l'écran/d'enregistrement vidéo sur . Le format d'enregistrement vidéo est MOV.

- Pour connaître les cartes pouvant enregistrer des vidéos, voir page 3.
- Si vous tenez l'appareil photo à main levée et filmez des vidéos, elles risquent d'être floues en raison du flou de bougé. L'utilisation d'un trépied est recommandée.
- Pour photographier en tenant l'appareil photo à main levée, voir page 76.



Si [F3 : Wi-Fi] est réglé sur [Activer], l'enregistrement vidéo est impossible. Avant d'enregistrer des vidéos, réglez [Wi-Fi] sur [Désactiver].



Full HD 1080

Full HD 1080 indique la compatibilité avec la Haute Définition comportant 1080 pixels verticaux (lignes de balayage).



Enregistrement de vidéos

Prise de vue avec exposition automatique

Lorsque le mode de prise de vue est réglé sur un mode autre que <M>, le contrôle de l'exposition automatique s'active selon la luminosité actuelle de la scène.

1 Réglez le mode de prise de vue sur un autre mode que <M>.

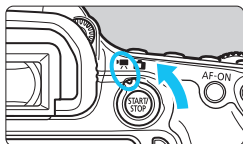

2 Positionnez le sélecteur de prise de vue avec Visée par l'écran/ d'enregistrement vidéo sur <[video icon]>.

▶ Le miroir reflex émet un bruit, puis l'image apparaît sur l'écran LCD.

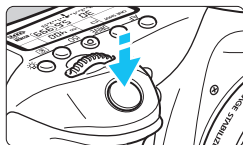

3 Effectuez la mise au point.

- Avant d'enregistrer une vidéo, faites la mise au point manuellement ou automatiquement (p. 233-248).
- Lorsque vous enfoncez le déclencheur à mi-course, l'appareil photo effectue la mise au point selon la méthode AF sélectionnée.

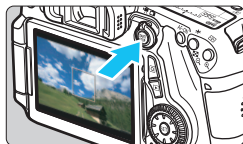

4 Enregistrez la vidéo.

- Appuyez sur la touche <START/STOP> pour commencer à enregistrer.
- ▶ Le symbole « ● » s'affiche dans le coin supérieur droit de l'écran pendant que vous enregistrez.
- Pour arrêter d'enregistrer la vidéo, appuyez à nouveau sur la touche <START/STOP>.

Enregistrement de vidéos



Microphone







- Dans les modes de la zone élémentaire, le résultat de la prise de vue est identique à celui en mode <A+>. Par ailleurs, l'icône de scène pour la scène détectée par l'appareil photo s'affiche dans le coin supérieur gauche de l'écran (p. 255).
- Dans les modes de prise de vue <Tv>, <Av> ou , les réglages sont identiques à ceux en mode <P>.
- Les fonctions de menu réglables sont différentes dans les modes de la zone élémentaire et les modes de la zone de création (p. 415).
- Dans les modes de la zone de création, vous pouvez appuyer sur la touche <K> (p. 170) pour verrouiller l'exposition (mémoire d'exposition). Le réglage de l'exposition est affiché pendant la durée déterminée par [1 : Délai mesure]. Vous pouvez annuler la mémoire d'exposition appliquée pendant l'enregistrement vidéo en appuyant sur la touche <E>. (Le réglage de mémoire d'exposition est conservé jusqu'à ce que vous appuyiez sur la touche <E>.)
- Dans les modes de la zone de création, vous pouvez régler la correction d'exposition en faisant glisser le bouton <LOCK> vers le bas et en tournant la molette <D>.
- Si vous enfoncez le déclencheur à mi-course, la sensibilité ISO et la vitesse d'obturation s'affichent en bas de l'écran. Il s'agit du réglage d'exposition pour la prise de vue d'une photo (p. 258). Le réglage d'exposition pour l'enregistrement vidéo ne s'affiche pas. Veuillez noter que le réglage d'exposition pour l'enregistrement vidéo peut être différent de celui pour la prise de photos.
- Si vous enregistrez une vidéo en exposition automatique, la vitesse d'obturation et la valeur d'ouverture ne seront pas enregistrées dans les informations sur l'image (Exif).

Sensibilité ISO dans les modes de la zone élémentaire

- La sensibilité ISO est automatiquement réglée entre 100 ISO et 6400 ISO.

Sensibilité ISO dans les modes P, Tv, Av et B

- La sensibilité ISO est automatiquement réglée entre 100 ISO et 6400 ISO.
- Sous [ 3 : Réglages de sensibilité ISO], si vous réglez l'option [Maximum] de [Plage ISO] sur [12800/H] (p. 123), la sensibilité ISO maximum pour le réglage de la sensibilité ISO automatique sera élargie à H (équivalent à 12800 ISO). Sachez que si vous réglez [Maximum] sur [12800], la sensibilité ISO maximum n'est pas élargie et demeure 6400 ISO.
- Si [ 4 : Priorité hautes lumières] est réglé sur [Activée] (p. 145), la sensibilité ISO se situe entre 200 ISO et 6400 ISO.
- Sous [ 3 : Réglages de sensibilité ISO], [Plage ISO auto] ou [Vit. obtur. min.] ne peuvent pas être réglés (p. 124, 125) pour l'enregistrement vidéo.



















 Sous [Plage ISO], si [Maximum] est réglé sur [H (25600)] et si vous passez de la prise de photos à l'enregistrement vidéo, la sensibilité ISO maximum pour la plage ISO auto pendant l'enregistrement vidéo sera H (équivalent à 12800 ISO). Elle ne peut pas être élargie à 25600 ISO.

Utilisation d'un flash Speedlite de la série EX (vendu séparément) pourvu d'une lampe LED

Avec l'enregistrement vidéo avec exposition automatique (modes autres que **M**), l'appareil photo allume automatiquement la lampe LED du flash Speedlite dans de faibles conditions d'éclairage. **Pour en savoir plus, reportez-vous au mode d'emploi du flash Speedlite de la série EX.**

Icônes de scène

Pendant l'enregistrement vidéo dans un mode de la zone élémentaire, une icône représentant la scène détectée par l'appareil photo s'affichera et la prise de vue sera adaptée à cette scène. Pour certaines scènes ou conditions de prise de vue, l'icône affichée peut ne pas correspondre à la scène réelle.

Sujet Arrière-plan	Portrait* ¹	Autre que portrait		Couleur d'arrière-plan
		Scène en nature et en extérieur	Proche* ²	
Clair				Gris
Contre-jour				
Ciel bleu inclus				Bleu clair
Contre-jour				
Coucher de soleil	* ³		* ³	Orange
Projecteur				Bleu foncé
Sombre				

*1 : S'affiche uniquement lorsque la méthode AF est réglée sur [**L**+Suivi]. Si une autre méthode AF est réglée, l'icône « Autre que portrait » s'affiche même si une personne est détectée.

*2 : S'affiche lorsque l'objectif monté comporte des informations sur la distance. Avec un tube-allonge ou un objectif pour gros-plan, il se peut que l'icône affichée ne corresponde pas à la scène réelle.

*3 : L'icône adaptée à la scène détectée s'affiche.

Prise de vue avec exposition manuelle

Vous pouvez régler manuellement la vitesse d'obturation, l'ouverture et la sensibilité ISO pour l'enregistrement vidéo. L'utilisation de l'exposition manuelle pour enregistrer des vidéos est réservée aux utilisateurs avancés.



1 Positionnez la molette de sélection des modes sur **<M>**.

2 Positionnez le sélecteur de prise de vue avec Visée par l'écran/ d'enregistrement vidéo sur **<[icône]>**.

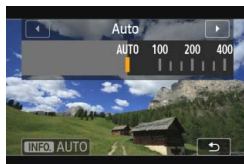

3 Réglez la sensibilité ISO.

- Appuyez sur la touche **<ISO>**.
- ▶ L'écran de réglage de la sensibilité ISO apparaît sur l'écran LCD.
- Tournez la molette **<[icône]>** pour régler la sensibilité ISO.
- Pour en savoir plus sur la sensibilité ISO, voir la page suivante.

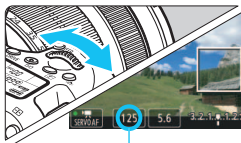

Vitesse d'obturation

4 Réglez la vitesse d'obturation et l'ouverture.

- Enfoncez le déclencheur à mi-course et vérifiez l'indicateur de niveau d'exposition.
- Pour régler la vitesse d'obturation, tournez la molette **<[icône]>**. Les vitesses d'obturation réglables dépendent de la cadence d'enregistrement des images **<[icône]>**.
 - [30] [25] [24] : 1/4000 sec. - 1/30 sec.
 - [60] [50] : 1/4000 sec. - 1/60 sec.
- Pour sélectionner la valeur d'ouverture, tournez la molette **<[icône]>**.
- Si vous ne parvenez pas à les régler, positionnez le bouton **<LOCK>** vers le bas, puis tournez la molette **<[icône]>** ou **<[icône]>**.

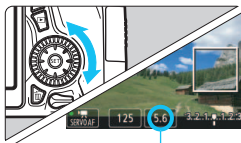



Ouverture

5 Faites la mise au point et enregistrez la vidéo.

- La procédure est identique à celle des étapes 3 et 4 pour « Prise de vue avec exposition automatique » (p. 252).

Sensibilité ISO pendant la prise de vue avec exposition manuelle

- Avec **[Auto] (A)**, la sensibilité ISO est automatiquement réglée entre 100 ISO et 6400 ISO. Sous **[ 3 : Réglages de sensibilité ISO]**, si vous réglez l'option **[Maximum]** de **[Plage ISO]** sur **[12800/H]** (p. 123), la sensibilité ISO maximum sera élargie et la sensibilité ISO sera réglée automatiquement entre 100 ISO et H (équivalent à 12800 ISO).
- Vous pouvez régler manuellement la sensibilité ISO entre 100 ISO et 6400 ISO par palier d'un tiers de valeur. Sous **[ 3 : Réglages de sensibilité ISO]**, si vous placez le réglage **[Maximum]** de **[Plage ISO]** sur **[12800/H]**, la sensibilité ISO maximum pour le réglage de la sensibilité ISO manuel est élargie à H (équivalent à 12800 ISO). Sachez que lorsque vous réglez **[Maximum]** sur **[12800]**, la sensibilité ISO maximum n'est pas élargie et demeure 6400 ISO.
- Si **[ 4 : Priorité hautes lumières]** est réglé sur **[Activée]** (p. 145), la sensibilité ISO se situe entre 200 ISO et 6400 ISO (selon le réglage **[Plage ISO]**).
- Sous **[ 3 : Réglages de sensibilité ISO]**, **[Plage ISO auto]** ou **[Vit. obtur. min.]** ne peuvent pas être réglés (p. 124, 125) pour l'enregistrement vidéo.



- Étant donné que l'enregistrement d'une vidéo à une sensibilité ISO de 8000/10000/12800 peut être à l'origine d'un bruit important, une sensibilité ISO élargie est déterminée (affichée sous la forme **[H]**).
- Sous **[Plage ISO]**, si **[Maximum]** est réglé sur **[H (25600)]** et si vous passez de la prise de photos à l'enregistrement vidéo, la sensibilité ISO maximum pour la plage ISO manuelle pendant l'enregistrement vidéo sera H (équivalent à 12800 ISO). Elle ne peut pas être élargie à 25600 ISO.
- Il n'est pas recommandé de modifier la vitesse d'obturation ou la valeur d'ouverture pendant l'enregistrement vidéo, car les changements d'exposition seront enregistrés.
- Il est recommandé d'utiliser une vitesse d'obturation de 1/30e à 1/125e de seconde pour enregistrer une vidéo d'un sujet en mouvement. Plus la vitesse d'obturation est rapide et moins les mouvements du sujet auront l'air fluides.
- Si vous modifiez la vitesse d'obturation pendant que vous enregistrez sous un éclairage fluorescent ou LED, un scintillement d'image peut être enregistré.



- Avec ISO auto réglé, vous pouvez appuyer sur la touche **<✳>** pour verrouiller la sensibilité ISO.
- Si vous appuyez sur la touche **<✳>**, puis recadrez la photo, vous pouvez voir la différence du niveau d'exposition sur l'indicateur du niveau d'exposition (p. 22, 258) par rapport au moment où vous avez appuyé sur la touche **<✳>**.
- En appuyant sur la touche **<INFO.>**, vous pouvez afficher l'histogramme.

Affichage des informations

- Chaque fois que vous appuyez sur la touche <INFO.>, l'affichage des informations change.

Méthode AF

- AF : Suivi
- AF () : FlexiZone - Multi
- AF □ : FlexiZone - Single

Mode d'enregistrement vidéo

- A* : Exposition automatique (Modes de la zone élémentaire)
- M : Exposition automatique (Modes de la zone de création)
- M : Exposition manuelle

Mode d'acquisition

Taille de l'enregistrement vidéo

Méthode de compression

Zoom numérique

Niveau d'enregistrement : Manuel

AF Servo vidéo

Cadence d'enregistrement des images

Mémorisation d'exposition

Lampe LED

Vitesse d'obturation

Qualité d'enregistrement des images

Compteur du niveau

Statut de transmission de la carte Eye-Fi

Ouverture

Boussole numérique

Nombre de prises de vue possibles

Rafale maximum

Durée restante*/écoulée de l'enregistrement vidéo

Indicateur de batterie

Collimateur AF (FlexiZone - Single)

Auto Lighting Optimizer (Correction auto de luminosité)

Contrôle rapide

Balance des blancs

Style d'image

Instantané vidéo

Statut de la transmission Wi-Fi

Mode d'exposition

- A* : Exposition automatique
- M : Exposition manuelle

Agrandir/Zoom numérique

Atténuateur

Sensibilité ISO

Priorité hautes lumières

Filtre anti-vent

Fonction Wi-Fi

Indicateur de niveau d'exposition

Indicateur de connexion GPS

* S'applique à un seul clip vidéo.

- Pour afficher le niveau électronique, appuyez sur la touche <INFO.> (p. 65).
- Veuillez noter que si la méthode AF est réglée sur []+Suivi] ou que l'appareil photo est raccordé à un téléviseur au moyen d'un câble HDMI (p. 316), le niveau électronique ne pourra pas être affiché.
- Lorsque l'enregistrement vidéo débute, la durée restante de l'enregistrement vidéo est remplacée par la durée écoulée.

Remarques sur l'enregistrement vidéo



Ne tenez pas l'appareil photo dans la même position pendant une période prolongée.

Même si l'appareil photo ne semble pas trop chaud, un contact prolongé avec la même partie du boîtier peut provoquer une rougeur de la peau, des ampoules ou des brûlures de faible température. Il est recommandé aux personnes ayant des problèmes de circulation ou une peau très sensible d'utiliser un trépied. Cette consigne s'applique également lors de l'utilisation de l'appareil photo dans un endroit très chaud.



- Ne dirigez pas l'appareil photo vers une source lumineuse intense, comme le soleil lors d'une journée ensoleillée ou une source de lumière artificielle intense. Cela risque d'endommager le capteur d'image ou les composants internes de l'appareil photo.
- Si <AWB> est réglé et que la sensibilité ISO ou la valeur d'ouverture est modifiée pendant l'enregistrement vidéo, la balance des blancs peut aussi être modifiée.
- Si vous enregistrez une vidéo sous un éclairage fluorescent ou LED, l'image vidéo risque de scintiller.
- Il est déconseillé de zoomer l'objectif pendant l'enregistrement vidéo. Zoomer l'objectif peut provoquer des variations de l'exposition, que l'ouverture maximale de l'objectif change ou pas. Il s'ensuit que les variations de l'exposition peuvent être enregistrées.
- Pendant l'enregistrement vidéo, vous ne pouvez pas agrandir l'image même si vous appuyez sur la touche <Q>.
- Prenez garde de ne pas recouvrir le microphone (p. 252) avec le doigt ou autre.
- **Les mises en garde sur l'enregistrement vidéo sont indiquées aux pages 287 et 288.**
- **Lisez également, au besoin, les mises en garde sur la prise de vue avec Visée par l'écran aux pages 249 et 250.**



- Les réglages relatifs à la vidéo sont sous les onglets [CAM 1] et [CAM 2] (p. 273).
- Un fichier vidéo est enregistré chaque fois que vous enregistrez une vidéo. Si la taille de fichier dépasse 4 Go, un nouveau fichier est créé à chaque 4 Go supplémentaire.
- Le champ visuel de l'image vidéo est d'environ 100 % (avec la taille de l'enregistrement vidéo réglée sur [1920]).
- La mise au point de l'image est également possible en appuyant sur la touche <AF-ON>.
- Pour effectuer la mise au point pendant l'enregistrement vidéo, appuyez sur la touche <AF-ON>. La mise au point est impossible en appuyant sur le déclencheur.
- Le son est enregistré en stéréo par le microphone intégré de l'appareil photo.
- La plupart des microphones stéréo externes en vente dans le commerce avec une mini-fiche de 3,5 mm de diamètre peuvent être raccordés à l'appareil photo.

Remarques sur l'enregistrement vidéo



- Vous pouvez utiliser la télécommande RC-6 (vendue séparément, p. 184) pour démarrer et arrêter l'enregistrement vidéo si le mode d'acquisition est <[i] [img alt="video camera icon with a dot"] > ou <[i] [img alt="video camera icon with a dot and a 2"] >. Placez le sélecteur de délai de prise de vue sur <2> (délai de 2 sec.), puis appuyez sur le bouton de transmission. Si vous placez le sélecteur sur <●> (prise de vue immédiate), la prise de photos s'activera.
- Avec une batterie LP-E6 complètement chargée, la durée totale de l'enregistrement vidéo est d'environ 1 h 20 min. à température ambiante (23 °C / 73 °F) et à basse température (0 °C / 32 °F).
- La fonction de pré réglage de la mise au point est disponible pour l'enregistrement vidéo si vous utilisez un (super) téléobjectif pourvu du mode de pré réglage de la mise au point, disponible depuis le deuxième semestre 2011.

Simulation de l'image finale

La simulation de l'image finale est une fonction vous permettant de voir les effets du style d'image, de la balance des blancs, etc. sur l'image. Pendant l'enregistrement vidéo, l'image affichée reflétera automatiquement les effets des réglages répertoriés ci-dessous.

Simulation de l'image finale pour l'enregistrement vidéo

- Style d'image
 - * Tous les réglages, comme la netteté, le contraste, la saturation des couleurs et la teinte de couleur, seront reflétés.
- Balance des blancs
- Correction de la balance des blancs
- Exposition
- Profondeur de champ
- Auto Lighting Optimizer (Correction auto de luminosité)
- Correction du vignetage
- Correction de l'aberration chromatique
- Priorité hautes lumières

Prise de photos

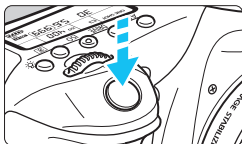

Pendant que vous enregistrez une vidéo, vous pouvez également prendre une photo en enfonçant le déclencheur à fond.

Prise de photos pendant l'enregistrement vidéo

- Si vous prenez une photo pendant l'enregistrement vidéo, la vidéo enregistrera un passage immobile d'environ une seconde.
- La photo prise est enregistrée sur la carte et l'enregistrement vidéo reprend automatiquement lorsque l'image de Visée par l'écran s'affiche.
- La vidéo et la photo sont enregistrées sur la carte sous forme de fichiers distincts.
- Les fonctions propres à la prise de photos sont indiquées ci-dessous. Les autres fonctions sont identiques à celles de l'enregistrement vidéo.

Fonction	Réglages
Qualité d'enregistrement des images	Tel que réglé dans [ 1 : Qualité image]. Lorsque la taille de l'enregistrement vidéo est [1920x1080] ou [1280x720], le ratio d'aspect est de 16:9. Lorsque la taille est [640x480], le ratio d'aspect est de 4:3.
Sensibilité ISO*	<ul style="list-style-type: none"> • Avec la prise de vue avec exposition automatique : 100 ISO - 6400 ISO. • Avec la prise de vue avec exposition manuelle : Voir « Sensibilité ISO pendant la prise de vue avec exposition manuelle » à la page 257.
Réglage de l'exposition	<ul style="list-style-type: none"> • Avec la prise de vue avec exposition automatique : Vitesse d'obturation et ouverture réglées automatiquement. • Avec la prise de vue avec exposition manuelle : Vitesse d'obturation et ouverture réglées manuellement.



* Si la priorité hautes lumières est réglée, la plage ISO commence à partir de 200 ISO.

-  ● Le bracketing d'exposition auto ne peut être utilisé.
- Même si un flash est utilisé, il ne se déclenchera pas.
- La prise de photos en continu est possible pendant l'enregistrement vidéo. Cependant, les images capturées ne s'afficheront pas à l'écran. Selon la qualité d'enregistrement des images pour les photos, le nombre de photos prises pendant la prise de vue en continu, les performances de la carte, etc., l'enregistrement vidéo peut s'arrêter automatiquement.
- Lorsque vous appuyez sur la touche <AF-ON> pour faire la mise au point automatique pendant l'enregistrement vidéo, les phénomènes suivants peuvent se produire.
 - La mise au point peut devenir momentanément décalée.
 - La luminosité de la vidéo enregistrée peut être différente de celle de la scène réelle.
 - La vidéo enregistrée peut se figer momentanément.
 - La vidéo peut enregistrer le bruit de fonctionnement de l'objectif.
 - Vous ne pouvez pas prendre de photos si la mise au point n'est pas obtenue, dans les cas où le sujet est en mouvement, par exemple.
- L'autofocus ne sera pas exécuté pendant l'enregistrement vidéo même si le déclencheur est enfoncé à mi-course.

-  ● Si vous souhaitez prendre des photos en continu pendant l'enregistrement vidéo, il est recommandé d'utiliser une carte à grande vitesse. Il est également recommandé de régler une qualité d'enregistrement des images plus petite pour les photos et de prendre moins de photos en continu.
- Vous pouvez prendre des photos dans tous les modes d'acquisition.
- Il est possible de régler le retardateur avant de commencer à enregistrer une vidéo. Pendant l'enregistrement vidéo, l'appareil photo bascule sur le mode vue par vue.

Réglages des fonctions de prise de vue

Réglages AF / DRIVE / ISO

Pendant l'affichage de l'image vidéo sur l'écran LCD, si vous appuyez sur la touche <AF> ou <DRIVE>, l'écran de réglage apparaît sur l'écran LCD et vous pouvez tourner la molette < > ou < > pour régler la fonction de prise de vue respective.

Pendant la prise de vue avec exposition manuelle (p. 256), vous pouvez appuyer sur la touche <ISO> pour régler la sensibilité ISO. Veuillez noter que le mode mesure n'est pas réglable.

Q Contrôle rapide

Dans les modes de la zone de création, vous pouvez régler la **méthode AF**, le **mode d'acquisition**, la **taille de l'enregistrement vidéo**, le **zoom numérique**, la balance des blancs, le style d'image, l'Auto Lighting Optimizer (Correction auto de luminosité) et les **instantanés vidéo**. Dans les modes de la zone élémentaire, seules les fonctions en caractère gras peuvent être réglées.



1 Appuyez sur la touche <Q>. (\odot 10)

- ▶ Les fonctions réglables s'affichent.

2 Sélectionnez une fonction et réglez-la.

- Appuyez sur la touche <▲▼> pour sélectionner une fonction.
- ▶ La fonction sélectionnée et le guide des fonctions (p. 69) apparaissent.
- Réglez-la en appuyant sur la touche <◀▶>.
- Pour régler les paramètres du style d'image, appuyez sur la touche <INFO.>.

3 Quittez le réglage.

- Appuyez sur <SET> pour valider le réglage et revenir à l'enregistrement vidéo.

MENU Réglage de la taille de l'enregistrement vidéo



Avec [**2 : Taille enr. vidéo**], vous pouvez régler la taille d'image, la cadence d'enregistrement des images par seconde et la méthode de compression de la vidéo. La cadence d'enregistrement des images change automatiquement selon le réglage [**3 : Système vidéo**].

● Taille d'image

- 1920 [1920x1080]** : Qualité d'enregistrement Full High-Definition (Full-HD). Le ratio d'aspect est de 16:9.
- 1280 [1280x720]** : Qualité d'enregistrement High-Definition (HD). Le ratio d'aspect est de 16:9.
- 640 [640x480]** : Qualité d'enregistrement de définition standard. Le ratio d'aspect est de 4:3.

● Cadence d'enregistrement des images (im/s : images par seconde)

- 30 / 60** : Pour les régions dont le format TV est NTSC (Amérique du Nord, Japon, Corée, Mexique, etc.).
- 25 / 50** : Pour les régions dont le format TV est PAL (Europe, Russie, Chine, Australie, etc.).
- 24** : Principalement pour les films commerciaux.

● Méthode de compression

- IPB** IPB : Plusieurs images à la fois sont comprimées de manière efficace pour l'enregistrement. Étant donné que la taille de fichier est plus petite qu'avec ALL-I, vous pouvez filmer plus longtemps.
- ALL-I** ALL-I (I seulement) : Une image à la fois est comprimée pour l'enregistrement. Bien que la taille de fichier soit plus importante qu'avec IPB, la vidéo est mieux adaptée à l'édition.

Durée totale d'enregistrement vidéo et taille de fichier par minute

Taille de l'enregistrement vidéo	Durée totale d'enregistrement (environ)			Taille de fichier (environ)	
	Carte de 4 Go	Carte de 8 Go	Carte de 16 Go		
1920	30 25 24 IPB	16 min.	32 min.	1 h 4 min.	235 Mo/min.
	30 25 24 ALL-I	5 min.	11 min.	22 min.	685 Mo/min.
1280	60 50 IPB	18 min.	37 min.	1 h 14 min.	205 Mo/min.
	60 50 ALL-I	6 min.	12 min.	25 min.	610 Mo/min.
640	30 25 IPB	48 min.	1 h 37 min.	3 h 14 min.	78 Mo/min.

● Fichiers vidéo dépassant 4 Go

Même si vous enregistrez une vidéo dépassant 4 Go, vous pouvez continuer à filmer sans interruption.

Pendant l'enregistrement vidéo, environ 30 secondes avant que la vidéo atteigne la taille de fichier de 4 Go, l'affichage de la durée de prise de vue écoulée ou du time code se met à clignoter sur l'image de l'enregistrement vidéo. Si vous continuez à filmer jusqu'à ce que la taille de fichier dépasse 4 Go, un nouveau fichier vidéo est automatiquement créé et la durée de prise de vue écoulée ou le time code cesse de clignoter.

Lors de la lecture de la vidéo, il vous faudra lire chaque fichier vidéo séparément. Les fichiers vidéo ne peuvent pas être lus d'affilée automatiquement. Une fois la lecture vidéo terminée, sélectionnez la prochaine vidéo à lire.

● Limite de durée de l'enregistrement vidéo

La durée d'enregistrement maximum d'un clip vidéo est de 29 minutes 59 secondes. Si la durée de l'enregistrement vidéo atteint 29 minutes 59 secondes, l'enregistrement vidéo s'arrête automatiquement. Appuyez sur la touche <START/STOP> pour recommencer à enregistrer. (Un nouveau fichier vidéo est enregistré.)

 L'augmentation de la température interne de l'appareil photo peut faire que l'enregistrement vidéo s'arrête avant la durée d'enregistrement maximum indiquée dans le tableau (p. 287).

MENU Utilisation du zoom numérique pour vidéo

Lorsque la taille de la vidéo est [1920x1080] (Full-HD), vous pouvez enregistrer avec un zoom numérique d'environ 3x à 10x.

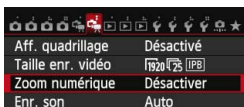

1 Sélectionnez [Zoom numérique].

- Dans l'onglet [2], sélectionnez [Zoom numérique], puis appuyez sur <SET>.



2 Sélectionnez [Zoom environ 3-10x].

- Sélectionnez [Zoom environ 3-10x], puis appuyez sur <SET>.
- Appuyez sur la touche <MENU> pour quitter le menu et revenir à l'enregistrement vidéo.



3 Utilisez le zoom numérique.

- Appuyez sur la touche <▲▼>.
- ▶ La barre du zoom numérique apparaît.
- Appuyez sur la touche <▲> pour faire un zoom avant ou appuyez sur la touche <▼> pour faire un zoom arrière.
- AF Servo vidéo sera inopérant.
- Lorsque vous enfoncez le déclencheur à mi-course, l'appareil photo effectue la mise au point avec [FlexiZone - Single] (fixée au centre).
- Pour annuler le zoom numérique, sélectionnez [Désactiver] à l'étape 2.



- Utilisez un trépied pour empêcher le flou de bougé.
- Si vous utilisez un zoom numérique vidéo, l'autofocus par détection du contraste est utilisé indépendamment de l'objectif utilisé. La vitesse de l'autofocus deviendra donc plus lente.
- Lorsque le zoom numérique vidéo est réglé, la sensibilité ISO maximum est de 6400 ISO (elle ne peut pas être élargie à H : équivalent à 12800 ISO). Par ailleurs, la vue agrandie n'est pas possible.
- Comme le zoom numérique vidéo traite numériquement l'image, un agrandissement élevé donnera une image plus rugueuse. Du bruit, des points lumineux, etc., peuvent également être perceptibles.
- Lorsque le zoom numérique vidéo est réglé, l'icône de scène ne s'affiche pas.
- Voir également « Conditions de prise de vue compliquant la mise au point » à la page 241.
- La prise de vue de photos n'est pas possible.

MENU Réglage de l'enregistrement du son



Vous pouvez filmer des vidéos tout en enregistrant le son avec le microphone stéréo intégré ou un microphone stéréo en vente dans le commerce. Vous pouvez également ajuster librement le niveau d'enregistrement du son. Réglez l'enregistrement du son avec [C] 2 : **Enr. son**].

Enregistrement du son/Niveau d'enregistrement du son

- [Auto]** : Le niveau d'enregistrement du son est ajusté automatiquement. Le contrôle automatique du niveau fonctionne automatiquement en réponse au niveau sonore.
- [Manuel]** : Pour utilisateurs avancés. Vous pouvez régler le niveau d'enregistrement du son selon 64 niveaux. Sélectionnez [**Niveau d'enr.**] et consultez le compteur du niveau tout en tournant la molette <⊙> pour régler le niveau d'enregistrement du son. Tout en regardant l'indicateur de retenue de crête (3 secondes), procédez au réglage de sorte que le compteur du niveau illumine quelquefois le repère « 12 » (-12 dB) à droite pour les sons les plus forts. S'il dépasse « 0 », le son sera déformé.
- [Désactivé]** : Le son n'est pas enregistré.

Filtre anti-vent/Atténuateur

- [Filtre anti-vent]** : Lorsque [**Activé**] est réglé, le bruit du vent est réduit pendant les enregistrements en extérieur. Cette fonctionnalité n'est active qu'avec le microphone intégré. Étant donné que l'option [**Activé**] réduit également les sons graves bas, réglez cette fonction sur [**Désactivé**] en l'absence de vent. Des sons plus naturels qu'avec l'option [**Activé**] seront enregistrés.
- [Atténuateur]** : Même si [**Enr. son**] est réglé sur [**Auto**] ou [**Manuel**] avant l'enregistrement, une distorsion du son peut encore se produire en présence de sons très forts. Le cas échéant, il est recommandé de le régler sur [**Activer**].

● Utilisation du microphone

Le microphone intégré enregistre des sons stéréo.

L'enregistrement stéréo du son est également possible en raccordant un microphone stéréo externe (en vente dans le commerce) équipé d'une fiche stéréo miniature ($\phi 3,5$ mm) à la borne IN pour microphone externe de l'appareil photo (p. 20).



- Dans les modes de la zone élémentaire, les réglages disponibles pour [Enr. son] sont [Activé/Désactivé]. Si [Activé] est réglé, le niveau d'enregistrement du son est ajusté automatiquement (comme avec [Auto]), mais la fonction de filtre anti-vent reste sans effet.
- L'équilibre du volume sonore entre L (gauche) et R (droite) n'est pas réglable.
- Le son est enregistré à un taux d'échantillonnage de 48 kHz/16 bits à la fois sur L et R.

MENU Réglage du time code

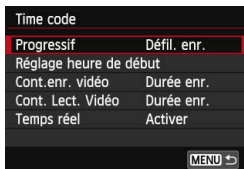

Le time code correspond à une référence temporelle enregistrée automatiquement pour synchroniser la vidéo et l'audio pendant l'enregistrement vidéo. Il est toujours enregistré dans les unités suivantes : heures, minutes, secondes et images. Il s'utilise principalement pendant l'édition vidéo. Réglez le time code avec [ 2 : Time code].

Progressif

[Défil. enr.] : Le time code est déclenché uniquement lorsque vous enregistrez une vidéo.

[Défil. libre] : Le time code est déclenché, que vous enregistriez ou non.

Réglage heure de début

Vous pouvez régler l'heure de début du time code.

[Réglage saisie manuelle] : Vous pouvez régler librement l'heure, les minutes, les secondes et l'image.

[Réinitialiser] : L'heure réglée avec **[Réglage saisie manuelle]** et **[Réglé sur heure appareil]** est réinitialisée à « 00:00:00. » ou « 00:00:00: » (p. 272).

[Réglé sur heure appareil] : Règle les heures, les minutes et les secondes selon l'horloge interne de l'appareil photo. « Images » est réglé sur 00.



- Si vous prenez des photos pendant l'enregistrement vidéo, il y aura un écart entre la durée actuelle et le time code.
- Si **[Défil. libre]** est réglé et si vous changez l'heure, le fuseau horaire ou l'heure d'été (p. 37), le time code en sera affecté.
- Le time code n'est pas enregistré pour les instantanés vidéo.



Quel que soit le réglage **[Cont. enr. vidéo]**, le time code est toujours enregistré sur le fichier vidéo.

Compteur d'enregistrement vidéo

Vous pouvez sélectionner ce qui s'affichera sur l'écran d'enregistrement vidéo.

[Durée enr.] : Indique la durée écoulée depuis le début de l'enregistrement vidéo.

[Time code] : Indique le time code pendant l'enregistrement vidéo.

Compteur de lecture vidéo

Vous pouvez sélectionner ce qui s'affichera sur l'écran de lecture vidéo.

[Durée enr.] : Affiche la durée d'enregistrement et la durée de lecture pendant la lecture vidéo.

[Time code] : Affiche le time code pendant la lecture vidéo.

Avec **[Time code]** réglé :

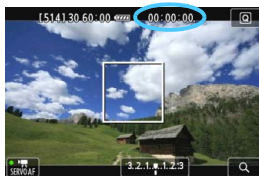

Pendant l'enregistrement vidéo



Pendant la lecture vidéo



- Si vous changez le réglage pour **[Cont. Lect. Vidéo]** dans **[C. 2 : Time code]** ou pour **[▶ 3 : Cont. Lect. Vidéo]**, l'autre réglage changera en conséquence.
- Les « images » ne sont pas affichées pendant l'enregistrement vidéo et la lecture vidéo.

Temps réel

Si le réglage de cadence d'enregistrement des images est \overline{f}_{30} (29,97 im/s) ou \overline{f}_{60} (59,94 im/s), le nombre d'images du time code entraîne un écart entre la durée actuelle et le time code. Cet écart peut être corrigé automatiquement. Cette fonction de correction s'appelle Temps réel.

[Activer] : L'écart est automatiquement corrigé en sautant les numéros du time code (DF : Drop frame, Temps réel).

[Désactiver] : L'écart n'est pas corrigé (NDF : Non-drop frame, à savoir time code 30 im/s).

Le time code s'affiche comme suit :

[Activer] (DF) : 00:00:00. (00:00:00.00 pendant la lecture)

[Désactiver] (NDF) : 00:00:00: (00:00:00:00 pendant la lecture)

 Si la cadence est \overline{f}_{24} (23,98 im/s), \overline{f}_{25} (25,00 im/s) ou \overline{f}_{50} (50,00 im/s), aucune image ne manquera. (Si \overline{f}_{24} est réglé ou si [**43** : **Système vidéo**] est réglé sur **[PAL]**, l'option Temps réel n'apparaît pas.)

MENU Réglages des fonctions du menu

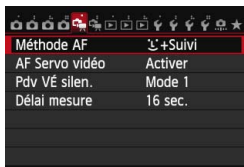

Lorsque le sélecteur de prise de vue avec Visée par l'écran/d'enregistrement vidéo est placé sur <[1]>, les onglets [1] et [2] dédiés à l'enregistrement vidéo s'affichent.

● Méthode AF

Les méthodes AF sont identiques à celles décrites aux pages 233-242. Vous pouvez sélectionner [+Suivi], [**FlexiZone - Multi**] ou [**FlexiZone - Single**].





[**Mode rapide**] ne peut pas être réglé pour l'enregistrement vidéo.

● AF Servo vidéo

Pendant l'enregistrement vidéo, l'appareil photo fait continuellement la mise au point sur le sujet. Le réglage par défaut est [**Activer**].

Lorsque [Activer] est réglé :

- L'appareil photo fait la mise au point sur le sujet en continu même lorsque vous n'enfoncez pas le déclencheur à mi-course.
- Étant donné que cela entraîne continuellement l'objectif, cela épuise la batterie et réduit la durée de l'enregistrement vidéo (p. 266).
- Avec certains objectifs, le bruit de fonctionnement de l'objectif pendant la mise au point peut être enregistré. Pour réduire l'enregistrement du bruit de fonctionnement de l'objectif, utilisez un microphone externe en vente dans le commerce. Avec l'objectif EF-S 18-55 mm f/3,5-5,6 IS STM ou EF-S 18-135 mm f/3,5-5,6 IS STM, le bruit de fonctionnement de l'objectif est moins susceptible d'être enregistré.
- Si vous souhaitez positionner le sélecteur de mode de mise au point sur <MF> pendant AF Servo vidéo, commencez par positionner le sélecteur de prise de vue avec Visée par l'écran/d'enregistrement vidéo sur <[]>.

- Si vous souhaitez maintenir la mise au point sur un endroit spécifique ou si vous ne voulez pas enregistrer le bruit de fonctionnement de l'objectif, vous pouvez arrêter provisoirement l'AF Servo vidéo comme suit. Lorsque vous arrêtez AF Servo vidéo, le collimateur AF devient gris. Lorsque vous effectuez les mêmes étapes ci-dessous, AF Servo vidéo reprend.
 - Tapotez l'icône [] dans le coin inférieur gauche de l'écran.
 - Appuyez sur la touche <  >.
 - Sous [ **C.Fn III-4 : Commandes personnalisées**], si une touche se voit attribuer [**Arrêt AF**], vous pouvez suspendre AF Servo vidéo pendant que vous maintenez enfoncée cette touche. Lorsque vous relâchez la touche, AF Servo vidéo reprend.
- Pendant que AF Servo vidéo est suspendu, si vous appuyez sur la touche < **MENU** > ou <  >, changez de méthode autofocus ou réalisez d'autres opérations, AF Servo vidéo reprendra lorsque vous recommencerez à enregistrer.

Lorsque [Désactiver] est réglé :

- Enfoncez le déclencheur à mi-course (uniquement avant de démarrer l'enregistrement vidéo) ou appuyez sur la touche < **AF-ON** > pour faire la mise au point.

Précautions lorsque [AF Servo vidéo] est réglé sur [Activer]

- **Conditions de prise de vue compliquant la mise au point**
 - Un sujet se déplaçant rapidement s'approchant ou s'éloignant de l'appareil photo.
 - Un sujet se déplaçant à une distance proche devant l'appareil photo.
 - Voir également « Conditions de prise de vue compliquant la mise au point » à la page 241.
- AF Servo vidéo sera suspendu pendant le zoom ou la vue agrandie.
- AF Servo vidéo ne fonctionnera pas pendant le zoom numérique vidéo.
- Pendant l'enregistrement vidéo, si un sujet s'approche ou s'éloigne, ou si l'appareil photo est déplacé verticalement ou horizontalement (panoramique), l'image vidéo enregistrée peut momentanément s'élargir ou se contracter (modification de l'agrandissement de l'image).

- **Pdv VÉ silen.** [★]
Cette fonction s'applique à la prise de photos. Voir page 231 pour plus de détails.
- **Délai mesure** [★]
Vous pouvez modifier la durée d'affichage de l'exposition (durée de la mémorisation d'exposition).

2

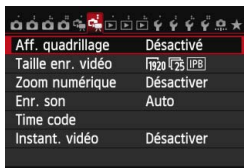

- **Affichage quadrillage**

Avec [3x3 \oplus] ou [6x4 \oplus], vous pouvez afficher un quadrillage pour vous aider à stabiliser l'appareil photo à la verticale ou à l'horizontale. Par ailleurs, avec [3x3+diag \oplus], le quadrillage est affiché avec des lignes diagonales pour vous aider à aligner les intersections sur le sujet pour un meilleur équilibre du cadrage.

- **Taille de l'enregistrement vidéo**

Vous pouvez régler la taille de l'enregistrement vidéo (taille d'image, cadence d'enregistrement des images et méthode de compression). Voir page 265 pour plus de détails.

- **Zoom numérique**

Vous pouvez utiliser le zoom numérique pour la prise de vue avec téléobjectif. Voir page 267 pour plus de détails.

- **Enregistrement du son**

Vous pouvez définir les réglages d'enregistrement du son. Voir page 268 pour plus de détails.

- **Time code**

Vous pouvez définir le time code. Voir page 270 pour plus de détails.

- **Instantané vidéo**

Vous pouvez enregistrer des instantanés vidéo. Voir page 277 pour plus de détails.

MENU Enregistrement d'instantanés vidéo

Un instantané vidéo est un court clip vidéo durant environ 2, 4 ou 8 secondes. Une série d'instantanés vidéo peut être enchaînée ensemble pour former un album d'instantanés vidéo afin de montrer les meilleurs moments d'un voyage ou d'un évènement, etc.

La lecture d'un album d'instantanés vidéo peut également être accompagnée d'une musique de fond (p. 284, 309).

Concept de l'album d'instantanés vidéo

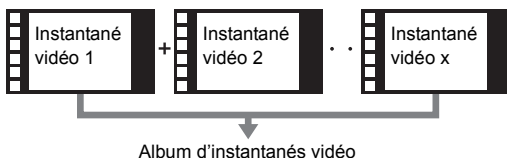

Réglage de la durée de l'enregistrement d'instantanés vidéo

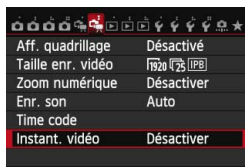

1 Sélectionnez [Instant. vidéo].

- Dans l'onglet [CAM 2], sélectionnez [Instant. vidéo], puis appuyez sur <SET>.

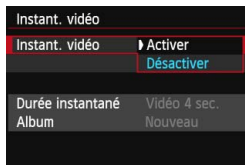

2 Sélectionnez [Activer].

- Sélectionnez [Activer], puis appuyez sur <SET>.



3 Sélectionnez [Réglages de l'album].

- Sélectionnez [**Réglages de l'album**], puis appuyez sur <Ⓢ>.

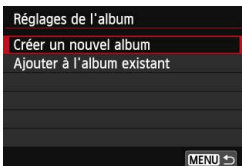

4 Sélectionnez [Créer un nouvel album].

- Sélectionnez [**Créer un nouvel album**], puis appuyez sur <Ⓢ>.

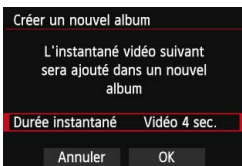

5 Sélectionnez la durée de l'instantané.

- Appuyez sur <Ⓢ> et utilisez la touche <▲▼> pour sélectionner la durée de l'instantané, puis appuyez sur <Ⓢ>.

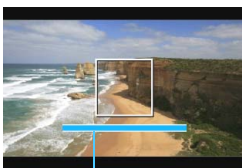

6 Sélectionnez [OK].

- Sélectionnez [**OK**], puis appuyez sur <Ⓢ>.
- Appuyez sur la touche <MENU> pour quitter le menu.
- ▶ Une barre bleue apparaît pour indiquer la durée de l'instantané.
- Passez à « Création d'un album d'instantanés vidéo » (p. 279).

Création d'un album d'instantanés vidéo



7 Enregistrez le premier instantané vidéo.

- Appuyez sur la touche <START/STOP>, puis enregistrez.
- ▶ La barre bleue indiquant la durée de l'enregistrement diminue progressivement. Une fois la durée d'enregistrement définie écoulée, l'enregistrement s'arrête automatiquement.
- ▶ La boîte de dialogue de confirmation apparaît (p. 280).



8 Sauvegardez-le en tant qu'album d'instantanés vidéo.

- Sélectionnez [**Sauvegarder en tant qu'album**], puis appuyez sur <SET>.
- ▶ Le clip vidéo sera sauvegardé en tant que premier instantané vidéo de l'album d'instantanés vidéo.



9 Continuez à enregistrer d'autres instantanés vidéo.







- Répétez l'étape 7 pour enregistrer l'instantané vidéo suivant.
- Sélectionnez [**Ajouter à l'album**], puis appuyez sur <SET>.
- Pour créer un autre album d'instantanés vidéo, sélectionnez [**Sauvegarder sous nouvel album**].
- Au besoin, recommencez l'étape 9.













10 Quittez l'enregistrement d'instantanés vidéo.

- Réglez [**Instant. vidéo**] sur [**Désactiver**]. Pour revenir à l'enregistrement vidéo standard, assurez-vous de sélectionner [Désactiver].
- Appuyez sur la touche <MENU> pour quitter le menu et revenir à l'enregistrement vidéo standard.

Options des étapes 8 et 9

Fonction	Description
 Sauvegarder en tant qu'album (Étape 8)	Le clip vidéo sera sauvegardé en tant que premier instantané vidéo de l'album d'instantanés vidéo.
 Ajouter à l'album (Étape 9)	L'instantané vidéo qui vient d'être filmé est ajouté à l'album enregistré juste avant.
 Sauvegarder sous nouvel album (Étape 9)	Un nouvel album d'instantanés vidéo est créé et le clip vidéo est sauvegardé en tant que premier instantané vidéo. Le nouvel album sera un fichier distinct de l'album enregistré précédemment.
 Lire instantané vidéo (Étapes 8 et 9)	L'instantané vidéo qui vient d'être enregistré est lu. Pour les opérations de lecture, voir le tableau de la page suivante.
 Ne pas sauvegarder sur album (Étape 8)  Suppr. sans enregist. sur album (Étape 9)	L'instantané vidéo qui vient d'être enregistré sera effacé au lieu d'être sauvegardé dans l'album. Sélectionnez [OK] dans la boîte de dialogue de confirmation.

Opérations de [Lire instantané vidéo]

Fonction	Description de la lecture
 Lire	En appuyant sur <Ⓒ<, vous pouvez lire ou suspendre l'instantané vidéo qui vient d'être enregistré.
 Première image	Affiche la première scène du premier instantané vidéo de l'album.
 Saut arrière*	Chaque fois que vous appuyez sur <Ⓒ<, l'instantané vidéo revient en arrière de quelques secondes.
 Image précédente	Chaque fois que vous appuyez sur <Ⓒ<, l'image précédente s'affiche. Si vous maintenez enfoncée <Ⓒ<, la vidéo est rembobinée.
 Image suivante	Chaque fois que vous appuyez sur <Ⓒ<, la vidéo est lue image par image. Si vous maintenez enfoncée <Ⓒ<, la vidéo est avancée rapidement.
 Saut avant*	Chaque fois que vous appuyez sur <Ⓒ<, l'instantané vidéo avance de quelques secondes.
 Dernière image	Affiche la dernière scène du dernier instantané vidéo de l'album.
	Position de lecture
mm' ss"	Durée de lecture (minutes : secondes)
 Volume	Vous pouvez régler le volume du haut-parleur intégré (p. 308) en tournant la molette <Ⓒ<.
MENU 	Si vous appuyez sur la touche <MENU>, l'écran précédent est rétabli.

* Avec [Saut arrière] et [Saut avant], la longueur du saut correspond au nombre de secondes défini sous [Instant. vidéo] (environ 2, 4 ou 8 secondes).

Ajout à l'album existant

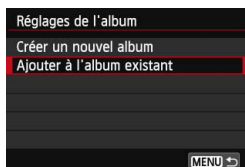

1 Sélectionnez [Ajouter à l'album existant].

- Suivez l'étape 4 à la page 278 pour sélectionner [Ajouter à l'album existant], puis appuyez sur <SET>.



2 Sélectionnez un album existant.

- Tournez la molette <◉> pour sélectionner un album existant, puis appuyez sur <SET>.
- Sélectionnez [OK], puis appuyez sur <SET>.
- ▶ Certains réglages d'instantané vidéo changent pour correspondre aux réglages de l'album existant.
- Appuyez sur la touche <MENU> pour quitter le menu.
- ▶ L'écran d'enregistrement des instantanés vidéo apparaît.

3 Enregistrez l'instantané vidéo.

- Passez à « Création d'un album d'instantanés vidéo » (p. 279).

ⓘ Vous ne pouvez pas sélectionner un album pris avec un autre appareil photo.



Précautions relatives à l'enregistrement d'instantanés vidéo

- Vous pouvez uniquement ajouter à un album des instantanés vidéo de même durée (d'environ 2, 4 ou 8 secondes chacun).
- Notez que si vous effectuez l'une des opérations suivantes pendant l'enregistrement d'instantanés vidéo, un nouvel album est créé pour les instantanés vidéo ultérieurs.
 - Changer la [Taille enr. vidéo].
 - Changer le réglage [Enr. son] de [Auto] ou [Manuel] à [Désactivé] ou de [Désactivé] à [Auto] ou [Manuel].
 - Mettre à jour le firmware.
- Vous ne pouvez pas prendre de photos pendant l'enregistrement d'un instantané vidéo.
- La durée d'enregistrement d'un instantané vidéo est donnée à titre indicatif uniquement. Selon la cadence d'enregistrement des images, la durée d'enregistrement affichée pendant la lecture peut ne pas être exacte.

Lecture d'un album

Vous pouvez lire un album d'instantanés vidéo complet de la même façon qu'une vidéo standard (p. 308).



1 Lisez la vidéo.

- Appuyez sur la touche <▶> pour afficher l'image.

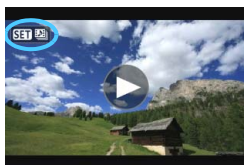

2 Sélectionnez l'album.

- Sur l'affichage d'une image unique, l'icône [SET] affichée dans le coin supérieur gauche de l'écran indique qu'il s'agit d'un album d'instantanés vidéo.
- Tournez la molette <◉> pour sélectionner un album.



3 Lisez l'album.

- Appuyez sur <SET>.
- Sur le panneau de lecture vidéo affiché, sélectionnez [▶] (Lire), puis appuyez sur <SET>.



Musique de fond

- Vous pouvez lire une musique de fond lorsque vous lisez des albums, des vidéos normales et des diaporamas sur l'appareil photo (p. 309, 312). Pour lire une musique de fond, vous devez d'abord la copier sur la carte en utilisant EOS Utility (logiciel fourni). Pour savoir comment copier la musique de fond, consultez le mode d'emploi du logiciel EOS Utility (p. 453).
- La musique enregistrée sur la carte mémoire doit être utilisée uniquement dans le cadre privé. Abstenez-vous d'enfreindre les droits du détenteur des droits d'auteur.

Édition d'un album

Après la prise de vue, vous pouvez réorganiser, supprimer ou lire les instantanés vidéo dans l'album.



1 Sélectionnez [✂].

- Sur le panneau de lecture vidéo affiché, sélectionnez [✂] (Éditer), puis appuyez sur <SET>.
- ▶ L'écran d'édition apparaît.



2 Sélectionnez une opération d'édition.

- Sélectionnez une option d'édition, puis appuyez sur <SET>.

Fonction	Description
↔ Déplacer l'instantané	Appuyez sur la touche <◀▶> pour sélectionner l'instantané vidéo que vous souhaitez déplacer, puis sur <SET>. Appuyez sur la touche <◀▶> pour déplacer l'instantané vidéo, puis sur <SET>.
🗑 Supprimer l'instantané	Appuyez sur la touche <◀▶> pour sélectionner l'instantané vidéo que vous souhaitez supprimer, puis sur <SET>. L'icône [🗑] s'affiche sur l'instantané vidéo sélectionné. Si vous appuyez à nouveau sur <SET>, la sélection est annulée et [🗑] disparaît.
▶ Lire l'instantané	Appuyez sur la touche <◀▶> pour sélectionner l'instantané vidéo que vous souhaitez lire, puis sur <SET>.

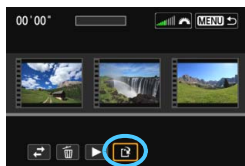

3 Sauvegardez la vidéo éditée.

- Appuyez sur la touche <MENU> pour revenir au panneau d'édition en bas de l'écran.
- Sélectionnez [] (Sauvegarder), puis appuyez sur <SET>.
- ▶ L'écran de sauvegarde apparaît.
- Pour sauvegarder la vidéo éditée en tant que nouveau fichier, sélectionnez [**Nouv. fichier**]. Pour la sauvegarder en écrasant le fichier vidéo original, sélectionnez [**Écraser**], puis appuyez sur <SET>.

- S'il n'y a pas assez d'espace libre sur la carte, [**Nouv. fichier**] ne sera pas disponible.
- Lorsque le niveau de charge de la batterie est bas, l'édition d'albums est impossible. Utilisez une batterie complètement chargée.

Logiciel fourni utilisable avec les albums

- **EOS Video Snapshot Task** : Permet l'édition des albums. Il s'agit d'une fonction complémentaire pour ImageBrowser EX.



Mises en garde sur l'enregistrement vidéo

À propos des icônes d'avertissement de température interne blanche <🌡️> et rouge <🔥>

- Si la température interne de l'appareil photo augmente en raison de l'utilisation prolongée de l'enregistrement vidéo ou sous une température ambiante élevée, une icône blanche <🌡️> ou rouge <🔥> apparaîtra.
- L'icône blanche <🌡️> indique que la qualité d'image des photos sera détériorée. Nous vous recommandons d'arrêter la prise de photos et de laisser la température interne de l'appareil photo refroidir avant de reprendre l'enregistrement. Étant donné que la qualité de l'image vidéo est à peine affectée, vous pouvez toujours enregistrer des vidéos.
- L'icône <🔥> rouge indique que l'enregistrement vidéo sera bientôt automatiquement arrêté. Si cela se produit, vous ne pourrez pas enregistrer de vidéo tant que la température interne de l'appareil photo n'aura pas diminué. Mettez l'appareil photo hors tension pour lui laisser le temps de refroidir.
- L'enregistrement vidéo à une température élevée pendant une période prolongée provoquera l'apparition prématurée de l'icône <🔥> ou <🌡️>. Lorsque vous ne prenez pas de photos, éteignez l'appareil photo.

Enregistrement et qualité d'image

- Si un objectif à Image Stabilizer (Stabilisateur d'image) est monté sur l'appareil photo et si vous placez le commutateur de l'Image Stabilizer (Stabilisateur d'image) (IS) sur <ON>, l'Image Stabilizer (Stabilisateur d'image) fonctionnera continuellement même si vous n'enfonchez pas le déclencheur à mi-course. L'Image Stabilizer (Stabilisateur d'image) est gourmand en batterie et la durée totale de l'enregistrement vidéo ou le nombre de prises de vue possibles peut diminuer. Si vous utilisez un trépied ou si l'Image Stabilizer (Stabilisateur d'image) n'est pas nécessaire, il est recommandé de placer le commutateur IS sur <OFF>.
- Le microphone intégré de l'appareil photo capture également le bruit de fonctionnement de l'appareil. L'utilisation d'un microphone externe en vente dans le commerce permet d'empêcher (ou de diminuer) l'enregistrement de ces bruits.
- Ne raccordez rien d'autre qu'un microphone externe à la borne d'entrée pour microphone externe de l'appareil.
- Si la luminosité change pendant l'enregistrement vidéo avec exposition automatique, cette partie risque de paraître momentanément figée lors de la lecture. Le cas échéant, enregistrez les vidéos avec l'exposition manuelle.
- En cas de source lumineuse extrêmement forte sur l'image, il se peut que la portion claire de l'image apparaisse noire sur l'écran LCD. Les vidéos sont enregistrées pratiquement de la même façon qu'elles apparaissent sur l'écran LCD.
- Sous un faible éclairage, un bruit ou des couleurs irrégulières peuvent affecter l'image. Les vidéos sont enregistrées pratiquement de la même façon qu'elles apparaissent sur l'écran LCD.



Mises en garde sur l'enregistrement vidéo

Enregistrement et qualité d'image

- Si vous utilisez une carte dont la vitesse d'écriture est lente, un indicateur à 5 niveaux peut apparaître sur la droite de l'écran pendant l'enregistrement vidéo. Il indique la quantité de données non encore écrites sur la carte (capacité restante de la mémoire tampon interne). Plus la carte est lente, plus l'indicateur affiche de niveaux. Lorsque l'indicateur est saturé, l'enregistrement vidéo s'arrête automatiquement.

Si la vitesse d'écriture de la carte est rapide, soit l'indicateur n'apparaît pas, soit le niveau (s'il est affiché) augmente à peine. Commencez par enregistrer quelques vidéos d'essai pour voir si la vitesse d'écriture de la carte est suffisamment rapide.

Prise de photos pendant l'enregistrement vidéo

- En ce qui concerne la qualité d'image des photos, voir « Qualité d'image » à la page 249.

Lecture et raccordement à un téléviseur

- Si vous raccordez l'appareil photo à un téléviseur (p. 316, 319) et enregistrez une vidéo, aucun son ne sera émis par le téléviseur pendant l'enregistrement. Le son sera néanmoins correctement enregistré.

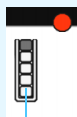

Indicateur

9

Lecture des images

Ce chapitre explique comment visionner et effacer des photos et des vidéos, comment les afficher sur un écran de téléviseur, et présente d'autres fonctions liées au visionnage.

Images prises et sauvegardées à l'aide d'un autre appareil

Il est possible que l'appareil photo n'affiche pas correctement les images qui ont été capturées sur un autre appareil photo, éditées sur un ordinateur ou dont le nom de fichier a été modifié.

▶ Lecture des images

Affichage d'une image unique



1 Affichez l'image.

- Appuyez sur la touche <▶>.
- ▶ La dernière image capturée ou la dernière image affichée apparaît.



2 Sélectionnez une image.

- Pour lire des images en commençant par la dernière, tournez la molette <⌚> dans le sens anti-horaire. Pour lire des images en commençant par la première image capturée, tournez la molette dans le sens horaire.
- Chaque fois que vous appuyez sur la touche <INFO.>, le format d'affichage change.



Aucune information



Informations élémentaires

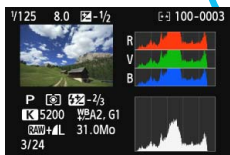

Histogramme

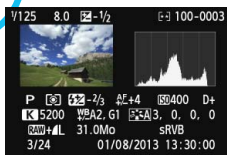

Affichage des informations de prise de vue



3 Quittez le mode de lecture d'images.

- Appuyez sur la touche <▶> pour quitter la lecture des images et revenir à l'état prêt pour la prise de vue.

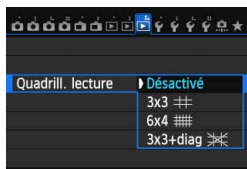
MENU Affichage du quadrillage



Sur l'affichage d'une image unique, vous pouvez superposer un quadrillage de lecture.

Avec [**▶3 : Quadrill. lecture**], vous pouvez sélectionner [**3x3** , [**6x4** ] ou [**3x3+diag** ].

Cette fonction est pratique pour vérifier l'inclinaison verticale ou horizontale de l'image, ainsi que le cadrage.



Le quadrillage ne s'affiche pas pendant la lecture vidéo.

INFO. : Affichage des informations de prise de vue

Exemple de photo prise dans un mode de la zone de création

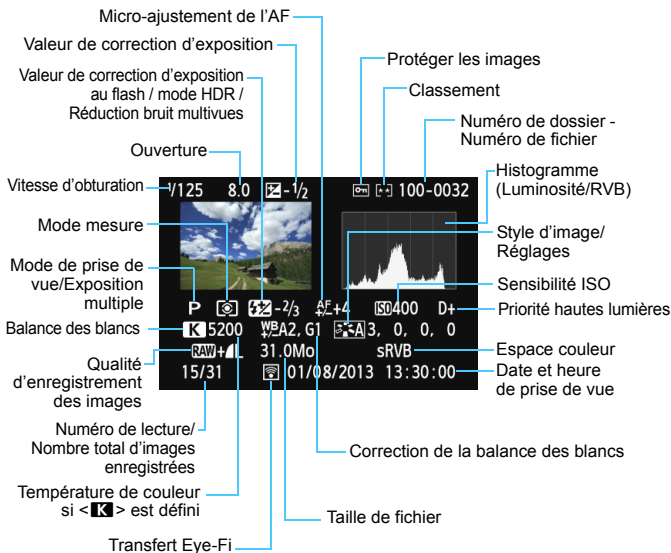

* Lorsque vous prenez des photos avec une qualité d'image RAW+JPEG, la taille du fichier d'image RAW s'affiche.

* Pendant la photographie avec flash sans correction d'exposition au flash, <[i]> s'affiche.

* <HDR> et la valeur de réglage de la gamme dynamique s'affichent pour les images prises en mode HDR.

* <[i]> s'affiche pour les photos à exposition multiple.

* <NR> s'affiche pour les images prises avec Réduction bruit multivues.

* Pour les photos prises pendant l'enregistrement vidéo, <[i]> s'affiche.

* Pour les images développées avec la fonction de traitement RAW de l'appareil photo, redimensionnées, ou traitées avec un filtre créatif, puis sauvegardées, <[i]> s'affiche.

Exemple de photo prise dans un mode de la zone élémentaire

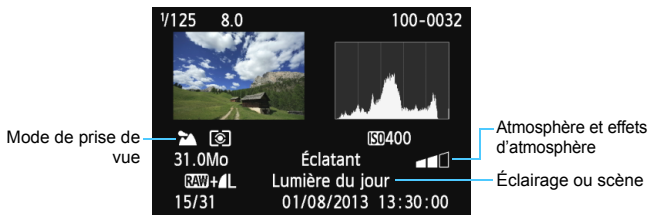

* Pour les images prises dans les modes de la zone élémentaire, les informations affichées sont différentes selon le mode de prise de vue.

* [Flou arrière-plan] s'affiche pour les images prises en mode <CA>.

Exemple d'affichage des informations sur la vidéo

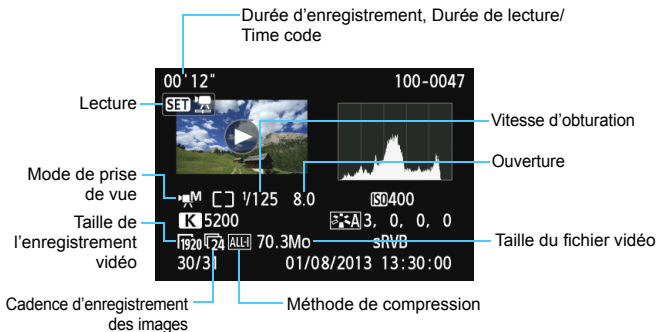

* Si l'exposition manuelle a été utilisée, la vitesse d'obturation, l'ouverture et la sensibilité ISO (si elles ont été réglées manuellement) s'affichent.

* L'icône <M> s'affiche pour les instantanés vidéo.

- **Alerte de surexposition**

Lorsque [▶ 3 : **Alerte surex.**] est placé sur [**Activée**], les zones surexposées clignotent. Pour obtenir une image plus détaillée dans les zones surexposées clignotantes, réglez la correction d'exposition sur une valeur négative et prenez à nouveau la photo.

- **Affichage du collimateur AF**

Lorsque [▶ 3 : **Aff. Collim AF**] est réglé sur [**Activé**], le collimateur AF qui a effectué la mise au point apparaît en rouge. Si vous avez opté pour la sélection automatique du collimateur AF, plusieurs collimateurs AF peuvent être affichés simultanément.

● Histogramme

L'histogramme de luminosité indique la distribution du niveau d'exposition et la luminosité générale. L'affichage de l'histogramme RVB permet de vérifier la saturation et la gradation des couleurs. Vous pouvez changer d'affichage avec [▶] 3 : **Histogramme**].

Affichage [Luminosité]

Cet histogramme est un graphique qui indique la distribution du niveau de luminosité de l'image. L'axe horizontal indique le niveau de luminosité (plus sombre à gauche et plus clair à droite), tandis que l'axe vertical indique le nombre de pixels existant pour chaque niveau de luminosité. Plus il y a de pixels vers la gauche, plus l'image est sombre. Plus il y a de pixels vers la droite, plus l'image est claire. Si le nombre de pixels sur la gauche est trop élevé, les détails d'ombre sont perdus. Si le nombre de pixels sur la droite est trop élevé, les détails en pleine lumière sont perdus. La gradation intermédiaire est reproduite. En vérifiant l'image et son histogramme de luminosité, vous pouvez déterminer la tendance du niveau d'exposition ainsi que la gradation générale.

Exemples d'histogrammes



Image sombre



Luminosité normale



Image claire

Affichage [RVB]

Cet histogramme est un graphique qui indique la distribution du niveau de luminosité de chaque couleur primaire dans l'image (RVB ou rouge, vert et bleu). L'axe horizontal indique le niveau de luminosité de la couleur (plus sombre à gauche et plus clair à droite), tandis que l'axe vertical indique le nombre de pixels existant pour chaque niveau de luminosité de la couleur. Plus il y a de pixels vers la gauche, plus l'image est sombre et moins la couleur est marquante. Plus il y a de pixels vers la droite, plus l'image est claire et plus la couleur est dense. Si le nombre de pixels sur la gauche est trop élevé, les informations des couleurs respectives manquent. Si le nombre de pixels sur la droite est trop élevé, la couleur sera trop saturée sans aucune gradation. En vérifiant l'histogramme RVB de l'image, vous pouvez voir les conditions de saturation et gradation de la couleur, ainsi que la tendance de la balance des blancs.

▶ Recherche rapide d'images

■ Afficher plusieurs images sur un seul écran (affichage de l'index)

Recherchez rapidement des images grâce à l'affichage de l'index affichant quatre ou neuf images sur un écran.

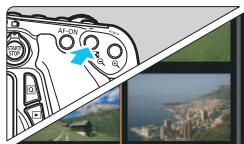

1 Affichez l'index.

- Pendant la lecture des images, appuyez sur la touche <■·Q>.
- ▶ L'affichage de l'index à 4 images apparaît. L'image sélectionnée est mise en surbrillance dans un cadre orange.
- Appuyez à nouveau sur la touche <■·Q> pour passer à l'affichage de 9 images. Si vous appuyez sur la touche <Q>, l'affichage passe de neuf à quatre, puis à une image.

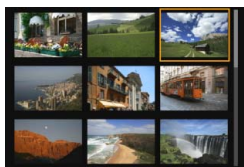

2 Sélectionnez une image.

- Tournez la molette <⦿> pour déplacer le cadre orange et sélectionner l'image. Vous pouvez également appuyer sur les touches <▲▼> <◀▶> pour sélectionner l'image.
- Si vous tournez la molette <☀>, la ou les images sur l'écran suivant ou précédent s'affichent.
- Appuyez sur <SET> dans l'index pour afficher l'image sélectionnée comme une seule image.

Sauter les images (affichage de saut)

Dans l'affichage d'une image unique, vous pouvez tourner la molette <🔧> pour sauter en avant ou en arrière entre les images selon la méthode de saut sélectionnée.

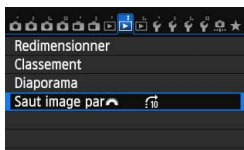

1 Sélectionnez [Saut image par 🔧].

- Dans l'onglet [▶2], sélectionnez [Saut image par 🔧], puis appuyez sur <SET>.

2 Sélectionnez la méthode de saut.

- Tournez la molette <🔧> pour sélectionner la méthode de saut, puis appuyez sur <SET>.

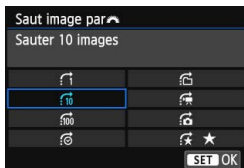

🔧 : Afficher les images une par une

🔧10 : Sauter 10 images

🔧100 : Sauter 100 images

🔧📅 : Affichage par date

🔧📁 : Affichage par dossier

🔧📺 : Afficher les vidéos seulement

🔧📷 : Afficher les photos seulement

🔧★ : Affichage par classement d'image (p. 302)

Tournez la molette <🔧> pour sélectionner.

3 Parcourez les images par sauts.

- Appuyez sur la touche <▶> pour lire les images.
- En mode d'affichage d'une image unique, tournez la molette <🔧>.
- ▶ Vous pouvez naviguer d'après la méthode sélectionnée.

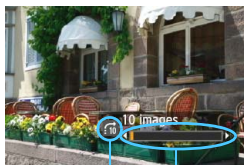

Méthode de saut

Position de lecture



- Pour chercher des images d'après la date de prise de vue, sélectionnez [Date].
- Pour chercher des images par dossier, sélectionnez [Dossier].
- Si la carte contient à la fois des vidéos et des photos, sélectionnez [Vidéos] ou [Photos] pour n'afficher qu'un type de fichiers ou l'autre.
- Si aucune image ne correspond au [Classement] sélectionné, il ne vous sera pas possible de parcourir les images en utilisant la molette <🔧>.

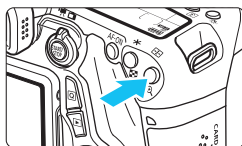

Vue agrandie

Vous pouvez agrandir une image capturée d'environ 1,5x à 10x sur l'écran LCD.





Emplacement de la zone agrandie



1 Agrandissez l'image.

- Appuyez sur la touche <  > pendant la lecture des images.
- ▶ L'image est agrandie.
- Si vous maintenez enfoncée la touche <  >, l'image sera agrandie jusqu'à atteindre la taille d'agrandissement maximum.
- Appuyez sur la touche <  > pour réduire l'agrandissement. Si vous maintenez enfoncée la touche, l'agrandissement diminuera jusqu'à l'affichage d'une image unique.

2 Parcourez l'image.

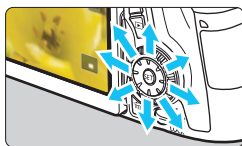
- Parcourez l'image agrandie à l'aide de <  >.
- Pour quitter la vue agrandie, appuyez sur la touche <  >. Le mode d'affichage d'une image unique réapparaît.



-  ● Vous pouvez tourner la molette <  > pour visualiser une autre image tout en conservant l'agrandissement.
- La vue agrandie n'est pas possible pendant la revue des images juste après la prise de vue.
- Il n'est pas possible d'agrandir une vidéo.

Lecture avec l'écran tactile

L'écran LCD est un panneau sensible au toucher que vous pouvez toucher avec les doigts pour commander différentes opérations de lecture. **Appuyez d'abord sur la touche pour lire les images.**

Parcours des images



Balayez l'écran d'un doigt.

- Avec l'affichage d'une image unique, touchez l'écran LCD avec **un doigt**. Vous pouvez défiler jusqu'à l'image suivante ou précédente en balayant l'écran du doigt vers la gauche ou la droite. Balayez vers la gauche pour voir les images suivantes (plus récentes) ou vers la droite pour voir les images précédentes (plus anciennes).
- Avec l'affichage de l'index, touchez également l'écran LCD avec **un doigt**. Vous pouvez défiler jusqu'à l'écran suivant ou précédent en balayant l'écran du doigt en haut ou en bas. Balayez l'écran du doigt vers le haut pour voir les images suivantes (plus récentes) ou vers le bas pour voir les images précédentes (plus anciennes). Lorsque vous sélectionnez une image, le cadre orange apparaît. Tapotez l'image à nouveau pour l'afficher en tant qu'image unique.

Saut des images (affichage de saut)



Balayez avec deux doigts.

Touchez l'écran LCD avec deux doigts. Lorsque vous balayez l'écran avec **deux doigts** vers la gauche ou la droite, vous pouvez sauter à travers les images avec la méthode définie dans [**Saut image par** ] sous l'onglet [**2**].

Réduire l'image (affichage de l'index)



Pincez l'écran avec deux doigts.

Touchez l'écran avec deux doigts écartés, puis pincez-les ensemble sur l'écran.

- Chaque fois que vous pincez vos doigts, l'écran passe de l'affichage d'une image unique à l'affichage d'un index à 4 images et l'affichage d'un index à 9 images. Si vous écartez les doigts, l'affichage de l'image change dans l'ordre inverse.
- Lorsque vous sélectionnez une image, le cadre orange apparaît. Tapotez l'image à nouveau pour l'afficher en tant qu'image unique.

Agrandir l'image



Écartez deux doigts.

Touchez l'écran avec deux doigts ensemble, puis écartez-les sur l'écran.

- À mesure que vous écartez vos doigts, l'image est agrandie.
- L'image peut être agrandie jusqu'à 10x.
- Vous pouvez parcourir l'image en faisant glisser votre doigt.
- Pour réduire l'image, pincez l'écran avec vos deux doigts ensemble.
- Si vous tapotez l'icône [↶], l'affichage d'une image unique est rétabli.

 Les opérations tactiles sur l'écran LCD de l'appareil photo sont également possibles pendant l'affichage des images sur un téléviseur raccordé à votre appareil photo (p. 316, 319).

Rotation des images

Vous pouvez faire pivoter l'image affichée dans le sens de votre choix.

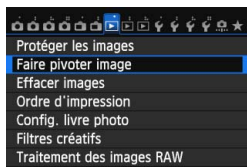

1 Sélectionnez [Faire pivoter image].

- Dans l'onglet [ 1], sélectionnez [Faire pivoter image], puis appuyez sur <SET>.

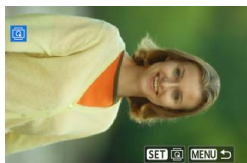

2 Sélectionnez une image.







- Tournez la molette < > pour sélectionner l'image à faire pivoter.
- Vous pouvez également sélectionner une image dans l'index (p. 296).



3 Faites pivoter l'image.

- Chaque fois que vous appuyez sur <SET>, l'image pivote dans le sens horaire comme suit : 90 ° → 270 ° → 0 °.
- Pour faire pivoter une autre image, répétez les étapes 2 et 3.
- Appuyez sur la touche <MENU> pour revenir au menu.



- Si vous avez défini [ 1 : Rotation auto] sur [Oui  - Si l'image pivotée n'apparaît pas selon l'orientation pivotée pendant la lecture des images, réglez [ 1 : Rotation auto] sur [Oui  - Il est impossible de faire pivoter une vidéo.

MENU Attribution de classements

Vous pouvez classer les images (photos et vidéos) selon cinq marques de classement : [★]/[★]/[★]/[★]/[★]. Cette fonction est appelée classement.

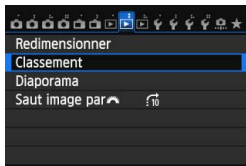

1 Sélectionnez [Classement].

- Dans l'onglet [▶2], sélectionnez [Classement], puis appuyez sur <SET>.



2 Sélectionnez une image.

- Tournez la molette <◉> pour sélectionner l'image ou la vidéo à classer.
- Appuyez sur la touche <☒-Q> pour afficher la vue à trois images. Pour revenir à l'affichage d'une image unique, appuyez sur la touche <Q>.



3 Attribuez un classement à l'image.

- Appuyez sur la touche <▲▼> pour sélectionner un classement.
- ▶ Le nombre total d'images sera compté pour chaque classement.
- Pour classer une autre image, répétez les étapes 2 et 3.
- Appuyez sur la touche <MENU> pour revenir au menu.













Le nombre total d'images avec un classement spécifique peut être affiché jusqu'à 999 maximum. En présence de plus de 999 images avec un classement spécifique, [###] s'affiche pour ce classement.

Comment tirer parti des classements

- [▶2 : **Saut image par** - [▶2 : **Diaporama**] vous permet de visionner uniquement les images ayant un classement spécifique.
- Digital Photo Professional (logiciel fourni, p. 457) vous permet de sélectionner uniquement les images ayant un classement spécifique (photos uniquement).
- Sous Windows 8.1, Windows 8, Windows 7, etc., vous pouvez consulter le classement de chaque fichier au sein de l'affichage des informations de fichier ou dans le visionneur d'image fourni (photos uniquement).

Contrôle rapide pour la lecture

Vous pouvez appuyer sur la touche <Q> pendant l'affichage d'une image unique pour régler l'un des éléments suivants : [ : **Protéger les images**], [ : Faire pivoter image], [ : **Classement**], [ : Filtres créatifs], [ : Redimensionner (image JPEG uniquement)], [ : **Alerte surexposition**], [ : **Affichage collimateur AF**], [ : **Saut image par** , [ : **Wi-Fi***]. Pour les vidéos, seules les fonctions en caractère gras ci-dessus peuvent être réglées.

* Non sélectionnable si [ **3** : **Wi-Fi**] est réglé sur [**Désactiver**].

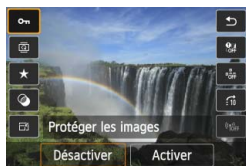

1 Appuyez sur la touche <Q>.

- Pendant la lecture des images, appuyez sur la touche <Q>.
- ▶ Les options de contrôle rapide apparaissent.







2 Sélectionnez une fonction et réglez-la.

- Appuyez sur la touche <▲▼> pour sélectionner une fonction.
- ▶ Le réglage de la fonction sélectionnée s'affiche dans la partie inférieure de l'écran.
- Appuyez sur la touche <◀▶> pour la changer.
- Lors du réglage des filtres créatifs (p. 335), de redimensionner (p. 333) ou de la fonction Wi-Fi, appuyez également sur <SET> pour valider le réglage.
- Saut image par  : Réglez le classement (p. 297) en appuyant sur la touche <INFO.>.
- Pour annuler, appuyez sur la touche <MENU>.

3 Quittez le réglage.

- Pour quitter l'écran de contrôle rapide, appuyez sur la touche <Q>.

 Pour faire pivoter une image, réglez [**Y1 : Rotation auto**] sur [**Oui**  ]. Si [**Y1 : Rotation auto**] est réglé sur [**Oui** ] ou [**Désactivée**], le réglage [**Q Faire pivoter image**] sera enregistré avec l'image, mais l'appareil photo ne fera pas pivoter l'image affichée.

- 
- Si vous appuyez sur la touche <**Q**> avec l'index affiché, l'affichage d'une image unique est rétabli et l'écran de contrôle rapide apparaît. Si vous appuyez à nouveau sur la touche <**Q**>, l'affichage de l'index réapparaît.
 - Pour les images prises avec un autre appareil photo, les options sélectionnables peuvent être limitées.

Visionnage des vidéos

Vous pouvez lire les vidéos avec les trois méthodes suivantes :

Visionnage sur un téléviseur (p. 316, 319)



Utilisez le câble HDMI HTC-100 (vendu séparément) ou le câble vidéo stéréo AVC-DC400ST (vendu séparément) afin de raccorder l'appareil photo à un téléviseur. Vous pourrez ensuite visionner les vidéos et photos capturées sur votre téléviseur.

Si vous possédez un téléviseur Haute Définition et raccordez votre appareil photo au moyen d'un câble HDMI, vous pourrez voir vos vidéos Full High-Definition (Full-HD : 1920x1080) et High-Definition (HD : 1280x720) avec une meilleure qualité d'image.

- Étant donné que les enregistreurs à disque dur ne disposent pas d'une borne d'entrée HDMI, il n'est pas possible de raccorder l'appareil photo à un enregistreur à disque dur au moyen d'un câble HDMI.
- Même si l'appareil photo est raccordé à un enregistreur à disque dur au moyen d'un câble USB, les vidéos et photos ne pourront pas être lues ou sauvegardées.
- Si l'appareil de lecture n'est pas compatible avec les fichiers MOV, la vidéo ne pourra pas être lue.

Visionnage sur l'écran LCD de l'appareil photo (p. 308-315)



Vous pouvez visionner les vidéos sur l'écran LCD de l'appareil photo. Vous pouvez également couper la première et la dernière scène d'une vidéo, et lire les photos et les vidéos sur la carte sous la forme d'un diaporama automatique.

- Une vidéo éditée sur un ordinateur ne peut pas être réécrite sur la carte et visionnée avec l'appareil photo. Toutefois, les albums d'instantanés vidéo édités avec EOS Video Snapshot Task (p. 286) peuvent être lus sur l'appareil photo.

Visionnage et édition sur un ordinateur (p. 458)



Les fichiers vidéo enregistrés sur la carte peuvent être transférés sur un ordinateur et visionnés avec ImageBrowser EX (logiciel fourni).

- Pour que la vidéo soit lue sans problème sur un ordinateur, utilisez un ordinateur offrant des performances élevées. Pour connaître les exigences matérielles de l'ordinateur pour ImageBrowser EX, reportez-vous au Guide d'utilisation d'ImageBrowser EX au format PDF.
- Si vous souhaitez utiliser un logiciel en vente dans le commerce pour visionner ou éditer les vidéos, assurez-vous qu'il est compatible avec les fichiers MOV. Pour en savoir plus sur les logiciels en vente dans le commerce, contactez le fabricant de logiciels.

Lecture des vidéos



1 Affichez l'image.

- Appuyez sur la touche <▶> pour afficher une image.

2 Sélectionnez une vidéo.

- Tournez la molette <◉> pour sélectionner la vidéo à visionner.
- Dans l'affichage d'une image unique, l'icône <SET [image]> affichée dans le coin supérieur gauche de l'écran indique qu'il s'agit d'une vidéo. Si la vidéo est un instantané vidéo, <SET [image]> s'affiche.
- Sur l'affichage de l'index, les perforations sur le contour gauche d'une vignette indiquent une vidéo. **Étant donné qu'il est impossible de lire les vidéos depuis l'affichage de l'index, appuyez sur <SET> pour passer à l'affichage d'une image unique.**



3 Dans l'affichage d'une image unique, appuyez sur <SET>.

- ▶ Le panneau de lecture vidéo apparaît en bas de l'écran.



4 Lisez la vidéo.





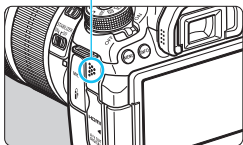





- Sélectionnez [▶] (Lire), puis appuyez sur <SET>.
- ▶ La lecture de la vidéo commence.
- Vous pouvez suspendre la lecture vidéo en appuyant sur <SET>.
- Vous pouvez ajuster le volume sonore en tournant la molette <◉> même pendant la lecture vidéo.
- Pour en savoir plus sur la procédure de lecture, voir la page suivante.

Haut-parleur



 Il se peut que l'appareil photo ne soit pas en mesure de lire les vidéos enregistrées avec un autre appareil photo.

Panneau de lecture vidéo

Opération	Description de la lecture
 Lire	Appuyez sur <SET> pour basculer entre la lecture et l'arrêt.
 Ralenti	Réglez la vitesse de ralenti en appuyant sur la touche <◀▶>. La vitesse de ralenti est indiquée dans le coin supérieur droit de l'écran.
 Première image	Affiche la première image de la vidéo.
 Image précédente	Chaque fois que vous appuyez sur <SET>, l'image précédente s'affiche. Si vous maintenez enfoncée <SET>, la vidéo est rembobinée.
 Image suivante	Chaque fois que vous appuyez sur <SET>, la vidéo est lue image par image. Si vous maintenez enfoncée <SET>, la vidéo est avancée rapidement.
 Dernière image	Affiche la dernière image de la vidéo.
 Musique de fond*	Lisez une vidéo avec la musique de fond sélectionnée (p. 315).
 Éditer	Affiche l'écran d'édition (p. 310).
	Position de lecture
mm' ss"	Durée de lecture (minutes : secondes avec [Cont. Lect. Vidéo : Durée enr.] réglé)
hh:mm:ss.ii (DF) hh:mm:ss:ii (NDF)	Time code (heures : minutes : secondes : images avec [Cont. Lect. Vidéo : Time code] réglé)
 Volume	Vous pouvez régler le volume du haut-parleur intégré (p. 308) en tournant la molette <🔊>.
 MENU ↶	Si vous appuyez sur la touche <MENU>, l'affichage d'une image unique est rétabli.

* Le son de la vidéo n'est pas lu lorsqu'une musique de fond est sélectionnée.



- Avec une batterie LP-E6 complètement chargée, la durée de lecture continue à température ambiante (23 °C / 73 °F) est la suivante : environ 4 heures.
- Si vous raccordez l'appareil photo à un téléviseur pour visionner une vidéo (p. 316, 319), ajustez le volume sonore sur le téléviseur. (Si vous tournez la molette <🔊>, le volume sonore ne sera pas modifié.)
- Si vous avez pris une photo pendant que vous enregistriez une vidéo, la photo est affichée durant une seconde environ, lors de la lecture vidéo.

Lecture avec l'écran tactile

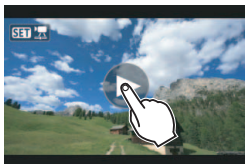

Tapotez [▶] au centre de l'écran.

- ▶ La lecture de la vidéo commence.
- Pour afficher le panneau de lecture vidéo, tapotez <SET [SET]> sur le coin supérieur gauche de l'écran.
- Pour suspendre la vidéo en cours de lecture, tapotez l'écran. Le panneau de lecture vidéo apparaît également.

✂ Édition des première et dernière scènes d'une vidéo

Vous pouvez couper les première et dernière scènes d'une vidéo par paliers d'environ 1 seconde.



1 Sélectionnez [✂] sur l'écran de lecture vidéo.

- ▶ Le panneau d'édition vidéo s'affiche en bas de l'écran.



2 Indiquez la portion à couper.

- Sélectionnez [✂] (couper le début) ou [✂] (couper la fin), puis appuyez sur <SET>.
- Appuyez sur la touche <◀▶> pour voir les images précédentes ou suivantes. Maintenez la touche enfoncée pour faire avancer rapidement les images. Tournez la molette <⦿> pour la lecture image par image.
- Après avoir décidé quelle partie couper, appuyez sur <SET>. La portion mise en surbrillance en gris en haut de l'écran correspond à ce qui restera.





3 Vérifiez la vidéo éditée.

- Sélectionnez [▶] et appuyez sur <SET> pour visionner la vidéo éditée.
- Pour modifier l'édition, revenez à l'étape 2.
- Pour annuler l'édition, appuyez sur la touche <MENU>, puis sélectionnez [OK] sur l'écran de confirmation.



4 Sauvegardez la vidéo éditée.

- Sélectionnez [L], puis appuyez sur <SET>.
- ▶ L'écran de sauvegarde apparaît.
- Pour sauvegarder la vidéo éditée en tant que nouveau fichier, sélectionnez [Nouv. fichier]. Pour la sauvegarder en écrasant le fichier vidéo original, sélectionnez [Écraser], puis appuyez sur <SET>.
- Sur l'écran de confirmation, sélectionnez [OK], puis appuyez sur <SET> pour sauvegarder la vidéo éditée et revenir à l'écran de lecture vidéo.



- Étant donné que l'édition est effectuée par paliers d'une seconde environ (position indiquée par [✂] en haut de l'écran), la position réelle d'édition de la vidéo peut être différente de la position spécifiée.
- S'il n'y a pas assez d'espace libre sur la carte, [Nouv. fichier] ne sera pas disponible.
- Lorsque le niveau de charge de la batterie est bas, l'édition d'une vidéo est impossible. Utilisez une batterie complètement chargée.

MENU Diaporama (lecture automatique)

Vous pouvez visionner les images enregistrées sur la carte en tant que diaporama automatique.



1 Sélectionnez [Diaporama].

- Dans l'onglet [▶ 2], sélectionnez [Diaporama], puis appuyez sur <SET>.

Nombre d'images à lire



2 Sélectionnez les images à lire.

- Appuyez sur la touche <▲▼> pour sélectionner l'option désirée, puis sur <SET>.

[Ttes images] / [Vidéos] / [Photos]

- Appuyez sur la touche <▲▼> pour sélectionner l'un des éléments suivants : [Ttes images] / [Vidéos] / [Photos]. Appuyez ensuite sur <SET>.

[Date] / [Dossier] / [Classement]

- Appuyez sur la touche <▲▼> pour sélectionner l'un des éléments suivants : [Date] / [Dossier] / [Classement].
- Quand <INFO [i]> est mis en surbrillance, appuyez sur la touche <INFO>.
- Appuyez sur la touche <▲▼> pour sélectionner l'option désirée, puis sur <SET>.

[Date]







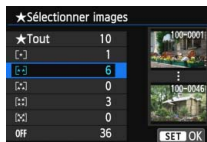

[Dossier]



[Classement]



Élément	Description de la lecture
 Ttes images	Toutes les photos et vidéos sur la carte seront lues.
 Date	Les photos et vidéos capturées à la date de prise de vue sélectionnée seront lues.
 Dossier	Les photos et vidéos dans le dossier sélectionné seront lues.
 Vidéos	Seules les vidéos sur la carte seront lues.
 Photos	Seules les photos sur la carte seront lues.
 Classement	Seules les photos et les vidéos ayant le classement sélectionné seront lues.



3 Configurez [Régler] à votre guise.

- Appuyez sur la touche <▲▼> pour sélectionner [**Régler**], puis sur <SET>.
- Réglez [**Durée d'affichage**], [**Répéter**] (lecture en boucle), [**Effet transition**] (effet lors du changement d'images) et [**Musique de fond**] pour les photos.
- La procédure de sélection de la musique de fond est expliquée à la page 315.
- Après avoir sélectionné les réglages, appuyez sur la touche <MENU>.

[Durée d'affichage]



[Répéter]



[Effet transition]

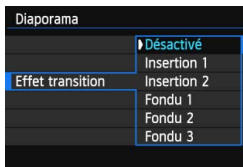

[Musique de fond]

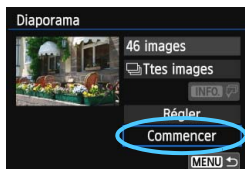
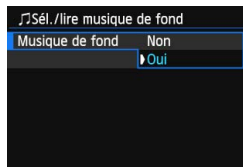

4 Lancez le diaporama.

- Appuyez sur la touche <▲▼> pour sélectionner [Commencer], puis sur <SET>.
- ▶ Après l'affichage du message [Chargement de l'image...], le diaporama commence.

5 Quittez le diaporama.

- Appuyez sur la touche <MENU> pour quitter le diaporama et revenir à l'écran de réglage.



- Pour suspendre le diaporama, appuyez sur <SET>. Pendant la pause, l'indicateur [III] apparaît dans l'angle supérieur gauche de l'image. Appuyez à nouveau sur <SET> pour reprendre le diaporama.
- Pendant la lecture automatique, vous pouvez appuyer sur la touche <INFO.> pour modifier le format d'affichage des photos (p. 290).
- Pendant la lecture vidéo, vous pouvez ajuster le volume sonore en tournant la molette <🔊>.
- Pendant la lecture automatique ou la pause, vous pouvez tourner la molette <🔍> pour passer à une autre image.
- Pendant la lecture automatique, l'extinction automatique ne fonctionne pas.
- La durée d'affichage peut varier selon l'image.
- Pour voir le diaporama sur un téléviseur, voir page 316.

Sélection de la musique de fond

Après avoir utilisé EOS Utility (logiciel fourni) pour copier la musique de fond sur la carte, vous pouvez la lire en même temps que le diaporama.



1 Sélectionnez [Musique de fond].

- Réglez [Musique de fond] sur [Oui], puis appuyez sur <SET>.
- Si la carte ne comporte pas de musique de fond, vous ne pouvez pas procéder à l'étape 2.

2 Sélectionnez la musique de fond.

- Appuyez sur la touche <▲▼> pour sélectionner la musique de fond souhaitée, puis sur <SET>. Vous pouvez également sélectionner plusieurs pistes de musique de fond.

3 Lisez la musique de fond.

- Pour écouter un échantillon de musique de fond, appuyez sur la touche <INFO>.
- Appuyez sur la touche <▲▼> pour lire une autre piste de musique de fond. Pour mettre fin à l'écoute de la musique de fond, appuyez à nouveau sur la touche <INFO>.
- Réglez le volume sonore en tournant la molette <ROUNDE>.
- Pour supprimer une piste de musique de fond, appuyez sur la touche <▲▼> et sélectionnez la piste, puis appuyez sur la touche <TRASH>.



Lors de l'achat, l'appareil photo ne comporte pas de musique de fond. La procédure pour copier la musique de fond sur une carte est expliquée dans le mode d'emploi du logiciel EOS Utility (p. 453).

Visionnage des images sur un téléviseur

Vous pouvez visionner des photos et des vidéos sur un téléviseur.

Visionnage sur un téléviseur HD (Haute définition) (Raccordé avec HDMI)

Le câble HDMI HTC-100 (vendu séparément) est nécessaire.

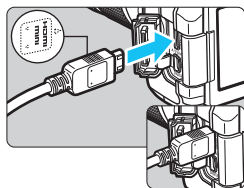

1 Branchez le câble HDMI sur l'appareil photo.

- Insérez la fiche avec le logo <▲ HDMI MINI> tourné vers l'avant de l'appareil photo dans la borne <HDMI OUT>.

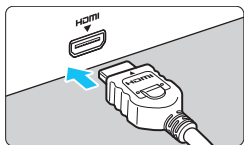

2 Branchez le câble HDMI sur le téléviseur.

- Branchez le câble HDMI sur le port HDMI IN du téléviseur.

3 Allumez le téléviseur et réglez l'entrée vidéo pour sélectionner le port raccordé.

4 Positionnez le commutateur d'alimentation de l'appareil photo sur <ON>.

- Ajustez le volume sonore de la vidéo avec le téléviseur. Le volume sonore ne peut pas être réglé sur l'appareil photo.
- Avant de brancher ou débrancher le câble entre l'appareil photo et le téléviseur, éteignez-les.
- Selon le téléviseur, certaines portions de l'image affichée peuvent être coupées.

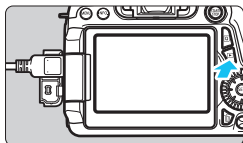

5 Appuyez sur la touche <▶>.

- ▶ L'image apparaît sur l'écran du téléviseur. (Rien ne s'affiche sur l'écran LCD de l'appareil photo.)
- Les images apparaissent automatiquement à la résolution optimale du téléviseur.
- Appuyez sur la touche <INFO.> pour changer de format d'affichage.
- Pour lire des vidéos, voir page 308.



L'image ne peut pas être émise simultanément des bornes <HDMI OUT> et <A/V OUT>.



- Ne raccordez la sortie d'aucun autre appareil à la borne <HDMI OUT> de l'appareil photo. Ceci pourrait provoquer un dysfonctionnement.
- Il se peut que certains téléviseurs ne soient pas en mesure d'afficher les vidéos capturées. Le cas échéant, utilisez le câble vidéo stéréo AVC-DC400ST (vendu séparément) pour le raccordement au téléviseur.

Utilisation des téléviseurs HDMI CEC

Si un téléviseur compatible HDMI CEC* est raccordé à l'appareil photo au moyen d'un câble HDMI, il est possible d'utiliser la télécommande du téléviseur pour les opérations de lecture.

* Fonction du standard HDMI permettant aux appareils HDMI de se commander mutuellement pour que vous puissiez les commander avec une seule télécommande.

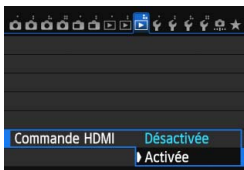

1 Réglez [Commande HDMI] sur [Activée].

- Dans l'onglet [▶] 3, sélectionnez [Commande HDMI], puis appuyez sur <SET>.
- Sélectionnez [Activée], puis appuyez sur <SET>.

2 Connectez l'appareil photo à un téléviseur.

- Utilisez un câble HDMI pour connecter l'appareil photo au téléviseur.
- ▶ L'entrée vidéo du téléviseur passera automatiquement sur le port HDMI raccordé à l'appareil photo.

3 Appuyez sur la touche <▶> de l'appareil photo.

- ▶ Une image apparaît sur le téléviseur et vous pouvez utiliser la télécommande du téléviseur pour visionner les images.

4 Sélectionnez une image.

- Pointez la télécommande vers le téléviseur et appuyez sur la touche ←/→ pour sélectionner une image.

5 Appuyez sur la touche OK de la télécommande.

- ▶ Le menu apparaît et vous pouvez procéder aux opérations de lecture indiquées à gauche.
- Appuyez sur la touche ←/→ pour sélectionner l'option souhaitée, puis sur la touche OK. Pour un diaporama, appuyez sur la touche ↑/↓ de la télécommande pour sélectionner une option, puis sur la touche OK.
- Si vous sélectionnez [**Retour**] et que vous appuyez sur la touche OK, le menu disparaît et vous pouvez utiliser la touche ←/→ pour sélectionner une image.

Menu de lecture des photos



Menu de lecture des vidéos



- ↶ : Retour
- ☐☐☐ : Index 9 images
- 📺 : Lire vidéo
- 👉 : Diaporama
- INFO. : Affiche info PdV
- ⌂ : Rotation

- Avec certains téléviseurs, il est nécessaire d'activer d'abord la connexion HDMI CEC. Pour en savoir plus, reportez-vous au mode d'emploi du téléviseur.
- Il se peut que certains téléviseurs, même ceux compatibles HDMI CEC, ne fonctionnent pas correctement. Le cas échéant, réglez [▶3 : Commande HDMI] sur [Désactivée] et utilisez l'appareil photo pour commander les opérations de lecture.

Visionnage sur des téléviseurs non HD (Haute Définition) (Raccordés avec le câble vidéo)

Un câble vidéo stéréo AVC-DC400ST (vendu séparément) est nécessaire.

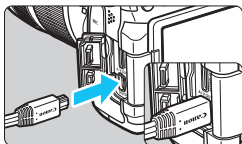

1 Branchez le câble vidéo sur l'appareil photo.

- Insérez la fiche avec le logo <Canon> tourné vers l'arrière de l'appareil photo dans la borne <A/V OUT>.

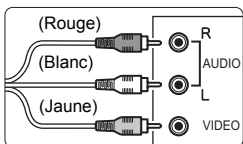

2 Branchez le câble vidéo sur le téléviseur.

- Branchez le câble vidéo sur la borne d'entrée vidéo du téléviseur et sur les bornes d'entrée audio.

3 Allumez le téléviseur et réglez l'entrée vidéo pour sélectionner le port raccordé.

4 Positionnez le commutateur d'alimentation de l'appareil photo sur <ON>.

5 Appuyez sur la touche <▶>.

- ▶ L'image apparaît sur l'écran du téléviseur. (Rien ne s'affiche sur l'écran LCD de l'appareil photo.)
- Pour lire des vidéos, voir page 308.

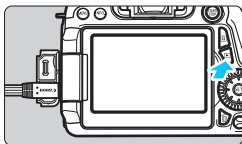

- N'utilisez pas d'autres câbles AV que le câble vidéo stéréo AVC-DC400ST (vendu séparément). Les vidéos risquent de ne pas s'afficher si vous utilisez un câble différent.
- Si le format du système vidéo ne correspond pas à celui du téléviseur, les vidéos ne s'afficheront pas correctement. Le cas échéant, basculez sur le format de système vidéo adéquat dans [**Ⓝ3 : Système vidéo**].

Protection des images

Protéger une image permet d'éviter son effacement accidentel.

MENU Protection d'une seule image

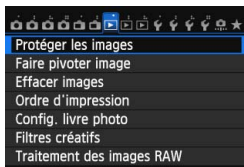

1 Sélectionnez [**Protéger les images**].

- Dans l'onglet [ 1], sélectionnez [**Protéger les images**], puis appuyez sur < >.

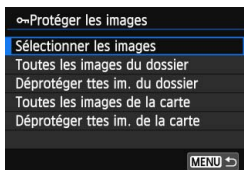





2 Sélectionnez [**Sélectionner les images**].

- Sélectionnez [**Sélectionner les images**], puis appuyez sur < >.
- ▶ Une image s'affiche.

icône d'une image protégée



3 Protégez l'image.

- Tournez la molette < > pour sélectionner l'image à protéger, puis appuyez sur < >.
- ▶ L'image est protégée et l'icône < > apparaît en haut de l'écran.
- Pour annuler la protection d'image, appuyez à nouveau sur < >. L'icône < > disparaît.
- Pour protéger une autre image, répétez l'étape 3.
- Appuyez sur la touche <**MENU**> pour revenir au menu.

MENU Protection de toutes les images dans un dossier ou sur une carte

Vous pouvez protéger toutes les images dans un dossier ou sur une carte en une seule opération.

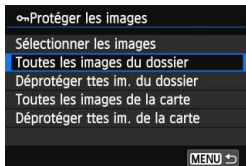

Lorsque vous sélectionnez [**Toutes les images du dossier**] ou [**Toutes les images de la carte**] sous [**1 : Protéger les images**], toutes les images dans le dossier ou sur la carte seront protégées.

Pour annuler la protection des images, sélectionnez [**Déprotéger ttes im. du dossier**] ou [**Déprotéger ttes im. de la carte**].

Lorsque vous formatez la carte (p. 57), les images protégées sont également effacées.



- Les vidéos peuvent également être protégées.
- Une image protégée ne peut pas être effacée par la fonction d'effacement de l'appareil photo. Pour effacer une image protégée, vous devez d'abord annuler la protection.
- Si vous effacez toutes les images (p. 323), seules les images protégées sont conservées. Cela peut être utile si vous souhaitez effacer toutes les images superflues simultanément.

Effacement des images

Vous pouvez choisir de sélectionner et d'effacer les images inutiles une par une ou de les effacer par lot. Les images protégées (p. 320) ne seront pas effacées.

- ⚠ Une image effacée ne peut plus être récupérée. Assurez-vous que vous n'avez plus besoin de l'image avant de l'effacer. La protection d'une image importante empêche tout effacement accidentel de celle-ci. Effacer une image RAW+JPEG effacera à la fois les images RAW et JPEG.**

Effacement d'une image unique



- 1** Procédez à la lecture de l'image à effacer.

- 2** Appuyez sur la touche .

▶ Le menu d'effacement s'affiche en bas de l'écran.



- 3** Effacez l'image.



- Sélectionnez **[Effacer]**, puis appuyez sur . L'image affichée sera effacée.

MENU Sélection d'images à effacer par lot

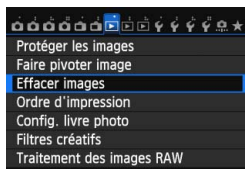
Si vous cochez  les images à effacer, vous pouvez effacer plusieurs images en une seule opération.



- 1** Sélectionnez **[Effacer images]**.

- Dans l'onglet [ 1], sélectionnez **[Effacer images]**, puis appuyez sur .



2 Sélectionnez [Sélectionner et effacer images].

- Sélectionnez [Sélectionner et effacer images], puis appuyez sur <SET>.
- ▶ Une image s'affiche.
- Appuyez sur la touche <☑-Q> pour afficher la vue à trois images. Pour revenir à l'affichage d'une image unique, appuyez sur la touche <Q>.



3 Sélectionnez les images à effacer.

- Tournez la molette <⦿> pour sélectionner l'image à effacer, puis appuyez sur <SET>.
- ▶ Une coche <✓> apparaît dans le coin supérieur gauche de l'écran.
- Pour sélectionner d'autres images à effacer, répétez l'étape 3.

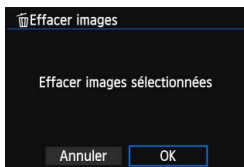

4 Effacez l'image.

- Appuyez sur la touche <🗑>.
- Sélectionnez [OK], puis appuyez sur <SET>.
- ▶ Les images sélectionnées seront effacées.

MENU Effacement de toutes les images dans un dossier ou sur une carte

Vous pouvez effacer toutes les images dans un dossier ou sur une carte en une seule opération. Lorsque [**1 : Effacer images**] est réglé sur [**Toutes les images du dossier**] ou [**Toutes les images de la carte**], toutes les images dans le dossier ou sur la carte sont effacées.

📄 Si vous souhaitez également effacer les images protégées, procédez au formatage de la carte (p. 57).

Modification des paramètres de lecture des images

MENU Réglage de la luminosité de l'écran LCD

Vous pouvez régler la luminosité de l'écran LCD pour votre confort de lecture.

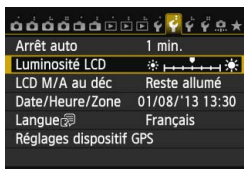

1 Sélectionnez [Luminosité LCD].

- Dans l'onglet [**2**], sélectionnez [Luminosité LCD], puis appuyez sur < **SET** >.

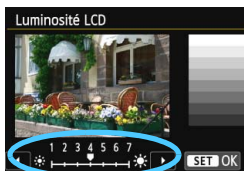

2 Réglez la luminosité.

- Tout en consultant l'échelle de gris, appuyez sur la touche < ◀ ▶ >, puis appuyez sur < **SET** >.

 Pour vérifier l'exposition de l'image, il est recommandé de consulter l'histogramme (p. 295).

MENU Rotation automatique des images verticales

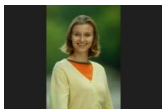

Les images verticales pivotent automatiquement afin d'être affichées verticalement plutôt qu'horizontalement sur l'écran LCD de l'appareil photo et sur l'ordinateur. Vous pouvez modifier le réglage pour cette fonction.

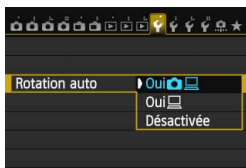

1 Sélectionnez [Rotation auto].

- Dans l'onglet [**1**], sélectionnez [Rotation auto], puis appuyez sur <SET>.

2 Réglez la rotation automatique.

- Sélectionnez le réglage désiré, puis appuyez sur <SET>.

- **Oui**  

L'image verticale pivote automatiquement pendant la lecture à la fois sur l'écran LCD de l'appareil photo et sur l'ordinateur.

- **Oui** 

L'image verticale ne pivote automatiquement que sur l'ordinateur.

- **Désactivée**

L'image verticale ne pivote pas automatiquement.



La rotation automatique ne fonctionnera pas avec les images verticales capturées avec Rotation auto réglé sur [Désactivée]. Elles ne pivoteront pas même si vous placez ultérieurement le réglage sur [Oui] pour la lecture.



- Une image verticale ne pivotera pas automatiquement pour la revue des images juste après sa prise.
- Si vous prenez une image verticale alors que l'appareil photo est dirigé vers le haut ou vers le bas, il est possible que l'image ne pivote pas automatiquement pour la lecture.
- Si l'image verticale ne pivote pas automatiquement sur l'écran de l'ordinateur, cela indique que le logiciel utilisé est dans l'incapacité de faire pivoter l'image. L'utilisation du logiciel fourni est recommandée.



10

Traitement des images

Vous pouvez traiter les images RAW avec l'appareil photo, redimensionner (réduire le nombre de pixels) les images JPEG et appliquer des filtres créatifs.

- L'icône ☆ en haut à droite du titre de la page indique que la fonction est disponible uniquement dans les modes de la zone de création (**P/Tv/Av/M/B**).



- L'appareil photo peut ne pas être en mesure de traiter les images prises avec un autre appareil photo.
- Le traitement des images tel que décrit dans ce chapitre n'est pas possible si l'appareil photo est réglé pour les expositions multiples ou lorsqu'il est raccordé à un ordinateur via la borne <DIGITAL>.

RAW/JPEG ↓ Traitement des images RAW sur l'appareil photo ☆

Vous pouvez traiter les images **RAW** sur l'appareil photo et les sauvegarder en tant qu'images JPEG. L'image RAW en elle-même ne sera pas modifiée, mais vous pouvez la traiter en lui appliquant différentes conditions afin de créer plusieurs images JPEG à partir de celle-ci. Notez que les images **M RAW** et **S RAW** ne peuvent pas être traitées sur l'appareil photo. Utilisez le programme Digital Photo Professional (logiciel fourni, p. 457) pour traiter ces images.

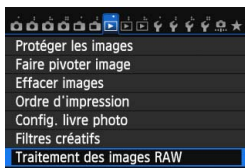

1 Sélectionnez [Traitement des images RAW].

- Dans l'onglet [▶ 1], sélectionnez [Traitement des images RAW], puis appuyez sur <SET>.
- ▶ Les images **RAW** s'affichent.



2 Sélectionnez une image.

- Tournez la molette <○> pour sélectionner l'image que vous souhaitez traiter.
- Vous pouvez passer à l'affichage de l'index et sélectionner une image en appuyant sur la touche <☒ Q>.



3 Traitez l'image.

- Appuyez sur <SET> et vous verrez alors apparaître les options de traitement RAW (p. 330).
- Appuyez sur les touches <▲▼> <◀▶> pour sélectionner une option, puis tournez la molette <○> pour modifier le réglage.
- ▶ L'image affichée reflète le « Réglage de la luminosité », la « Balance des blancs » et les autres ajustements des réglages.
- Pour revenir aux paramètres de l'image au moment de la prise de vue, appuyez sur la touche <INFO.>.



Affichage de l'écran de réglage

- Appuyez sur <SET> pour afficher l'écran de réglage. Tournez la molette <◀▶> ou <☀> pour modifier le réglage. Appuyez sur <SET> pour valider la modification et revenir à l'écran de l'étape 3.



4 Sauvegardez l'image.

- Sélectionnez [OK] (Enregistrer), puis appuyez sur <SET>.
- Sélectionnez [OK] pour sauvegarder l'image.
- Vérifiez le dossier de destination et le numéro du fichier d'image, puis sélectionnez [OK].
- Pour traiter une autre image, répétez les étapes 2 à 4.
- Appuyez sur la touche <MENU> pour revenir au menu.

Vue agrandie

Vous pouvez agrandir l'image en appuyant sur la touche <Q> à l'étape 3. L'agrandissement varie selon le nombre de pixels pour l'option **[Qualité image]** réglée dans **[Traitement des images RAW]**. Vous pouvez parcourir l'image agrandie à l'aide de <◀▶>. Pour annuler la vue agrandie, appuyez sur la touche <☒Q>.

Images avec réglages du ratio d'aspect

Les images prises dans un ratio d'aspect (p. 229) de **[4:3]**, **[16:9]** ou **[1:1]** s'affichent avec le ratio d'aspect correspondant. Les images JPEG seront également sauvegardées dans le ratio d'aspect défini.



🔒 Lorsque la fonction Wi-Fi est utilisée, le traitement des images RAW est impossible.

Options de traitement des images RAW



-  **Réglage de luminosité**

Vous pouvez ajuster la luminosité de l'image jusqu'à ± 1 valeur par palier d'un tiers de valeur. L'image affichée reflétera l'effet du réglage.

-  **Style d'image** (p. 126)

Vous pouvez sélectionner le style d'image. Appuyez sur la touche  pour sélectionner le style d'image. Pour régler les paramètres comme la netteté, appuyez sur la touche **<INFO.>** pour afficher l'écran de réglage. Appuyez sur la touche  pour sélectionner un paramètre à ajuster, puis appuyez sur la touche  pour le changer. Appuyez sur  pour valider le réglage et revenir à l'écran de l'étape 3. L'image affichée reflétera l'effet du réglage.

-  **Balance des blancs** (p. 134)

Vous pouvez sélectionner la balance des blancs. Si vous sélectionnez , tournez la molette  pour régler la température de couleur sur l'écran de réglage. L'image affichée reflétera l'effet du réglage.

-  **Auto Lighting Optimizer (Correction auto de luminosité)** (p. 140)

Vous pouvez régler l'Auto Lighting Optimizer (Correction auto de luminosité). L'image affichée reflétera l'effet du réglage.

-  **Réduction du bruit pour les sensibilités ISO élevées** (p. 141)

Vous pouvez régler la réduction du bruit pour les sensibilités ISO élevées. L'image affichée reflétera l'effet du réglage. Si l'effet est presque imperceptible, agrandissez l'image (p. 329).

-  **Qualité image** (p. 116)

Vous pouvez régler la qualité d'image lors de la conversion d'une image au format JPEG. La taille d'image affichée, par exemple **[***M ***x***]**, présente un ratio d'aspect de 3:2. Le nombre de pixels de chaque ratio d'aspect est indiqué dans le tableau de la page 334.

- sRGB **Espace colorimétrique** (p. 155)
Vous pouvez sélectionner sRVB ou Adobe RVB. Étant donné que l'écran LCD de l'appareil photo n'est pas compatible avec Adobe RVB, l'image ne semblera pas très différente lors de la sélection de l'un ou l'autre des espaces colorimétriques.
- OFF **Correction du vignetage** (p. 146)
Si vous sélectionnez **[Activée]**, l'image corrigée s'affiche. Si l'effet est presque imperceptible, agrandissez l'image (p. 329) et vérifiez les quatre coins. La correction du vignetage appliquée à l'appareil photo sera moins prononcée qu'avec le programme Digital Photo Professional (logiciel fourni) et pourra être moins visible. Le cas échéant, utilisez Digital Photo Professional pour appliquer la correction du vignetage.
- OFF **Correction de l'aberration chromatique** (p. 147)
Avec **[Activer]** réglé, l'aberration chromatique de l'objectif (frange de couleur le long du contour du sujet) peut être corrigée. Si vous sélectionnez **[Activer]**, l'image corrigée s'affiche. Si l'effet est presque imperceptible, agrandissez l'image (p. 329).
- OFF **Correction de la distorsion**
Si vous sélectionnez **[Activée]**, la distorsion de l'image due aux caractéristiques de l'objectif est corrigée. Si vous sélectionnez **[Activée]**, l'image corrigée s'affiche. Le contour de l'image sera recadré sur l'image corrigée.
La résolution de l'image pouvant sembler légèrement inférieure, utilisez le paramètre netteté du style d'image pour effectuer des ajustements si nécessaire.

Correction du vignetage, correction de la distorsion et correction de l'aberration chromatique

Pour effectuer la correction du vignetage, la correction de la distorsion et la correction de l'aberration chromatique sur l'appareil photo, les données de l'objectif utilisé pour la photo doivent être enregistrées sur l'appareil. Si les données de l'objectif ne sont pas enregistrées sur l'appareil photo, utilisez EOS Utility (logiciel fourni, p. 457) pour les enregistrer.

-  ● Le traitement des images RAW dans l'appareil photo ne donnera pas le même résultat que le traitement des images RAW avec Digital Photo Professional.
- Si vous traitez des images avec [**Correction distorsion**] réglé sur [**Activée**], les informations d'affichage sur le collimateur AF (p. 294) et les données d'effacement des poussières (p. 341) ne seront pas annexées à l'image.

Redimensionner les images JPEG

Vous pouvez redimensionner une image pour diminuer le nombre de pixels et la sauvegarder en tant que nouvelle image. Seules les images JPEG L/M/S1/S2 peuvent être redimensionnées. **Il est impossible de redimensionner les images JPEG S3 et RAW.**





1 Sélectionnez [Redimensionner].

- Dans l'onglet [ 2], sélectionnez [Redimensionner], puis appuyez sur <SET>.
- ▶ Une image s'affiche.



2 Sélectionnez une image.

- Tournez la molette < > pour sélectionner l'image que vous souhaitez redimensionner.
- Vous pouvez passer à l'affichage de l'index et sélectionner une image en appuyant sur la touche < >.



3 Sélectionnez la taille d'image désirée.

- Appuyez sur <SET> pour afficher les tailles d'image.
- Appuyez sur la touche < > pour sélectionner la taille d'image désirée, puis sur <SET>.



4 Sauvegardez l'image.

- Sélectionnez [OK] pour sauvegarder l'image redimensionnée.
- Vérifiez le dossier de destination et le numéro du fichier d'image, puis sélectionnez [OK].
- Pour redimensionner une autre image, répétez les étapes 2 à 4.
- Appuyez sur la touche <MENU> pour revenir au menu.

Options de redimensionnement d'après la taille d'image initiale

Taille d'image initiale	Réglages de redimensionnement disponibles			
	M	S1	S2	S3
L	<input type="radio"/>	<input type="radio"/>	<input type="radio"/>	<input type="radio"/>
M		<input type="radio"/>	<input type="radio"/>	<input type="radio"/>
S1			<input type="radio"/>	<input type="radio"/>
S2				<input type="radio"/>

Tailles d'image

La taille d'image affichée à l'étape 3 de la page précédente, telle que [***M ***x***], affiche un ratio d'aspect de 3:2. La taille d'image d'après les ratios d'aspect est indiquée dans le tableau ci-dessous. Les chiffres de qualité d'enregistrement des images suivis d'un astérisque ne correspondent pas exactement au ratio d'aspect. L'image sera légèrement recadrée.

Qualité d'image	Ratio d'aspect et nombre de pixels (environ)			
	3:2	4:3	16:9	1:1
M	3648x2432 (8,9 mégapixels)	3248x2432* (7,9 mégapixels)	3648x2048* (7,5 mégapixels)	2432x2432 (5,9 mégapixels)
S1	2736x1824 (5,0 mégapixels)	2432x1824 (4,4 mégapixels)	2736x1536* (4,2 mégapixels)	1824x1824 (3,3 mégapixels)
S2	1920x1280 (2,5 mégapixels)	1696x1280* (2,2 mégapixels)	1920x1080 (2,1 mégapixels)	1280x1280 (1,6 mégapixel)
S3	720x480 (350 000 pixels)	640x480 (310 000 pixels)	720x408* (290 000 pixels)	480x480 (230 000 pixels)

 Lorsque la fonction Wi-Fi est utilisée, le redimensionnement n'est pas possible.

Application de filtres créatifs

Vous pouvez appliquer les filtres créatifs suivants à une image et la sauvegarder en tant que nouvelle image : N&B granuleux, Flou artistique, Effet tr. gd angle, Effet Peinture huile, Effet Aquarelle, Effet app. photo-jouet et Effet miniature.

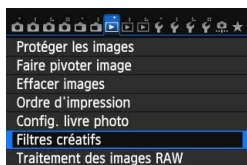

1 Sélectionnez [Filtres créatifs].

- Dans l'onglet [1], sélectionnez [Filtres créatifs], puis appuyez sur <SET>.
- ▶ Une image s'affiche.



2 Sélectionnez une image.

- Tournez la molette <◉> pour sélectionner l'image à laquelle vous souhaitez appliquer un filtre.
- Vous pouvez passer à l'affichage de l'index et sélectionner une image en appuyant sur la touche <☒ 🔍>.



3 Sélectionnez un filtre.

- Lorsque vous appuyez sur <SET>, des types de filtres créatifs s'affichent (p. 336).
- Appuyez sur la touche <◀▶> pour sélectionner un filtre, puis sur <SET>.
- ▶ L'image s'affiche avec le filtre appliqué correspondant.



4 Ajustez l'effet du filtre.

- Appuyez sur la touche <◀▶> pour ajuster l'effet du filtre, puis appuyez sur <SET>.
- Pour l'effet miniature, appuyez sur la touche <▲▼> et sélectionnez la portion de l'image (à l'intérieur du cadre blanc) que vous souhaitez voir nette, puis appuyez sur <SET>.

Pendant l'utilisation du Wi-Fi, les filtres créatifs ne peuvent pas être appliqués.

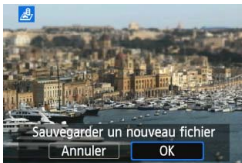

5 Sauvegardez l'image.

- Sélectionnez [OK] pour sauvegarder l'image.
- Vérifiez le dossier de destination et le numéro du fichier d'image, puis sélectionnez [OK].
- Pour appliquer un filtre à une autre image, répétez les étapes 2 à 5.
- Appuyez sur la touche <MENU> pour revenir au menu.

- Lorsque vous prenez des images **RAW**+JPEG, le filtre créatif est appliqué à l'image **RAW** et elle est sauvegardée en tant qu'image JPEG.
- Lorsque vous prenez des images **M RAW**+JPEG ou **S RAW**+JPEG, le filtre créatif est appliqué à l'image JPEG.
- Pendant la prise de vue avec Visée par l'écran, si un ratio d'aspect a été défini pour une image **RAW** et si un filtre créatif lui est appliqué, l'image sera sauvegardée avec le ratio d'aspect défini.

Caractéristiques des filtres créatifs

- **N&B granuleux**
Crée une photo noir et blanc granuleuse. Vous pouvez modifier l'effet noir et blanc en ajustant le contraste.
- **Flou artistique**
Donne à l'image un aspect doux. Vous pouvez modifier le degré de douceur en ajustant le flou.

-  **Effet tr. gd angle**

Donne l'effet d'un objectif fish-eye. L'image présentera une distorsion en barillet.

Selon le niveau de cet effet de filtre, la zone recadrée le long du pourtour de l'image change. Par ailleurs, étant donné que cet effet de filtre agrandit le centre de l'image, la résolution apparente au centre peut se détériorer selon le nombre de pixels enregistrés. Réglez l'effet de filtre à l'étape 4, tout en vérifiant l'image produite.

-  **Effet Peinture huile**

Les photos ressemblent à des peintures à l'huile et le sujet apparaît en trois dimensions. Vous pouvez ajuster le contraste et la saturation. Veuillez noter que le ciel, des murs blancs et des sujets semblables peuvent ne pas être restitués avec une gradation fluide et peuvent sembler irréguliers ou présenter un bruit important.

-  **Effet Aquarelle**

La photo ressemble à une aquarelle aux couleurs douces. Vous pouvez ajuster la densité couleur. Veuillez noter que des scènes de nuit ou des scènes sombres peuvent ne pas être restituées avec une gradation fluide et peuvent sembler irrégulières ou présenter un bruit important.

-  **Effet app. photo-jouet**

Assombrit les coins de la photo et applique une teinte de couleur faisant penser qu'elle a été prise avec un appareil photo-jouet. Vous pouvez modifier la dominante des couleurs en ajustant la teinte de couleur.

-  **Effet miniature**

Crée un effet de diorama. Vous pouvez modifier la zone où l'image est nette. À l'étape 4, si vous appuyez sur la touche <INFO.> (ou tapotez sur [] au bas de l'écran), vous pouvez permuter entre les orientations verticale et horizontale du cadre blanc.



11

Nettoyage du capteur

L'appareil photo comprend une unité de capteur auto-nettoyante pour secouer automatiquement la poussière collée sur la couche avant (filtre passe-bas) du capteur d'image.

Les données d'effacement des poussières peuvent également être ajoutées à l'image de sorte que les taches de poussière restantes puissent être automatiquement effacées par le programme Digital Photo Professional (logiciel fourni, p. 457).

Taches se collant à l'avant du capteur

Outre la poussière extérieure qui s'infiltré dans l'appareil, dans de rares cas, le lubrifiant des pièces internes de l'appareil peut adhérer à l'avant du capteur. Si des taches sont toujours visibles après le nettoyage automatique du capteur, nous vous recommandons de confier son nettoyage à un Service Après-Vente Canon.



Même au cours du fonctionnement de l'unité de capteur auto-nettoyante, vous pouvez enfoncer le déclencheur à mi-course pour interrompre le nettoyage et prendre des photos immédiatement.

Unité de capteur auto-nettoyante

Chaque fois que vous positionnez le commutateur d'alimentation sur <ON> ou <OFF>, l'unité de capteur auto-nettoyante s'active automatiquement pour secouer la poussière ayant adhéré à la surface du capteur. En principe, vous n'avez pas besoin de prêter attention à cette opération. Toutefois, vous pouvez procéder au nettoyage du capteur à tout moment ou bien le désactiver.

Nettoyage immédiat du capteur



1 Sélectionnez [Nettoyage du capteur].

- Dans l'onglet [**4**], sélectionnez [**Nettoyage du capteur**], puis appuyez sur <SET>.

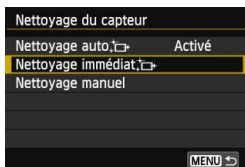

2 Sélectionnez [Nettoyage immédiat].

- Sélectionnez [**Nettoyage immédiat**], puis appuyez sur <SET>.
- Sélectionnez [**OK**], puis appuyez sur <SET>.
- ▶ L'écran indiquera que le nettoyage du capteur est en cours. (Un faible bruit peut se faire entendre.) Même si un bruit de déclenchement de l'obturateur se fait entendre, aucune image n'est prise.

-  Pour des résultats optimaux, procédez au nettoyage du capteur avec l'appareil photo posé droit et stable sur une table ou toute autre surface plane.
- Même si vous répétez le nettoyage du capteur, le résultat ne s'améliorera pas énormément. Immédiatement après avoir terminé le nettoyage du capteur, l'option [**Nettoyage immédiat**] demeure temporairement désactivée.

Désactivation de l'unité de capteur auto-nettoyante

- À l'étape 2, sélectionnez [**Nettoyage auto**] et réglez-le sur [**Désactivé**].
- ▶ Le nettoyage du capteur ne sera plus effectué lorsque vous positionnerez le commutateur d'alimentation sur <ON> ou <OFF>.

MENU Ajout des données d'effacement des poussières ☆

En principe, l'unité de capteur auto-nettoyante élimine la majorité de la poussière pouvant être visible sur les images capturées. Toutefois, s'il arrive qu'une poussière visible persiste, vous pouvez ajouter des données d'effacement des poussières à l'image pour effacer ultérieurement les taches de poussière. Les données d'effacement des poussières sont utilisées par le programme Digital Photo Professional (logiciel fourni, p. 457) pour effacer automatiquement les taches de poussière.

Préparatifs

- Préparez un objet blanc uni, une feuille de papier par exemple.
- Réglez la distance focale de l'objectif sur 50 mm ou plus.
- Placez le sélecteur de mode de mise au point de l'objectif sur **<MF>** et réglez la mise au point sur l'infini (∞). Si l'objectif ne comprend pas d'échelle des distances, regardez sur le devant de l'objectif et tournez complètement la bague de mise au point dans le sens horaire.

Obtention des données d'effacement des poussières

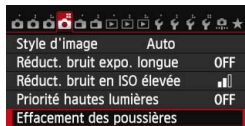

1 Sélectionnez [Effacement des poussières].

- Dans l'onglet [4], sélectionnez [Effacement des poussières], puis appuyez sur **<SET>**.

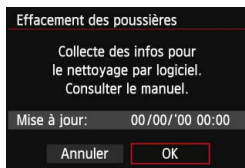

2 Sélectionnez [OK].

- Sélectionnez [OK], puis appuyez sur **<SET>**. Une fois le nettoyage automatique du capteur effectué, un message apparaît. Même si un bruit de déclenchement de l'obturateur se fait entendre pendant le nettoyage, aucune image n'est prise.

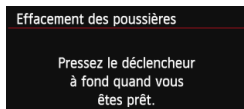



3 Photographiez un objet tout blanc.

- Placez-vous à une distance de 20 cm - 30 cm (0,7 pied - 1,0 pied) d'un objet complètement blanc sans motif qui remplit l'ensemble du viseur et prenez la photo.
- ▶ La photo est prise en mode de priorité à l'ouverture à une ouverture de f/22.
- Étant donné que l'image ne sera pas sauvegardée, les données peuvent être collectées sans qu'une carte ne soit insérée dans l'appareil photo.
- ▶ Lorsque la photo est prise, l'appareil commence à recueillir les données d'effacement des poussières. Quand les données d'effacement des poussières ont été collectées, un message apparaît. Sélectionnez **[OK]** pour revenir au menu.
- Si les données n'ont pas été collectées correctement, un message d'erreur s'affiche. Procédez comme indiqué dans « Préparatifs » à la page précédente, puis sélectionnez **[OK]**. Prenez à nouveau la photo.



Données d'effacement des poussières

Une fois collectées, les données d'effacement des poussières sont attachées à toute image JPEG et RAW capturée par la suite. Il est recommandé de mettre à jour les données d'effacement des poussières en collectant à nouveau les données avant une prise de vue importante. Pour en savoir plus sur l'utilisation du logiciel Digital Photo Professional (logiciel fourni, p. 457) pour effacer les taches de poussière, reportez-vous au mode d'emploi de Digital Photo Professional (p. 453). Les données d'effacement des poussières ajoutées à l'image sont infimes et n'affectent pratiquement pas la taille du fichier d'image.

 Utilisez toujours un objet complètement blanc, une feuille neuve de papier blanc par exemple. Si l'objet comporte des motifs ou des dessins, ils peuvent être considérés comme de la poussière par le logiciel et la précision d'effacement des poussières par le logiciel en sera affectée.

MENU Nettoyage manuel du capteur[☆]

Il est possible d'éliminer manuellement avec une poire soufflante en vente dans le commerce ou autre la poussière qui n'a pu être retirée par l'unité de capteur auto-nettoyante. Avant de nettoyer le capteur, détachez l'objectif de l'appareil photo.

La surface du capteur d'image est extrêmement délicate. Si le capteur doit être nettoyé directement, il est recommandé de confier cette tâche au Service Après-Vente Canon.



1 Sélectionnez [Nettoyage du capteur].

- Dans l'onglet [**4**], sélectionnez [Nettoyage du capteur], puis appuyez sur <SET>.

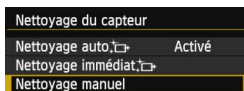

2 Sélectionnez [Nettoyage manuel].

- Sélectionnez [Nettoyage manuel], puis appuyez sur <SET>.

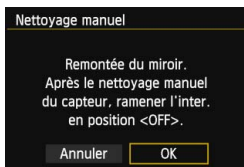

3 Sélectionnez [OK].

- Sélectionnez [OK], puis appuyez sur <SET>.
- ▶ Instantanément, le miroir reflex se verrouille en position relevée et l'obturateur s'ouvre.
- « CLn » clignote sur le panneau LCD.

4 Nettoyez le capteur.

5 Terminez le nettoyage.

- Positionnez le commutateur d'alimentation sur <OFF>.

 Si vous utilisez une batterie, vérifiez qu'elle est complètement rechargée. Le nettoyage manuel du capteur n'est pas possible si une batterie grip contenant des piles AA/LR6 est fixée à l'appareil photo.

 L'utilisation du kit adaptateur secteur ACK-E6 (vendu séparément) est recommandée pour l'alimentation.

- **Lorsque vous nettoyez le capteur, n'effectuez aucune des opérations suivantes. Si l'alimentation est interrompue, l'obturateur se referme, ce qui risque d'endommager les rideaux de l'obturateur et le capteur d'image.**
 - **Positionner le commutateur d'alimentation sur <OFF>.**
 - **Retirer ou insérer la batterie.**
- La surface du capteur d'image est extrêmement délicate. Nettoyez le capteur avec soin.
- Utilisez une poire soufflante simple sans brosse. Vous pourriez rayer le capteur.
- N'introduisez pas l'extrémité de la poire soufflante dans l'appareil plus loin que la monture d'objectif. Si l'alimentation est interrompue, l'obturateur se referme, ce qui risque d'endommager les rideaux ou le miroir reflex.
- N'utilisez jamais d'air ou de gaz sous pression pour nettoyer le capteur. La pression risquerait d'endommager le capteur et l'aérosol pourrait le geler et le rayer.
- Si le niveau de charge de la batterie diminue pendant que vous nettoyez le capteur, un signal sonore d'avertissement est émis. Arrêtez de nettoyer le capteur.
- Si vous ne parvenez pas à retirer une tache avec une poire soufflante, nous vous recommandons de confier le nettoyage du capteur à un Service Après-Vente Canon.

12

Impression des images

- **Impression** (p. 348)

Vous pouvez connecter l'appareil directement à une imprimante et imprimer les photos enregistrées sur la carte. L'appareil photo est compatible avec « PictBridge », norme mondiale d'impression directe.

Vous pouvez également utiliser un LAN sans fil pour envoyer des images vers une imprimante PictBridge (LAN sans fil) et les imprimer. Pour en savoir plus, reportez-vous au Mode d'emploi de la fonction Wi-Fi.

- **Digital Print Order Format (DPOF)** (p. 355)

DPOF (Digital Print Order Format) vous permet d'imprimer des images enregistrées sur la carte d'après vos instructions d'impression, à savoir la sélection des images, la quantité à imprimer, etc. Vous pouvez imprimer plusieurs images par lot ou donner un ordre d'impression à un magasin photo.

- **Spécification des images d'un livre-photo** (p. 359)

Vous pouvez spécifier les images sur la carte que vous souhaitez imprimer dans un livre-photo.

Préparation de l'impression

La procédure pour l'impression directe peut être entièrement effectuée sur l'appareil photo en regardant l'écran LCD.

Connexion de l'appareil photo à une imprimante



- 1 **Positionnez le commutateur d'alimentation de l'appareil photo sur <OFF>.**

- 2 **Configurez l'imprimante.**

- Pour plus d'informations, reportez-vous au mode d'emploi de l'imprimante.

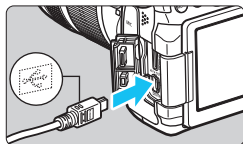

- 3 **Connectez l'appareil photo à l'imprimante.**

- Utilisez le câble d'interface fourni avec l'appareil photo.
- Connectez le câble à la borne <DIGITAL> de l'appareil photo avec l'icône <↔> de la fiche du câble faisant face à l'avant de l'appareil photo.
- Pour connecter l'appareil photo à l'imprimante, reportez-vous au mode d'emploi de l'imprimante.

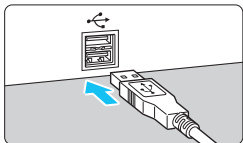

- 4 **Mettez l'imprimante sous tension.**

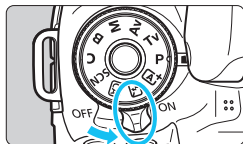



- 5 **Positionnez le commutateur d'alimentation de l'appareil photo sur <ON>.**

- ▶ Certaines imprimantes peuvent émettre un signal sonore.



PictBridge



6 Affichez l'image.

- Appuyez sur la touche <  >.
- ▶ L'image apparaît avec l'icône <  > dans le coin supérieur gauche de l'écran pour indiquer que l'appareil photo est connecté à une imprimante.



- Vérifiez que l'imprimante comporte un port de raccordement PictBridge.
- Il est impossible d'imprimer les vidéos.
- L'appareil photo ne peut pas être utilisé avec des imprimantes uniquement compatibles avec CP Direct ou Bubble Jet Direct.
- N'utilisez pas d'autres câbles d'interface que celui fourni.
- Si, à l'étape 5, un long signal sonore retentit, il y a un problème avec l'imprimante. Réolvez le problème indiqué dans le message d'erreur (p. 354).
- L'impression est impossible lorsque le mode de prise de vue est réglé sur <  > ou <  >, Réduction bruit multivues est réglée ou le mode HDR est réglé.
- Si [ 3 : Wi-Fi] est réglé sur [Activer], l'impression directe n'est pas possible. Réglez-le sur [Désactiver], puis branchez le câble d'interface.



- Vous pouvez également imprimer les images RAW prises avec cet appareil photo.
- Si vous utilisez une batterie pour alimenter l'appareil photo, assurez-vous qu'elle est complètement chargée. Si votre batterie est complètement chargée, vous pouvez imprimer pendant environ 4 heures.
- Avant de débrancher le câble, éteignez d'abord l'appareil photo et l'imprimante. Tenez la fiche (pas le cordon) pour débrancher le câble.
- Pour l'impression directe, l'utilisation du kit adaptateur secteur ACK-E6 (vendu séparément) pour alimenter l'appareil photo est recommandée.

Impression

L'affichage à l'écran et les options de réglage varient d'une imprimante à l'autre. Certains réglages peuvent ne pas être disponibles. Pour plus d'informations, reportez-vous au mode d'emploi de l'imprimante.

1 Icône d'imprimante connectée



1 Sélectionnez l'image à imprimer.

- Vérifiez que l'icône s'affiche dans l'angle supérieur gauche de l'écran LCD.
- Tournez la molette pour sélectionner l'image à imprimer.

2 Appuyez sur .

- ▶ L'écran des paramètres d'impression apparaît.

Écran des paramètres d'impression



Définit les effets d'impression (p. 350).

Active ou désactive l'impression de la date ou du numéro de fichier (p. 351).

Définit le nombre de copies à imprimer (p. 351).

Règle la zone d'impression (p. 353).

Définit la taille de papier, le type de papier et la mise en forme (p. 349).

Revient à l'écran de l'étape 1.

Lance l'impression.

Les paramètres de la taille de papier, du type de papier et de la mise en forme que vous avez définis s'affichent.

* Selon l'imprimante, certains réglages tels que l'impression de la date et du numéro de fichier, et le recadrage peuvent ne pas être sélectionnables.



3 Sélectionnez [Infos papier].

- Sélectionnez [Infos papier], puis appuyez sur .
- ▶ L'écran Taille papier apparaît.

Définition de la taille de papier

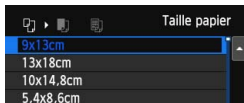

- Sélectionnez la taille de papier chargé dans l'imprimante, puis appuyez sur <SET>.
- ▶ L'écran Type papier apparaît.

Définition du type de papier

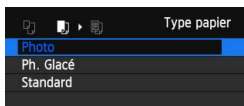

- Sélectionnez le type de papier chargé dans l'imprimante, puis appuyez sur <SET>.
- ▶ L'écran Mise en forme apparaît.

Définition de la mise en forme

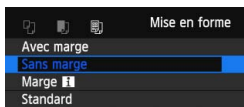

- Sélectionnez la mise en forme, puis appuyez sur <SET>.
- ▶ L'écran des paramètres d'impression réapparaît.

Avec marge	La photo imprimée est entourée de marges blanches.
Sans marge	La photo imprimée n'est entourée d'aucune marge. Si votre imprimante ne peut pas imprimer sans marge, vos photos seront entourées d'une marge.
Marge [1]	Les informations de prise de vue*1 sont imprimées sur la marge pour les impressions de 9x13 cm ou de formats supérieurs.
xx-Plus	Option d'impression de 2, 4, 8, 9, 16 ou 20 images sur une seule feuille.
20-Plus [1] 35-Plus [1]	20 ou 35 images sont imprimées sous la forme de miniatures sur le papier au format A4 ou Letter*2. • Avec [20-Plus [1]], les informations de prise de vue*1 sont imprimées.
Standard	La mise en forme dépend du modèle d'imprimante et de ses réglages.

*1 : À partir des données Exif, le nom de l'appareil, le nom de l'objectif, le mode de prise de vue, la vitesse d'obturation, l'ouverture, la valeur de correction d'exposition, la sensibilité ISO, la balance des blancs etc., sont imprimés.

*2 : Après avoir commandé les impressions avec « Digital Print Order Format (DPOF) » (p. 355), il est recommandé d'imprimer en suivant les indications d'« Impression directe des images avec ordre d'impression » (p. 358).



Si le ratio d'aspect de l'image diffère de celui du papier d'impression, il se peut que l'image soit considérablement recadrée si vous l'imprimez en tant qu'impression sans marge. Si l'image est rognée, elle peut paraître plus granuleuse sur le papier en raison du nombre inférieur de pixels.



4 Définissez les effets d'impression.

- Réglez-les, le cas échéant. Si vous n'avez pas besoin de définir d'effets d'impression, passez à l'étape 5.
- **Les éléments affichés à l'écran varient d'une imprimante à l'autre.**
- Sélectionnez l'option, puis appuyez sur < **SET** >.
- Sélectionnez l'effet d'impression désiré, puis appuyez sur < **SET** >.
- Si les icônes < **INFO** > et < **☰** > s'illuminent, vous pouvez également ajuster l'effet d'impression (p. 352).

Effet d'impression	Description
On	L'image est imprimée en utilisant les couleurs par défaut de l'imprimante. Les données Exif de l'image sont utilisées pour procéder à des corrections automatiques.
Off	La correction automatique ne sera pas appliquée.
Vivid	L'image sera imprimée avec une saturation plus élevée pour rendre les bleus et les verts encore plus éclatants.
NR	Le bruit d'image est réduit avant l'impression.
B/W N&B	Impressions en noir et blanc avec des noirs véritables.
B/W Ton froid	Impressions en noir et blanc avec des noirs froids, tirant sur le bleu.
B/W Ton chaud	Impressions en noir et blanc avec des noirs chauds, tirant sur le jaune.
Naturel	Imprime les vraies couleurs et les contrastes de l'image. Aucun réglage automatique de couleur n'est appliqué.
Naturel M	Les caractéristiques d'impression sont identiques à celles du réglage « Naturel ». Toutefois, ce réglage offre des réglages d'impression plus fins que « Naturel ».
Standard	L'impression varie d'une imprimante à l'autre. Pour plus d'informations, reportez-vous au mode d'emploi de l'imprimante.

* Lorsque vous modifiez les effets d'impression, ces modifications se reflètent sur l'image affichée dans le coin supérieur gauche de l'écran. Notez que l'image imprimée peut sembler légèrement différente de l'image affichée, laquelle n'est qu'une simple approximation. Ceci s'applique également aux réglages de [Luminosité] et [Régl. niveaux] à la page 352.

Si les informations de prise de vue d'une image prise à une sensibilité ISO de « H » sont imprimées, la sensibilité ISO correcte peut ne pas être imprimée.



5 Réglez l'impression de la date et du numéro de fichier.

- Réglez-les, le cas échéant.
- Sélectionnez <☺>, puis appuyez sur <SET>.
- Réglez les réglages d'impression à votre guise, puis appuyez sur <SET>.

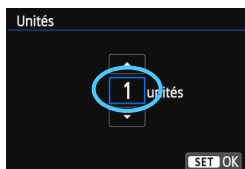

6 Définissez le nombre de copies.

- Réglez-le, le cas échéant.
- Sélectionnez <☺>, puis appuyez sur <SET>.
- Sélectionnez le nombre de copies, puis appuyez sur <SET>.



7 Lancez l'impression.

- Sélectionnez [Imprimer], puis appuyez sur <SET>.



- Le paramètre [Standard] pour les effets d'impression et autres options correspond aux paramètres par défaut de l'imprimante, tels qu'ils ont été déterminés par son fabricant. Pour connaître les paramètres [Standard] de l'imprimante, reportez-vous à son mode d'emploi.
- Selon la taille de fichier d'image et la qualité d'enregistrement des images, il peut s'écouler un certain temps avant que l'impression ne commence lorsque vous avez sélectionné [Imprimer].
- Si la correction d'inclinaison de l'image (p. 353) est appliquée, l'impression de l'image peut prendre plus de temps.
- Pour arrêter l'impression, appuyez sur <SET> lorsque [Stop] est affiché, puis sélectionnez [OK].
- Si vous sélectionnez [⚡ : Réinitialiser tous réglages] (p. 61), ceci restaurera tous les réglages par défaut.

Réglage des effets d'impression

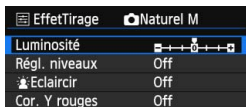
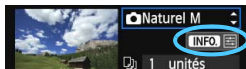

À l'étape 4 de la page 350, sélectionnez un effet d'impression. Lorsque l'icône <☰> s'illumine à côté de <INFO>, vous pouvez appuyer sur la touche <INFO>. Vous pouvez ensuite ajuster l'effet d'impression. Les éléments ajustables ou affichables dépendent de la sélection faite à l'étape 4.

Luminosité

La luminosité de l'image peut être ajustée.

Régl. niveaux

Lorsque vous sélectionnez [Manuel], vous pouvez modifier la distribution de l'histogramme et ajuster la luminosité et le contraste de l'image.

Avec l'écran Régl. niveaux affiché, appuyez sur la touche <INFO> pour changer la position de

<▲>. Appuyez sur la touche <◀▶> pour régler à votre guise le niveau des ombres (0 à 127) ou le niveau des hautes lumières (128 à 255).

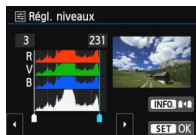

Eclaircir

Efficace lorsque le contre-jour assombrit le visage du sujet. Lorsque [On] est sélectionné, le visage est illuminé pour l'impression.

Cor. Y rouges

Efficace pour les images avec flash lorsque le sujet a les yeux rouges. Lorsque [On] est sélectionné, l'effet yeux rouges est corrigé pour l'impression.

- Les effets [Eclaircir] et [Cor. Y rouges] ne se reflètent pas sur l'écran.
- Lorsque [Régl. détail] est sélectionné, vous pouvez ajuster le [Contraste], la [Saturation], la [Teinte coul.] et la [Bal. couleur]. Pour ajuster la [Bal. couleur], utilisez <◉>. B signifie bleu, A ambre, M magenta et G vert. L'équilibre des couleurs de l'image sera corrigé en fonction de la couleur sélectionnée.
- Si vous sélectionnez [Remise à 0], tous les réglages d'effet d'impression sont rétablis aux réglages par défaut.

Recadrage de l'image

Correction d'inclinaison



Vous pouvez rogner l'image et imprimer uniquement une version agrandie de la zone rognée comme si l'image avait été recomposée.

Réglez le rognage juste avant l'impression. Si vous modifiez les réglages d'impression après avoir réglé le rognage, vous devrez peut-être régler à nouveau le rognage avant l'impression.

- 1 Dans l'écran des paramètres d'impression, sélectionnez **[Rogner]**.
- 2 Réglez la taille, la position et le ratio d'aspect du cadre de rognage.

- La zone d'image située dans le cadre de rognage est imprimée. Le ratio d'aspect du cadre de rognage peut être modifié dans **[Infos papier]**.

Modification de la taille du cadre de rognage

Lorsque vous appuyez sur la touche **<Q>** ou **<■-Q>**, la taille du cadre de rognage change. Plus le cadre de rognage est petit, plus l'image sera agrandie pour l'impression.

Déplacement du cadre de rognage

Déplacez le cadre sur l'image verticalement ou horizontalement à l'aide de **<⊗>**. Déplacez le cadre de rognage sur la zone de l'image souhaitée.

Rotation du cadre

Si vous appuyez sur la touche **<INFO>**, le cadre de rognage permute entre l'orientation verticale et horizontale. Ceci vous permettra d'obtenir une impression verticale d'une image horizontale.

Correction d'inclinaison de l'image

Tournez la molette **<⤴>** pour ajuster l'angle d'inclinaison de l'image jusqu'à ± 10 degrés par palier de 0,5 degré. Lorsque vous ajustez l'inclinaison de l'image, l'icône **<⤴>** sur l'écran devient bleue.

- 3 Appuyez sur **<SET>** pour quitter le rognage.

- ▶ L'écran des paramètres d'impression réapparaît.
- Vous pouvez vérifier la zone d'image rognée dans le coin supérieur gauche de l'écran des paramètres d'impression.

- Selon l'imprimante utilisée, la zone d'image rognée peut ne pas s'imprimer comme indiqué.
- Plus le cadre de rognage est petit, plus l'image semble granuleuse sur l'impression.
- Lorsque vous rognez l'image, regardez l'écran LCD de l'appareil photo. Si vous regardez l'image à partir d'un écran de téléviseur, le cadre de rognage risque de ne pas s'afficher correctement.



Gestion des erreurs d'imprimante

Si vous avez résolu une erreur d'imprimante (manque encre, manque papier, etc.) et sélectionné **[Continuer]** pour reprendre l'impression, mais que celle-ci ne reprend pas, utilisez les boutons de l'imprimante pour la reprendre. Pour plus d'informations sur la reprise de l'impression, reportez-vous au mode d'emploi de l'imprimante.

Messages d'erreur

Si une erreur se produit pendant l'impression, un message d'erreur s'affiche sur l'écran LCD de l'appareil photo. Appuyez sur **<SET>** pour arrêter l'impression. Une fois le problème résolu, relancez l'impression. Pour plus d'informations sur la résolution des problèmes d'impression, reportez-vous au mode d'emploi de l'imprimante.

Erreur papier

Vérifiez si vous avez correctement chargé le papier dans l'imprimante.

Erreur encre

Vérifiez le niveau d'encre de l'imprimante et le collecteur d'encre.

Erreur matériel

Recherchez un problème qui n'est pas lié à l'encre ou au papier.

Erreur fichier

L'image sélectionnée ne peut pas être imprimée via PictBridge. Il est possible que vous ne puissiez pas imprimer des images prises avec un autre appareil photo ou modifiées sur ordinateur.

Digital Print Order Format (DPOF)

Vous pouvez définir le type d'impression, l'impression de la date et du numéro de fichier. Les paramètres d'impression s'appliquent à toutes les images DPOF. (Ils ne peuvent pas être définis différemment pour chaque image.)

Réglage des options d'impression

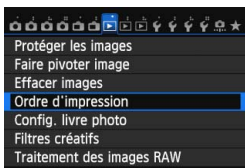

1 Sélectionnez [Ordre d'impression].

- Dans l'onglet [▶ 1], sélectionnez [Ordre d'impression], puis appuyez sur <SET>.

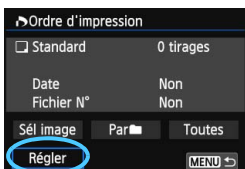

2 Sélectionnez [Régler].

- Sélectionnez [Régler], puis appuyez sur <SET>.

3 Réglez l'option souhaitée.

- Définissez [Type d'impres.], [Date] et [Fichier N°].
- Sélectionnez l'option à régler, puis appuyez sur <SET>. Sélectionnez le réglage désiré, puis appuyez sur <SET>.

[Type d'impres.]

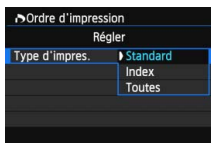





[Date]

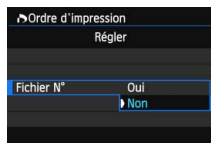



[Fichier N°]



Type d'impres.		Standard	Impression d'une image par page.
		Index	Impression de plusieurs images miniatures par page.
	 	Toutes	Impression standard et sous forme d'index.
Date	Oui	[Oui]	imprime la date enregistrée.
	Non		
Fichier N°	Oui	[Oui]	imprime le numéro de fichier.
	Non		

4 Quittez le réglage.

- Appuyez sur la touche <MENU>.
- ▶ L'écran d'ordre d'impression réapparaît.
- Ensuite, sélectionnez [**Sél image**], [**Par** ] ou [**Toutes**] pour ordonner les images à imprimer.

-  ● Même si [**Date**] et [**Fichier N°**] sont réglés sur [**Oui**], il se peut que la date ou le numéro de fichier ne soit pas imprimé en fonction du réglage du type d'impression et du modèle d'imprimante.
- Si vous avez sélectionné une impression de type [**Index**], [**Date**] et [**Fichier N°**] ne peuvent pas être définis sur [**Oui**] simultanément.
 - Si vous imprimez avec DPOF, utilisez la carte avec laquelle vous avez défini les réglages de l'ordre d'impression. L'impression avec le DPOF ne fonctionnera pas si vous extrayez les images de la carte pour les imprimer.
 - Certaines imprimantes compatibles DPOF et certains magasins photos risquent de ne pas pouvoir imprimer les images comme vous l'avez spécifié. Consultez le mode d'emploi de l'imprimante avant l'impression ou vérifiez auprès de votre magasin photo la compatibilité lors de la commande d'impressions.
 - N'insérez pas dans l'appareil photo une carte dont l'ordre d'impression a été défini avec un autre appareil, pour essayer ensuite de spécifier un ordre d'impression. L'ordre d'impression peut être remplacé. Selon le type d'image, il se peut que l'ordre d'impression soit impossible.

 Les images RAW et les vidéos ne peuvent pas faire l'objet d'un ordre d'impression. Vous pouvez imprimer les images RAW avec PictBridge (p. 345).

Ordre d'impression

● Sél image

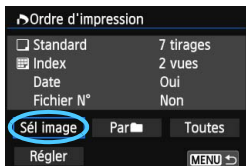

Sélectionnez et ordonnez une par une les images.

Appuyez sur la touche $\langle \text{☒} \cdot \text{Q} \rangle$ pour afficher la vue à trois images. Pour revenir à l'affichage d'une image unique, appuyez sur la touche $\langle \text{Q} \rangle$.

Appuyez sur la touche $\langle \text{MENU} \rangle$ pour sauvegarder l'ordre d'impression sur la carte.

[Standard] [Toutes]

Appuyez sur la touche $\langle \blacktriangle \nabla \rangle$ pour définir le nombre de copies de l'image affichée à imprimer.

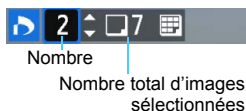

[Index]

Appuyez sur $\langle \text{SET} \rangle$ pour cocher la case $\langle \checkmark \rangle$. L'image sera incluse dans l'impression de l'index.

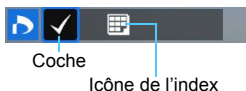

● Par

Sélectionnez **[Marquer tout le dossier]**, puis sélectionnez le dossier. Un ordre d'impression pour une copie de toutes les images dans le dossier est donné. Si vous sélectionnez **[Réinitialiser tout le dossier]** et un dossier, l'ordre d'impression pour l'intégralité de ce dossier sera annulé.

● Toutes

Si vous sélectionnez **[Marquer toute la carte]**, une copie de toutes les images sur la carte sera ordonnée pour l'impression. Si vous sélectionnez **[Réinitialiser toute la carte]**, l'ordre d'impression pour toutes les images sur la carte sera annulé.



- Notez que les images RAW et les vidéos ne figureront pas dans l'ordre d'impression, même si vous sélectionnez **[Par ** ou **[Toutes]**.
- Si vous utilisez une imprimante PictBridge, n'imprimez pas plus de 400 images par ordre d'impression. Si vous spécifiez un nombre supérieur, il est possible qu'aucune image ne soit imprimée.

Impression directe des images avec ordre d'impression



Avec une imprimante PictBridge, il est facile d'imprimer des images avec DPOF.

1 Préparez l'impression.

- Voir page 346.

Procédez comme indiqué dans « Connexion de l'appareil photo à une imprimante » jusqu'à l'étape 5.

2 Dans l'onglet [1], sélectionnez [Ordre d'impression].

3 Sélectionnez [Imprimer].

- [Imprimer] ne s'affiche que si l'appareil photo est connecté à une imprimante et si l'impression est possible.

4 Réglez le paramètre [Infos papier] (p. 348).

- Réglez les effets d'impression (p. 350) au besoin.

5 Sélectionnez [OK].

- Avant d'imprimer, pensez à indiquer la taille de papier.
- Certaines imprimantes ne peuvent pas imprimer le numéro de fichier.
- Si vous avez sélectionné l'option [Avec marge], il est possible que certaines imprimantes impriment la date sur la marge.
- En fonction de l'imprimante, si la date est imprimée sur un arrière-plan clair ou sur une marge, elle peut être à peine visible.

- Dans [Régl. niveaux], [Manuel] ne peut pas être sélectionné.
- Si vous avez interrompu l'impression et que vous souhaitez la reprendre, sélectionnez [Reprise]. Notez que l'imprimante ne reprend pas l'impression si l'un des événements suivants a eu lieu :
 - Avant de reprendre l'impression, vous avez modifié les paramètres de l'ordre d'impression ou vous avez effacé des images ayant reçu un ordre d'impression.
 - Lorsque vous avez réglé l'index, vous avez modifié les Infos papier avant de reprendre l'impression.
 - Lorsque vous avez interrompu l'impression, la capacité restante de la carte était faible.
- Si un problème survient pendant l'impression, voir page 354.

Spécification des images d'un livre-photo

Lorsque vous sélectionnez les images à placer dans un livre-photo (998 images maximum) et utilisez EOS Utility (logiciel fourni) pour les transférer sur un ordinateur, les images sélectionnées sont copiées dans un dossier spécial. Cette fonction est pratique pour passer des commandes en ligne de livres-photos.

Spécification d'une image à la fois

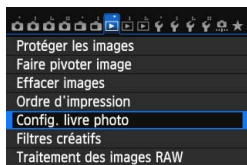

1 Sélectionnez [Config. livre photo].

- Dans l'onglet [ 1], sélectionnez [Config. livre photo], puis appuyez sur <SET>.



2 Sélectionnez [Sélectionner les images].

- Sélectionnez [Sélectionner les images], puis appuyez sur <SET>.
- ▶ Une image s'affiche.
- Appuyez sur la touche <-Q> pour afficher la vue à trois images. Pour revenir à l'affichage d'une image unique, appuyez sur la touche <Q>.



3 Sélectionnez l'image à spécifier.

- Tournez la molette < > pour sélectionner l'image à spécifier, puis appuyez sur <SET>.
- Pour sélectionner d'autres images, répétez cette étape. Le nombre d'images spécifiées s'affiche dans le coin supérieur gauche de l'écran.
- Pour annuler la spécification des images, appuyez à nouveau sur <SET>.
- Appuyez sur la touche <MENU> pour revenir au menu.

Spécification de toutes les images dans un dossier ou sur une carte

Vous pouvez spécifier toutes les images dans un dossier ou sur une carte en une seule opération.

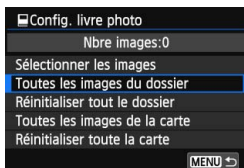

Lorsque [☐ 1 : Config. livre photo] est réglé sur [Toutes les images du dossier] ou [Toutes les images de la carte], toutes les images dans le dossier ou sur la carte sont spécifiées.

Pour annuler la spécification des images, sélectionnez [Réinitialiser tout le dossier] ou [Réinitialiser toute la carte].

ⓘ Ne spécifiez pas les images déjà spécifiées pour un livre-photo sur un autre appareil photo pour un autre livre-photo avec cet appareil. Les réglages du livre-photo peuvent être écrasés.

📷 Les images RAW et les vidéos ne peuvent pas être spécifiées.

13

Personnalisation de l'appareil photo

Vous pouvez personnaliser différentes fonctions de l'appareil photo selon vos préférences de prise de vue avec les fonctions personnalisées.

En outre, les réglages actuels de l'appareil photo peuvent être sauvegardés sur la position <C> de la molette de sélection des modes.

Les fonctions expliquées dans ce chapitre sont actives uniquement dans les modes de la zone de création.

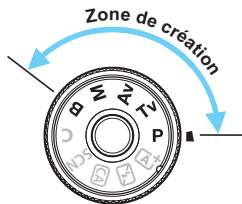

MENU Réglage des fonctions personnalisées ☆



1 Sélectionnez [**...**].

2 Sélectionnez le groupe.

- Sélectionnez C.Fn I, II ou III, puis appuyez sur <SET>.

Numéro de la fonction personnalisée

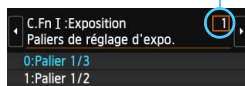

3 Sélectionnez le numéro de fonction personnalisée.

- Appuyez sur la touche <◀▶> pour sélectionner le numéro de fonction personnalisée, puis sur <SET>.



4 Modifiez le réglage à votre guise.

- Sélectionnez le réglage désiré (numéro), puis appuyez sur <SET>.
- Répétez les opérations des étapes 2 à 4 si vous souhaitez régler d'autres fonctions personnalisées.
- En bas de l'écran, les réglages actuels des fonctions personnalisées sont indiqués sous leurs numéros de fonction respectifs.



5 Quittez le réglage.

- Appuyez sur la touche <MENU>.
- ▶ L'écran de l'étape 2 réapparaît.

Annulation de toutes les fonctions personnalisées



À l'étape 2, sélectionnez [**Réinitialiser toutes C.Fn**] pour effacer tous les réglages des fonctions personnalisées.

Même si vous effacez tous les réglages des fonctions personnalisées, les réglages [**...C.Fn III-4 : Commandes personnalisées**] sont conservés.

MENU Fonctions personnalisées [☆]

C.Fn I : Exposition



1	Paliers de réglage d'exposition	p. 365
2	Incréments de sensibilité ISO	p. 365
3	Annulation bracketing auto	p. 365
4	Séquence de bracketing	p. 366
5	Nombre de vues bracketées	p. 366
6	Décalage de sécurité	p. 367

 Prise de vue VÉ	 Enregistrement vidéo
○	○
○	Dans M
○	(Photo avec bracketing de la balance des blancs)
○	
○	

C.Fn II : Autofocus

1	Sensibilité du suivi	p. 368
2	Suivi d'accélération/ralentissement	p. 369
3	Priorité 1re image AI Servo	p. 369
4	Priorité 2e image AI Servo	p. 370
5	Faisceau d'assistance AF	p. 371
6	Pilot. obj. si AF impossible	p. 371
7	Sél. mode sélection zone AF	p. 372
8	Méthode sélection zone AF	p. 372
9	Collimateur AF lié orientation	p. 373
10	Schéma sél. coll. AF manuel	p. 373
11	Affich. collim. AF pdt. map	p. 374
12	Éclairage affichage viseur	p. 374
13	Micro-ajustement de l'AF	p. 375

Avec AFQuick *	
Avec AFQuick	
Avec AFQuick	
Avec AFQuick	
Avec AFQuick	
Avec AFQuick	
Avec AFQuick	

* Si vous utilisez un flash Speedlite de la série EX (vendu séparément) pourvu d'une lampe LED, celle-ci s'allumera pour l'assistance autofocus même avec AF , AF () et AF .



Les fonctions personnalisées grisées sont inopérantes pendant la prise de vue avec Visée par l'écran (VÉ) ou l'enregistrement vidéo. (Les réglages sont désactivés.)

C.Fn III : Opération/Autres

1	Sens rotation molette Tv/Av	p. 375	<input type="radio"/>	<input type="radio"/>
2	Verrouillage multifonction	p. 375	<input type="radio"/>	<input type="radio"/>
3	Alertes  dans le viseur	p. 376		
4	Commandes personnalisées	p. 376	Dépend du réglage	

C.Fn I : Exposition

C.Fn I-1 Paliers de réglage d'exposition

0 : Palier 1/3

1 : Palier 1/2

Définit des paliers d'une demie valeur pour la vitesse d'obturation, l'ouverture, la correction d'exposition, le bracketing d'exposition auto, la correction d'exposition au flash, etc. Vous permet de contrôler l'exposition par paliers plus espacés que par paliers d'un tiers de valeur.



Avec le réglage 1, le niveau d'exposition apparaît dans le viseur et sur le panneau LCD comme présenté ci-dessous.



C.Fn I-2 Incréments de sensibilité ISO

0 : 1/3 de valeur

1 : Valeur entière

C.Fn I-3 Annulation bracketing auto

0 : Oui

Lorsque vous positionnez le commutateur d'alimentation sur <OFF>, les réglages de bracketing d'exposition auto et de bracketing de la balance des blancs sont annulés. Le bracketing d'exposition auto est également annulé lorsque le flash est prêt à se déclencher ou si vous basculez sur l'enregistrement vidéo.

1 : Non

Les réglages de bracketing d'exposition auto et de bracketing de la balance des blancs ne sont pas annulés, même si vous positionnez le commutateur d'alimentation sur <OFF>. (Si le flash est prêt à se déclencher ou si vous basculez sur l'enregistrement vidéo, le bracketing d'exposition auto est provisoirement annulé, mais la valeur de bracketing d'exposition auto est conservée.)

C.Fn I-4 Séquence de bracketing

L'ordre de prise de vue du bracketing d'exposition auto et l'ordre de bracketing de la balance des blancs peuvent être modifiés.

0 : 0 → - → +

1 : - → 0 → +

2 : + → 0 → -

Bracketing d'exposition auto	Bracketing de la balance des blancs	
	Sens B/A	Sens M/G
0 : Exposition standard	0 : Balance des blancs standard	0 : Balance des blancs standard
- : Sous-exposition	- : Biais bleu	- : Biais magenta
+ : Surexposition	+ : Biais ambre	+ : Biais vert

C.Fn I-5 Nombre de vues bracketées

Le nombre de photos prises avec le bracketing d'exposition auto et le bracketing de la balance des blancs peut être modifié des 3 prises habituelles à 2, 5 ou 7 prises.

Lorsque [Séquence de bracketing : 0] est réglé, les photos sont prises avec bracketing comme indiqué dans le tableau suivant.

0 : 3 vues

1 : 2 vues

2 : 5 vues

3 : 7 vues

(Paliers de valeur entière)

	1re prise	2e prise	3e prise	4e prise	5e prise	6e prise	7e prise
0 : 3 vues	Standard (0)	-1	+1				
1 : 2 vues	Standard (0)	±1					
2 : 5 vues	Standard (0)	-2	-1	+1	+2		
3 : 7 vues	Standard (0)	-3	-2	-1	+1	+2	+3

 Avec le réglage 1, vous pouvez sélectionner la quantité + ou - lors du réglage du bracketing d'exposition auto.

C.Fn I-6 Décalage de sécurité

0 : Désactivé

1 : Vitesse obturation/ouverture

Cette fonction s'applique dans les modes de priorité à l'obturation (**Tv**) et de priorité à l'ouverture (**Av**). Si la luminosité du sujet change et si l'exposition standard ne peut pas être obtenue dans la plage d'exposition automatique, l'appareil photo change automatiquement le réglage sélectionné manuellement pour obtenir une exposition standard.

2 : Sensibilité ISO

Cette fonction est disponible en modes de programme d'exposition automatique (**P**), de priorité à l'obturation (**Tv**), et de priorité à l'ouverture (**Av**). Si la luminosité du sujet change et si l'exposition standard ne peut pas être obtenue dans la plage d'exposition automatique, l'appareil photo change automatiquement la sensibilité ISO réglée manuellement pour obtenir une exposition standard.



- Sous [**☑3 : Réglages de sensibilité ISO**], même si le réglage par défaut de [**Plage ISO**] ou [**Vit. obtur. min.**] est modifié, le décalage de sécurité aura priorité si une exposition standard ne peut pas être obtenue.
- Les sensibilités ISO minimum et maximum du décalage de sécurité utilisant la sensibilité ISO seront déterminées par le réglage [**Plage ISO auto**] (p. 124). Toutefois, si la sensibilité ISO réglée manuellement dépasse la [**Plage ISO auto**], le décalage de sécurité entre en vigueur sans dépasser la sensibilité ISO réglée manuellement.
- Si [**Vitesse obturation/ouverture**] ou [**Sensibilité ISO**] est réglé, le décalage de sécurité entre en vigueur au besoin même si le flash est utilisé.

C.Fn II : Autofocus

C.Fn II-1 Sensibilité du suivi

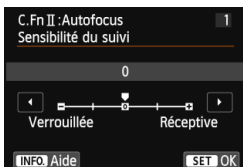

Règle la sensibilité de suivi du sujet dans le mode autofocus AI Servo lorsqu'un obstacle surgit dans les collimateurs AF ou lorsque les collimateurs AF s'éloignent du sujet.

0 : Réglage par défaut convenant à la plupart des sujets. Convient aux sujets ordinaires en mouvement.

Verrouillée : -2 / Verrouillée : -1

L'appareil photo essaiera de continuer à faire la mise au point sur le sujet même si un obstacle surgit dans les collimateurs AF ou si le sujet s'éloigne des collimateurs AF. Avec le réglage -2, l'appareil photo suit le sujet visé plus longtemps qu'avec le réglage -1.

Cependant, si l'appareil photo fait la mise au point sur le mauvais sujet, le passage de la mise au point sur le sujet visé peut prendre un peu plus de temps.

Réceptive : +2 / Réceptive : +1

Lorsqu'un collimateur AF suit un sujet, l'appareil photo peut faire la mise au point sur des sujets consécutifs à différentes distances. Également utile lorsque vous souhaitez toujours faire la mise au point sur le sujet le plus proche. Avec le réglage +2, la mise au point sur le sujet consécutif suivant est plus rapide qu'avec +1.

Cependant, l'appareil photo aura tendance à faire la mise au point sur le mauvais sujet.

 La fonction [**Sensibilité du suivi**] correspond à celle intitulée [**Sensibilité suivi en Ai Servo**] sur l'EOS-1D Mark III/IV, l'EOS-1Ds Mark III et l'EOS 7D.

C.Fn II-2 Suivi d'accélération/ralentissement

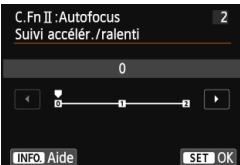

Vous permet de régler la sensibilité de suivi pour les sujets en mouvement dont la vitesse change brusquement et considérablement lorsqu'ils s'arrêtent ou démarrent brusquement, etc.

0 : Convient aux sujets se déplaçant à une vitesse constante.

+2 / +1 :

Utile pour les sujets aux mouvements brusques, accélérant/ralentissant brusquement ou s'arrêtant soudainement. Même si la vitesse du sujet en mouvement change brusquement et considérablement, l'appareil photo maintient la mise au point sur le sujet visé. Par exemple, pour un sujet se rapprochant, l'appareil photo a moins tendance à faire la mise au point derrière lui pour éviter un flou du sujet. Avec un sujet qui s'arrête brusquement, l'appareil photo a moins tendance à faire la mise au point devant lui. Le réglage +2 permet de mieux suivre les brusques changements de vitesse du sujet en mouvement qu'avec +1. Cependant, étant donné que l'appareil photo est sensible aux mouvements les plus infimes du sujet, la mise au point peut être momentanément instable.

C.Fn II-3 Priorité 1re image AI Servo



Vous pouvez régler les caractéristiques d'opération AF et le moment de déclenchement de l'obturateur pour la première prise pendant la prise de vue en continu avec autofocus AI Servo.

Priorité égale :

La même priorité est donnée à la mise au point et au déclenchement de l'obturateur.

□ : Priorité au déclenchement

Si vous appuyez sur le déclencheur, la photo est prise immédiatement, même si la mise au point n'est pas effectuée. Ceci se révèle pratique si vous souhaitez donner la priorité au déclenchement plutôt qu'à la mise au point.

⊙ : Priorité à mise au point

Si vous appuyez sur le déclencheur, la photo n'est pas prise tant que la mise au point n'est pas effectuée. Utile lorsque vous souhaitez effectuer la mise au point avant de prendre la photo.

C.Fn II-4 Priorité 2e image AI Servo

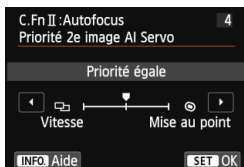

Vous pouvez régler les caractéristiques de fonctionnement de l'autofocus et le moment de déclenchement de l'obturateur pendant la prise de vue en continu après la première prise avec autofocus AI Servo.

Priorité égale :

La même priorité est donnée à la mise au point et à la vitesse de la prise de vue en continu. Sous un faible éclairage ou avec des sujets à faible contraste, la vitesse de prise de vue peut diminuer.

: Priorité vitesse de Pdv

La priorité est donnée à la vitesse de prise de vue en continu plutôt qu'à l'obtention de la mise au point. La vitesse de la prise de vue en continu ne diminue pas. Pratique pour maintenir la vitesse de la prise de vue en continu.

: Priorité à mise au point

La priorité est donnée à la mise au point plutôt qu'à la vitesse de prise de vue en continu. La photo n'est pas prise tant que la mise au point n'a pas été effectuée. Utile lorsque vous souhaitez effectuer la mise au point avant de prendre la photo.

C.Fn II-5 Faisceau d'assistance AF

Active ou désactive le faisceau d'assistance autofocus émis par le flash intégré ou par un flash Speedlite externe dédié EOS.

0 : Activé

Le faisceau d'assistance autofocus est émis au besoin.

1 : Désactivé

Le faisceau d'assistance autofocus n'est pas émis. Ceci empêche le faisceau d'assistance autofocus de gêner les autres.

2 : Uniquement par flash ext.

Le faisceau d'assistance autofocus est émis au besoin uniquement si un flash Speedlite externe est utilisé. Le flash intégré au boîtier de l'appareil photo n'émettra pas le faisceau d'assistance autofocus.

3 : Faisceau assistance AF IR

Lorsqu'un flash Speedlite externe est fixé à l'appareil, seul le faisceau d'assistance autofocus avec infrarouge est émis. Ce qui empêche l'émission de la lumière d'assistance autofocus sous la forme d'une rafale de petits flashes.

Avec un flash Speedlite de la série EX pourvu d'une lampe LED, celle-ci ne s'allumera pas automatiquement pour l'assistance autofocus.



Si la fonction personnalisée du flash Speedlite externe [**Faisceau d'assistance AF**] est réglée sur [**Désactivé**], le réglage de cette fonction n'aura pas la priorité et le faisceau d'assistance autofocus ne sera pas émis par le flash Speedlite.

C.Fn II-6 Pilot. obj. si AF impossible

Si la mise au point n'est pas obtenue avec l'autofocus, l'appareil photo peut continuer à chercher la mise au point correcte ou arrêter la recherche.

0 : Poursuivre recherche pt

1 : Cesser recherche du point

Si l'autofocus démarre et la mise au point est décalée ou ne peut être effectuée, l'objectif s'arrête. Ceci évite que l'objectif devienne complètement flou en raison de la recherche de la mise au point.



Les super-téléobjectifs peuvent devenir complètement flous pendant la recherche continue de la mise au point et exiger plus de temps pour effectuer une mise au point ultérieure. Il est donc recommandé de régler [**1 : Cesser recherche du point**] pour les super-téléobjectifs.

C.Fn II-7 Sél. mode sélection zone AF

Vous pouvez limiter les modes de sélection de la zone AF sélectionnables selon vos préférences de prise de vue. Sélectionnez le mode que vous souhaitez utiliser, puis appuyez sur $\langle \text{SET} \rangle$ pour le cocher $\langle \checkmark \rangle$ et sélectionnez [OK].

 : **Sélect. man. : 1 coll. AF**

Vous pouvez sélectionner un collimateur AF.

 : **Sélection man. : Zone AF**

Les 19 collimateurs AF sont divisés en cinq blocs pour la mise au point.

 : **Sélection auto : 19 coll. AF**

Tous les collimateurs AF sont utilisés pour la mise au point.

 La coche $\langle \checkmark \rangle$ ne peut pas être retirée de [Sélect. man. : 1 coll. AF].

C.Fn II-8 Méthode sélection zone AF

Vous pouvez régler la méthode de changement du mode de sélection de la zone AF.

0 :  → **Sélecteur zone AF**

Après avoir appuyé sur la touche $\langle \text{directional pad} \rangle$ ou $\langle \text{directional pad} \rangle$, chaque fois que vous appuyez sur la touche $\langle \text{directional pad} \rangle$, le mode de sélection de la zone AF change.

1 :  → **Molette principale**

Après avoir appuyé sur la touche $\langle \text{directional pad} \rangle$ ou $\langle \text{directional pad} \rangle$, si vous tournez la molette $\langle \text{dial} \rangle$, le mode de sélection de la zone AF change.

 Lorsque la fonction [1 :  → Molette principale] est réglée, utilisez le $\langle \text{directional pad} \rangle$ pour déplacer horizontalement le collimateur AF.

C.Fn II-9 Collimateur AF lié orientation

Vous pouvez régler séparément le mode de sélection de la zone AF et le collimateur AF sélectionné manuellement pour une prise de vue verticale et horizontale.

0 : **Idem pr orient. verti./horiz.**

Les mêmes mode de sélection de la zone AF et collimateur AF sélectionné manuellement (ou zone) sont utilisés pour la prise de vue verticale et horizontale.

1 : **Choisir différents collim AF**

Le mode de sélection de la zone AF et le collimateur AF sélectionné manuellement (ou zone) peuvent être réglés séparément pour chaque orientation de l'appareil photo (1. horizontal, 2. vertical avec la poignée de l'appareil photo en haut, 3. vertical avec la poignée de l'appareil photo en bas). Cela se révèle pratique par exemple lorsque vous souhaitez continuer à utiliser le collimateur AF droit dans toutes les orientations de l'appareil photo.

Lorsque vous sélectionnez manuellement le mode de sélection de la zone AF et le collimateur AF (ou zone) pour chacune des trois orientations de l'appareil photo, ils sont réglés selon chaque orientation. Lorsque vous changez l'orientation de l'appareil photo, celui-ci bascule sur le mode de sélection de la zone AF et le collimateur AF sélectionné manuellement (ou zone) réglés pour cette orientation.

C.Fn II-10 Schéma sél. coll. AF manuel

Pendant la sélection manuelle du collimateur AF, celle-ci peut s'arrêter au bord externe ou continuer jusqu'au collimateur AF opposé.

Ceci fonctionne avec la mise au point auto sur un seul collimateur (sélection manuelle) et l'autofocus par sélection automatique de 19 collimateurs avec autofocus AI Servo.

0 : **S'arrête au bord zone AF**

Pratique si vous utilisez souvent un collimateur AF le long du bord.

1 : **Continu**

Au lieu de s'arrêter au bord externe, le collimateur AF sélectionné continue vers le côté opposé.

C.Fn II-11 Affich. collim. AF pdt. map

Vous pouvez régler d'afficher ou non le ou les collimateurs AF dans les cas suivants :

1. Lors de la sélection du ou des collimateurs AF, 2. Lorsque l'appareil photo est prêt à photographier (avant l'opération AF), 3. Pendant l'opération AF et 4. Lorsque la mise au point est obtenue.

0 : Sélectionné (constant)

Le ou les collimateurs AF sélectionnés sont toujours affichés.

1 : Tout (constant)

Les 19 collimateurs AF sont toujours affichés.

2 : Sélectionné (pré-AF, net)

Le ou les collimateurs AF sélectionnés sont affichés pour 1, 2 et 4.

3 : Sélectionné (net)

Le ou les collimateurs AF sélectionnés sont affichés pour 1 et 4.

4 : Désactiver l'affichage

Pour 2, 3 et 4, le ou les collimateurs AF sélectionnés ne sont pas affichés.

 Si [2 : Sélectionné (pré-AF, net)] ou [3 : Sélectionné (net)] est réglé, le collimateur AF ne s'affiche pas même lorsque la mise au point est obtenue avec autofocus AI Servo.

C.Fn II-12 Éclairage affichage viseur

Les collimateurs AF et le quadrillage sur le viseur peuvent s'éclairer en rouge lorsque la mise au point est effectuée.

0 : Auto

Les collimateurs AF et le quadrillage s'éclairent automatiquement en rouge lorsque l'éclairage est faible.

1 : Activé

Les collimateurs AF et le quadrillage s'éclairent en rouge quel que soit le niveau de luminosité ambiante.

2 : Désactivé

Les collimateurs AF et le quadrillage ne s'éclairent pas en rouge.

-  • Lorsque autofocus AI Servo est réglé, il n'y a pas d'éclairage en rouge même une fois la mise au point obtenue.
- Le réglage ici n'est pas appliqué à l'affichage du niveau électronique (avant la prise de vue) (p. 67) dans le viseur.

 Lorsque vous appuyez sur la touche <[AF-ON]> ou <[AF-ON]>, les collimateurs AF et le quadrillage s'éclairent en rouge quel que soit ce réglage.

C.Fn II-13 Micro-ajustement de l'AF

Le réglage précis du plan de netteté de l'autofocus est possible pour la prise de vue par le viseur ou la prise de vue avec Visée par l'écran en mode rapide. Voir page 377 pour plus de détails.





C.Fn III : Opération/Autres

C.Fn III-1 Sens rotation molette Tv/Av



0 : Normal

1 : Sens inversé

Le sens de rotation de la molette pour le réglage de la vitesse d'obturation et de l'ouverture peut être inversé.

Dans le mode de prise de vue <M>, le sens de rotation des molettes < > et < > est inversé. Dans les autres modes de prise de vue, le sens de rotation de la molette < > uniquement est inversé. Le sens de rotation de la molette < > est identique pour le mode <M> et pour le réglage de la correction d'exposition.

C.Fn III-2 Verrouillage multifonction

Avec le bouton <LOCK> positionné vers le haut, les molettes < > et < >, et le multicontrôleur < > ne pourront pas modifier un réglage par inadvertance. Sélectionnez la commande de l'appareil photo que vous souhaitez verrouiller, puis appuyez sur <SET> pour la cocher <✓> et sélectionnez [OK].



: Molette principale



: Molette de contrôle rapide







: Multicontrôleur



- Si le bouton <LOCK> est activé et si vous essayez d'utiliser une des commandes de l'appareil photo verrouillées, [L] s'affiche dans le viseur et sur le panneau LCD. Par ailleurs, sur l'affichage des réglages des fonctions de prise de vue (p. 49), [LOCK] s'affiche.
- Par défaut, lorsque le bouton <LOCK> est positionné vers le haut, la molette < > est verrouillée.

C.Fn III-3 Alertes dans le viseur

Lorsque l'une des fonctions suivantes est réglée, l'icône < > peut être affichée dans le coin inférieur droit du viseur (p. 23). L'icône < > apparaît également sur l'affichage des réglages des fonctions de prise de vue (p. 49). Sélectionnez la fonction pour laquelle vous souhaitez que l'icône d'avertissement apparaisse, appuyez sur < > pour annexer une < >, puis sélectionnez [OK].

Avec monochrome réglé :

Si le style d'image est réglé sur [Monochrome] (p. 127), l'icône d'avertissement apparaît.

Avec Bal corrigée :

Si la correction de la balance des blancs est réglée (p. 138), l'icône d'avertissement apparaît.

Avec extension ISO utilisée :

Si la sensibilité ISO est réglée manuellement sur H (25600) (p. 120), l'icône d'avertissement apparaît.

Avec mesure spot réglée :

Si le mode mesure est réglé sur [Mesure spot] (p. 166), l'icône d'avertissement apparaît.

C.Fn III-4 Commandes personnalisées

Vous pouvez attribuer des fonctions fréquemment utilisées aux touches ou molettes de l'appareil photo selon vos préférences. Voir page 383 pour plus de détails.

: Réglage précis du plan de netteté de l'autofocus

Le réglage précis du plan de netteté de l'autofocus est possible pour la prise de vue par le viseur ou la prise de vue avec Visée par l'écran en mode rapide. C'est ce qu'on appelle le « Micro-ajustement de l'AF ». Avant de procéder au réglage, lisez « Remarques sur le micro-ajustement de l'autofocus » à la page 382.

 **Normalement, il n'est pas nécessaire d'effectuer ce réglage. Effectuez-le uniquement si nécessaire. Veuillez noter qu'effectuer ce réglage peut empêcher d'obtenir une mise au point correcte.**

1 : Ajuster tous même valeur

Réglez manuellement l'ajustement en effectuant le réglage, en photographiant, puis en vérifiant le résultat. Répétez ces étapes jusqu'à ce que l'ajustement souhaité soit obtenu. Pendant l'autofocus, quel que soit l'objectif utilisé, le plan de netteté sera toujours décalé d'après la valeur ajustée.



1 Sélectionnez [C.Fn II : Autofocus].

- Dans l'onglet [, sélectionnez [C.Fn II : Autofocus], puis appuyez sur <SET>.



2 Sélectionnez [13 : Micro-ajustement de l'AF].

- Sélectionnez [13 : Micro-ajustement de l'AF], puis appuyez sur <SET>.

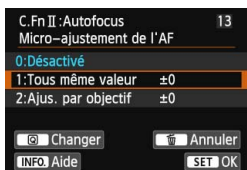

3 Sélectionnez [1 : Tous même valeur].

- Sélectionnez [1 : Tous même valeur].

4 Appuyez sur la touche <Q>.

- ▶ L'écran [1 : Tous même valeur] apparaît.

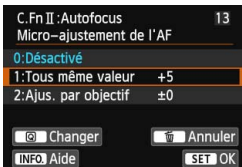

5 Effectuez le réglage.

- Appuyez sur la touche <◀▶> pour procéder au réglage. La plage réglable est de ± 20 paliers.
- Si vous effectuez le réglage en direction de « - : 📷 », le plan de netteté passe devant le plan de netteté standard.
- Si vous effectuez le réglage en direction de « + : ▲ », le plan de netteté passe derrière le plan de netteté standard.
- Une fois le réglage effectué, appuyez sur <ⓈET>.
- Sélectionnez [1 : **Tous même valeur**], puis appuyez sur <ⓈET>.
- Appuyez sur la touche <MENU> pour sortir.

6 Vérifiez le résultat du réglage.

- Prenez une photo et affichez l'image (p. 290) pour vérifier le résultat du réglage.
- Lorsque la photo prise est mise au point devant le plan visé, effectuez le réglage en direction du côté « + : ▲ ». Lorsque la photo prise est mise au point derrière le plan visé, effectuez le réglage en direction du côté « - : 📷 ».
- Si nécessaire, recommencez le réglage.

🔊 Si [1 : **Tous même valeur**] est sélectionné, le réglage autofocus n'est pas possible pour les positions téléobjectif et grand-angle des objectifs à zoom.

2 : Ajuster par objectif

Vous pouvez procéder au réglage pour chaque objectif et enregistrer le réglage dans l'appareil photo. Vous pouvez enregistrer le réglage pour un maximum de 40 objectifs. Lorsque l'autofocus est réalisé avec un objectif dont le réglage est enregistré, le plan de netteté est toujours décalé d'après la valeur ajustée. Réglez manuellement l'ajustement en effectuant le réglage, en photographiant, puis en vérifiant le résultat. Si vous utilisez un zoom, procédez au réglage pour les positions grand-angle (W) et téléobjectif (T).

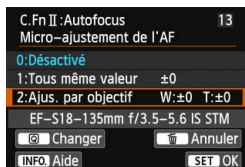

1 Sélectionnez [2 : Ajust. par objectif].

- Sélectionnez [2 : Ajust. par objectif].



2 Appuyez sur la touche <Q>.

- ▶ L'écran [2 : Ajust. par objectif] apparaît.

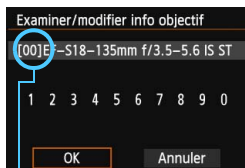

3 Vérifiez et modifiez les informations sur l'objectif.

Vérifiez les informations sur l'objectif.

- Appuyez sur la touche <INFO>.
- ▶ L'écran indique le nom de l'objectif et un numéro de série à 10 chiffres. Lorsque le numéro de série s'affiche, sélectionnez [OK] et allez à l'étape 4.
- Si le numéro de série de l'objectif ne peut pas être confirmé, « 0000000000 » s'affiche. Saisissez le numéro comme indiqué ci-dessous. Voir la page suivante à propos de l'astérisque « * » affiché devant les numéros de série de certains objectifs.

Numéro enregistré



Saisissez le numéro de série.

- Appuyez sur la touche <◀▶> pour sélectionner le chiffre à saisir, puis appuyez sur <SET> pour afficher <⬆>.
- Appuyez sur la touche <▲▼> pour saisir le nombre, puis sur <SET>.
- Après avoir saisi tous les chiffres, sélectionnez [OK] et appuyez sur <SET>.

Numéro de série de l'objectif

- À l'étape 3, si « * » apparaît devant le numéro de série à 10 chiffres de l'objectif, vous ne pouvez pas enregistrer plusieurs unités du même modèle d'objectif. Même si vous saisissez le numéro de série, « * » reste affiché.
- Le numéro de série de l'objectif sur l'objectif peut être différent du numéro de série affiché à l'écran de l'étape 3. Il ne s'agit pas d'un dysfonctionnement.
- Si le numéro de série de l'objectif comporte onze chiffres ou plus, saisissez uniquement les dix derniers chiffres.
- Si le numéro de série de l'objectif comporte des lettres, saisissez uniquement les chiffres à l'étape 3.
- L'emplacement du numéro de série est différent selon l'objectif.
- Certains objectifs peuvent ne pas avoir de numéro de série inscrit. Pour enregistrer un objectif n'ayant pas de numéro de série inscrit, saisissez n'importe quel numéro de série à l'étape 3.



- Si [2 : Ajust. par objectif] est sélectionné et si vous utilisez un multiplicateur de focale, le réglage est enregistré pour l'ensemble objectif-multiplicateur de focale.
- Si 40 objectifs ont déjà été enregistrés, un message apparaît. Lorsque vous sélectionnez un objectif dont l'enregistrement doit être effacé (écrasé), vous pouvez enregistrer un autre objectif.

Objectif à distance focale simple



Zoom

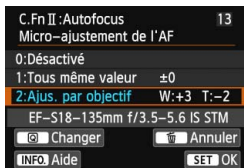

4 Effectuez le réglage.



- Pour un zoom, appuyez sur la touche <▲▼> et sélectionnez la position grand-angle (W) ou téléobjectif (T). Appuyez sur <SET> pour faire disparaître la case et vous permettre de procéder au réglage.
- Appuyez sur la touche <◀▶> pour ajuster à votre guise, puis appuyez sur <SET>. La plage réglable est de ±20 paliers.
- Si vous réglez en direction de « - : 📷 », le plan de netteté passe devant le plan de netteté standard.
- Si vous effectuez le réglage en direction de « + : ▲ », le plan de netteté passe derrière le plan de netteté standard.
- Pour un zoom, répétez l'étape 4 et ajustez-le pour les positions grand-angle (W) et téléobjectif (T).
- Une fois le réglage terminé, appuyez sur la touche <MENU> pour revenir à l'écran de l'étape 1.
- Sélectionnez [2 : Ajust. par objectif], puis appuyez sur <SET>.
- Appuyez sur la touche <MENU> pour sortir.

5 Vérifiez le résultat du réglage.

- Prenez une photo et affichez l'image (p. 290) pour vérifier le résultat du réglage.
- Lorsque la photo prise est mise au point devant le plan visé, effectuez le réglage en direction du côté « + : ▲ ». Lorsque la photo prise est mise au point derrière le plan visé, effectuez le réglage en direction du côté « - : 📷 ».
- Si nécessaire, recommencez le réglage.



 Lors de la prise de vue avec la plage intermédiaire (distance focale) d'un zoom, le plan de netteté de l'autofocus est automatiquement corrigé en fonction des réglages faits pour les positions grand-angle et téléobjectif. Même si seule la position grand-angle ou téléobjectif a été réglée, une correction est automatiquement apportée à la plage intermédiaire.

Effacement de tous les micro-ajustements de l'autofocus

Lorsque  **Annuler**] apparaît en bas de l'écran, si vous appuyez sur la touche , tous les réglages effectués pour [1 : **Tous même valeur**] et [2 : **Ajus. par objectif**] sont effacés.

Remarques sur le micro-ajustement de l'autofocus

-  Le plan de netteté de l'autofocus varie légèrement en fonction des conditions du sujet, de la luminosité, de la position du zoom et des autres conditions de prise de vue. Par conséquent, même si vous exécutez le micro-ajustement de l'autofocus, la mise au point peut ne pas toujours être obtenue à la position adéquate.
- Si vous effacez tous les réglages des fonctions personnalisées (p. 362), le Micro-ajustement de l'AF est conservé. Toutefois, le réglage devient [0 : **Désactivé**].



-  Mieux vaut procéder au réglage à l'endroit où vous prendrez vos photos. Le réglage en sera d'autant plus précis.
- Il est recommandé d'utiliser un trépied lorsque vous procédez au réglage.
- Il est recommandé de photographier avec une qualité d'enregistrement des images de  pour pouvoir vérifier les résultats du réglage.
- La valeur de réglage d'un palier dépend de l'ouverture maximum de l'objectif. Continuez d'effectuer des réglages, de photographier, puis de vérifier la mise au point à plusieurs reprises pour ajuster le plan de netteté de l'autofocus.
- Le Micro-ajustement de l'AF ne sera pas appliqué à  + Suivi, FlexiZone - Multi et FlexiZone - Single pendant la prise de vue avec Visée par l'écran et l'enregistrement vidéo.

: Commandes personnalisées

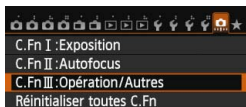
Vous pouvez attribuer des fonctions fréquemment utilisées aux touches ou molettes de l'appareil photo selon vos préférences.



1 Sélectionnez [C.Fn III : Opération/Autres].

- Dans l'onglet [, sélectionnez [C.Fn III : Opération/Autres], puis appuyez sur < >.



2 Sélectionnez [4 : Commandes personnalisées].

- Sélectionnez [4 : Commandes personnalisées], puis appuyez sur < >.
- ▶ L'écran Commandes personnalisées apparaît.



3 Sélectionnez une touche ou une molette de l'appareil photo.

- Sélectionnez une touche ou molette de l'appareil photo, puis appuyez sur < >.
- ▶ Le nom de la commande de l'appareil photo et les fonctions attribuables s'affichent.

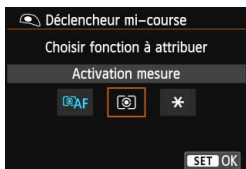





4 Attribuez une fonction.

















- Sélectionnez une fonction, puis appuyez sur < >.





5 Quittez le réglage.

- Lorsque vous appuyez sur < > pour quitter le réglage, l'écran de l'étape 3 réapparaît.
- Appuyez sur la touche <MENU> pour sortir.

 Avec l'écran de l'étape 3 affiché, vous pouvez appuyer sur la touche < > pour annuler les réglages de Commandes personnalisées. Veuillez noter que les réglages [ C.Fn III-4 : Commandes personnalisées] ne seront pas annulés, même si vous sélectionnez [ : Réinitialiser toutes C.Fn].

Fonctions attribuables aux commandes de l'appareil photo

Fonction		Page		AF-ON	*	
Autofocus	 AF	Activation mesure et AF	386	<input type="radio"/>	<input type="radio"/>	<input type="radio"/>
	AF-OFF	Arrêt AF		<input type="radio"/>	<input type="radio"/>	
	 ONE SHOT ↔ AI SERVO					
		Sélection directe coll. AF				
Exposition		Activation mesure	386	<input type="radio"/>		
	AEL FEL	Mémorisation expo/expo au flash		<input type="radio"/>	<input type="radio"/>	
		Mémorisation d'exposition	387	<input type="radio"/>	<input type="radio"/>	
		Mémo expo (avec touche enfoncée)		<input type="radio"/>		
	 H	Mémo expo (maintenue)		<input type="radio"/>	<input type="radio"/>	
	FEL	Mémorisation expo au flash		<input type="radio"/>	<input type="radio"/>	
	ISO 	Régl. ISO (tenir tch, tour )				
	Tv	Vitesse d'obturation en mode M				
Av	Valeur d'ouverture en mode M					
Flash externe		Correction exposition au flash	388			
Images		Qualité d'image	388			
		Style d'image				
Opération		Contrôle profondeur de champ	388			
		Activation stab. image				
		Niv. électronique ds viseur				
	MENU	Affichage du menu				
	OFF	Aucune fonction (désactivé)		<input type="radio"/>	<input type="radio"/>	

	LENS*	SET			
	○				
○	○				
○	○				
					○
○	○				
○	○				
○	○				
○	○				
		○			
			○	○	
			○	○	
		○			
		○			
		○			
○					
○	○				
○					
		○			
○		○			○

 * Seuls les super-téléobjectifs IS possèdent une touche d'arrêt d'autofocus (LENS).

AF : Activation mesure et AF

Lorsque vous appuyez sur la touche attribuée à cette fonction, la mesure et l'autofocus sont effectués.



AF-OFF : Arrêt AF

L'autofocus s'arrête lorsque vous maintenez enfoncée la touche attribuée à cette fonction. Cette fonction se révèle pratique pour verrouiller la mise au point en mode autofocus AI Servo.

ONE SHOT ↔ AI SERVO

Vous pouvez changer d'opération AF. En mode autofocus One-Shot, lorsque vous maintenez enfoncée la touche à laquelle cette fonction est attribuée, l'appareil photo passe au mode autofocus AI Servo. En mode autofocus AI Servo, l'appareil passe au mode autofocus One-Shot seulement lorsque vous maintenez la touche enfoncée. Cette fonction est pratique si vous voulez basculer entre l'autofocus One-Shot et l'autofocus AI Servo pour un sujet qui bouge et s'immobilise sans cesse.

Sélection directe du collimateur AF

Pendant la mesure, vous pouvez sélectionner directement un collimateur AF avec  sans appuyer sur la touche  ou .

Activation mesure

Si vous enfoncez le déclencheur à mi-course, seule la mesure de l'exposition sera exécutée.

Mémorisation d'exposition/d'exposition au flash

Prise de vue normale (sans flash)

Lorsque vous appuyez sur la touche attribuée à cette fonction, vous pouvez verrouiller l'exposition (mémorisation d'exposition) pendant la mesure. Cette fonction se révèle pratique lorsque vous souhaitez faire la mise au point et mesurer la prise en différents endroits ou lorsque vous souhaitez prendre plusieurs prises avec le même réglage d'exposition.

Avec flash

Pendant la photographie avec flash, si vous appuyez sur la touche attribuée à cette fonction, un préflash est émis et la puissance de flash nécessaire est enregistrée (mémorisation d'exposition au flash).

: Mémorisation d'exposition

Lorsque vous appuyez sur la touche attribuée à cette fonction, vous pouvez verrouiller l'exposition (mémorisation d'exposition) pendant la mesure. Cette fonction se révèle pratique lorsque vous souhaitez faire la mise au point et mesurer la prise en différents endroits ou lorsque vous souhaitez prendre plusieurs prises avec le même réglage d'exposition.

: Mémorisation d'exposition (avec touche enfoncée)

L'exposition sera verrouillée (mémorisation d'exposition) pendant que vous appuyez sur le déclencheur.



_H : Mémorisation d'exposition (maintenue)

Lorsque vous appuyez sur la touche attribuée à cette fonction, vous pouvez verrouiller l'exposition (mémorisation d'exposition). La mémorisation d'exposition est conservée jusqu'à ce que vous appuyiez à nouveau sur la touche. Cette fonction se révèle pratique lorsque vous souhaitez faire la mise au point et mesurer la prise en différents endroits ou lorsque vous souhaitez prendre plusieurs prises avec le même réglage d'exposition.

FEL : Mémorisation d'exposition au flash

Pendant la photographie avec flash, si vous appuyez sur la touche attribuée à cette fonction, un préflash est émis et la puissance de flash nécessaire est enregistrée (mémorisation d'exposition au flash).

ISO : Régl. ISO (tenir touche, tournez)



Vous pouvez régler la sensibilité ISO en maintenant enfoncé <  > et en tournant la molette <  >.

Si ISO auto est sélectionné, le réglage de sensibilité ISO manuel entre en vigueur. ISO auto ne peut pas être sélectionné. Si vous utilisez cette fonction dans le mode < **M** >, vous pouvez ajuster l'exposition avec la sensibilité ISO tout en conservant la vitesse d'obturation et l'ouverture actuelles.

Tv : Vitesse d'obturation en mode **M**

Avec l'exposition manuelle < **M** >, vous pouvez régler la vitesse d'obturation avec la molette <  > ou <  >.

Av : Valeur d'ouverture en mode **M**

Avec l'exposition manuelle < **M** >, vous pouvez régler l'ouverture avec la molette <  > ou <  >.

: Correction d'exposition au flash

Appuyez sur < > pour afficher l'écran de réglage de la correction d'exposition au flash (p. 190) sur l'écran LCD.

: Qualité d'image

Appuyez sur < > pour afficher l'écran de réglage de la qualité d'enregistrement des images (p. 116) sur l'écran LCD.

: Style d'image

Appuyez sur < > pour afficher l'écran de réglage de sélection du style d'image (p. 126) sur l'écran LCD.

: Contrôle de profondeur de champ

Lorsque vous appuyez sur la touche de contrôle de profondeur de champ, l'ouverture est diminuée et vous pouvez vérifier la profondeur de champ (p. 163).

: Activation Image Stabilizer (Stabilisateur d'image)

Si le commutateur IS de l'objectif est positionné sur <ON>, l'Image Stabilizer (Stabilisateur d'image) de l'objectif fonctionne lorsque vous appuyez sur la touche attribuée à cette fonction (p. 43).

: Niveau électronique ds viseur

Lorsque vous appuyez sur la touche attribuée à cette fonction, le viseur utilisera les collimateurs AF pour afficher un niveau électronique (avant la prise de vue) et un quadrillage (p. 67).

MENU : Affichage du menu

Si vous appuyez sur < >, le menu apparaît sur l'écran LCD.

OFF : Aucune fonction (désactivé)

Utilisez ce réglage si vous ne souhaitez pas attribuer de fonction à la touche.

MENU Enregistrement de Mon menu ☆

Dans l'onglet Mon menu, vous pouvez enregistrer jusqu'à 6 options de menu et fonctions personnalisées dont vous modifiez fréquemment les réglages.

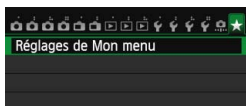

1 Sélectionnez [Réglages de Mon menu].

- Dans l'onglet [★], sélectionnez [Réglages de Mon menu], puis appuyez sur <SET>.

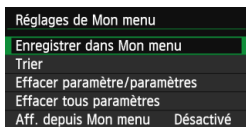

2 Sélectionnez [Enregistrer dans Mon menu].

- Sélectionnez [Enregistrer dans Mon menu], puis appuyez sur <SET>.

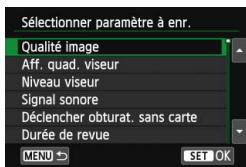

3 Enregistrez les éléments souhaités.

- Sélectionnez l'élément, puis appuyez sur <SET>.
- Sélectionnez [OK] et appuyez sur <SET> pour enregistrer l'élément.
- Vous pouvez enregistrer jusqu'à 6 éléments.
- Appuyez sur la touche <MENU> pour revenir à l'écran de l'étape 2.

Réglages de Mon menu

• Trier

Vous pouvez modifier l'ordre des éléments enregistrés dans Mon menu. Sélectionnez [Trier], puis l'élément dont vous souhaitez modifier l'ordre. Appuyez ensuite sur <SET>. Avec [◆] affiché, appuyez sur la touche <▲▼> pour modifier l'ordre, puis sur <SET>.

• Effacer paramètre/paramètres et Effacer tous paramètres

Vous pouvez effacer n'importe quel élément enregistré. [Effacer paramètre/paramètres] efface un élément à la fois tandis que [Effacer tous paramètres] efface tous les éléments enregistrés.

• Aff. depuis Mon menu

Lorsque [Activé] est sélectionné, l'onglet [★] apparaît en premier lorsque vous affichez l'écran du menu.

C : Enregistrer les modes de prise de vue personnalisée ☆

Vous pouvez enregistrer les réglages actuels de l'appareil photo (le mode de prise de vue, les fonctions de menu et les réglages des fonctions personnalisées) comme modes de prise de vue personnalisée sur la position <C> de la molette de sélection des modes.

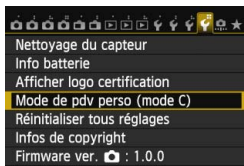

1 Sélectionnez [Mode de pdv perso (mode C)].

- Dans l'onglet [F4], sélectionnez [Mode de pdv perso (mode C)], puis appuyez sur <SET>.

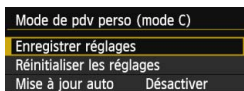

2 Sélectionnez [Enregistrer réglages].

- Sélectionnez [Enregistrer réglages], puis appuyez sur <SET>.

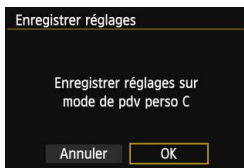

3 Enregistrez le mode de prise de vue personnalisée.

- Sélectionnez [OK], puis appuyez sur <SET>.
- ▶ Les réglages actuels de l'appareil photo (p. 391) sont enregistrés sur la position <C> de la molette de sélection des modes.

Mise à jour automatique

Si vous modifiez un réglage pendant la prise de vue en mode <C>, le mode de prise de vue personnalisée peut être automatiquement mis à jour pour refléter le ou les réglages modifiés. Pour permettre cette mise à jour automatique, à l'étape 2, réglez [Mise à jour auto] sur [Activer]. Les réglages pouvant être automatiquement mis à jour sont répertoriés aux pages 391 et 392.

Annulation des modes de prise de vue personnalisée enregistrés















À l'étape 2, si vous sélectionnez [Réinitialiser les réglages], <C> sera ramené aux réglages par défaut en vigueur avant vos propres enregistrements des réglages de l'appareil.

Réglages enregistrés

● Réglages des fonctions de prise de vue

Mode de prise de vue, vitesse d'obturation, ouverture, sensibilité ISO, correction d'exposition, correction d'exposition au flash, opération AF, collimateur AF, mode d'acquisition, mode mesure.

● Fonctions du menu

-  1 Qualité image, Aff. quad. viseur \equiv , Niveau viseur, Signal sonore, Déclencher obturat. sans carte, Durée de revue
-  2 Correct. aberration objectif (Vignetage, Aberration chromat.), Contrôle du flash, Mesure E-TTL II, Vitesse synchro en mode Av, Yeux rouges, Verrouillage du miroir
-  3 Corr. expo/AEB, Réglages de sensibilité ISO, Auto Lighting Optimizer (Correction auto de luminosité), Balance blancs, B. blanc personnal., Écart br/BaL B, Espace couleur
-  4 Style d'image, Réduct. bruit expo. longue, Réduct. en ISO élevée, Priorité hautes lumières, Expo multiple (options), Mode HDR (options)
-  1 Visée par l'écran, Méthode AF, AF continu, Aff. quadrillage, Ratio d'aspect, Simulation expo.
-  2 Pdv VÉ silen., Délai mesure
-  1 Méthode AF, AF Servo vidéo, Pdv VÉ silen., Délai mesure
-  2 Aff. quadrillage, Taille enr. vidéo, Zoom numérique, Enr. son, Cont. enr. vidéo, Cont. Lect. Vidéo, Instant. vidéo
-  2 Diaporama (options), Saut image par 
-  3 Alerte surex., Aff. Collim AF, Quadrill. lecture, Histogramme, Cont. Lect. Vidéo
-  1 N° fichiers, Rotation auto
-  2 Arrêt auto, Luminosité LCD, LCD M/A au déc
-  3 Commande tactile, Options aff. touche **INFO**
-  4 Nettoyage auto

C.Fn I : Exposition

Paliers de réglage d'expo., Incréments de sensibilité ISO, Annulation bracketing auto, Séquence de bracketing, Nombre de vues bracketées, Décalage de sécurité

C.Fn II : Autofocus

Sensibilité du suivi, Suivi accélér./ralenti, Priorité 1re image AI Servo, Priorité 2e image AI Servo, Faisceau d'assistance AF, Pilot. obj. si AF impossible, Sél. mode sélection zone AF, Méthode sélection zone AF, Collim. AF lié orientation, Schéma sél. coll. AF manuel, Affich. collim. AF pdt. map, Éclairage affichage viseur, Micro-ajustement de l'AF

C.Fn III : Opération/Autres

Sens rotation molette Tv/Av, Verrouillage multifonction, Commandes personnalisées

- Les réglages de Mon Menu ne seront pas enregistrés.
- Si la molette de sélection des modes est positionnée sur <**C**>, vous ne pouvez pas sélectionner [**4** : Réinitialiser tous réglages] et [**⏏** : Réinitialiser toutes C.Fn].

- Même lorsque la molette de sélection des modes est placée sur <**C**>, vous pouvez modifier les réglages des fonctions de prise de vue et les réglages du menu.
- Une pression sur la touche <**INFO**> vous permet de consulter le mode de prise de vue enregistré sur <**C**> (p. 394, 395).

14

Référence

Ce chapitre fournit des informations de référence sur les fonctions de l'appareil photo, ses accessoires et autres.



Logo de certification

Sélectionnez [**4** : **Afficher logo certification**] et appuyez sur <SET> pour afficher certains des logos des certifications de l'appareil photo. Vous trouverez d'autres logos de certification dans ce mode d'emploi, sur le boîtier de l'appareil photo et sur son emballage.

Fonctions de la touche INFO.

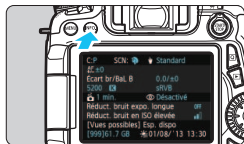

Lorsque vous appuyez sur la touche <INFO.> alors que l'appareil est prêt à photographier, vous pouvez afficher [Affiche réglages appareil], [Niveau électronique] (p. 65) et [Affiche fn Prise de vue] (p. 395).

Sous l'onglet [F3], [Options aff. touche INFO.] vous permet de sélectionner les options affichées lorsque la touche <INFO.> est enfoncée.

- Sélectionnez l'option d'affichage désirée et appuyez sur <SET> pour la cocher <✓>.
- Après avoir effectué la sélection, sélectionnez [OK], puis appuyez sur <SET>.



- Veuillez noter que vous ne pouvez pas décocher <✓> l'ensemble des trois options d'affichage.
- L'écran [Affiche réglages appareil] affiché en exemple apparaît en anglais pour toutes les langues.
- Même si vous décochez l'option [Niveau électronique] pour qu'elle n'apparaisse pas, elle apparaîtra toujours pour la prise de vue avec Visée par l'écran et l'enregistrement vidéo lorsque vous appuyez sur la touche <INFO.>.

Réglages de l'appareil photo

Mode de prise de vue enregistré sur <C> de la molette de sélection des modes

Mode <SCN> (p. 81)

(p. 56)



Réglages des fonctions de prise de vue

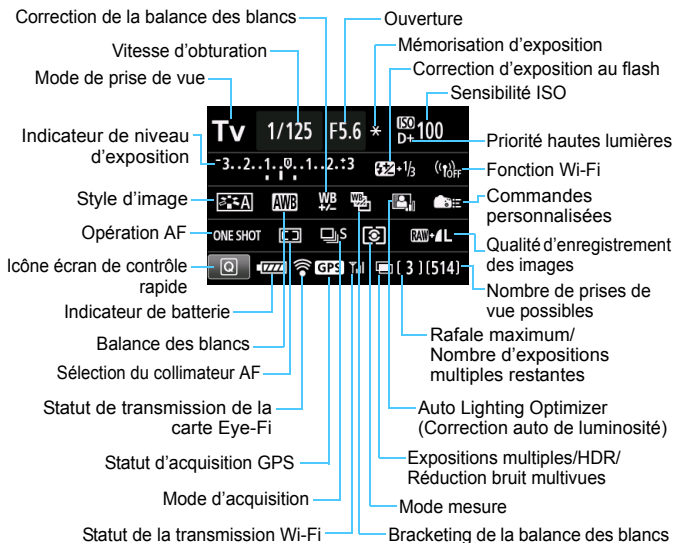

- Appuyez sur la touche **<Q>** pour activer le contrôle rapide des réglages de prise de vue (p. 50).
- Lorsque vous appuyez sur la touche **<AF>**, **<DRIVE>**, **<ISO>**, **<☉>**, **<⚙>** ou **<⌂>**, l'écran de réglage apparaît et vous pouvez utiliser **<⚙>**, **<☉>**, **<⌂>** et **<⌂>** pour régler la fonction.

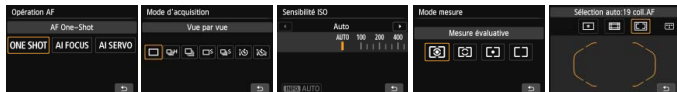

Si vous éteignez l'appareil photo alors que l'écran « Affichage des réglages des fonctions de prise de vue » est affiché, le même écran réapparaîtra lorsque vous rallumerez l'appareil. Pour annuler ce réglage, appuyez sur la touche **<INFO.>** pour quitter l'écran « Affichage des réglages des fonctions de prise de vue », puis éteignez l'appareil photo.

MENU Vérification des informations de la batterie

Vous pouvez vérifier l'état de la batterie sur l'écran LCD. Chaque batterie LP-E6/LP-E6N comporte un numéro de série unique et vous pouvez enregistrer plusieurs batteries sur l'appareil photo. Cette fonction vous permet de vérifier la capacité restante de la batterie enregistrée et son historique de fonctionnement.

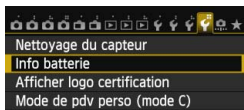

Position de la batterie

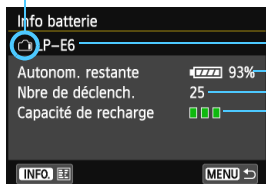

Sélectionnez [Info batterie].

- Dans l'onglet [4], sélectionnez [Info batterie], puis appuyez sur < (SET) >.
- ▶ L'écran Info batterie apparaît.

Modèle de batterie ou source d'alimentation secteur utilisée.

L'icône du niveau de charge de la batterie (p. 36) s'affiche avec le niveau de batterie restante indiqué par incréments de 1 %.

Nombre de photos prises avec la batterie actuelle. Le numéro revient à zéro lorsque la batterie est rechargée.

Le niveau de performance de recharge de la batterie s'affiche selon trois niveaux.

■■■ (Vert) : La performance de recharge de la batterie est correcte.

■■□ (Vert) : La performance de recharge de la batterie est légèrement diminuée.

■■□ (Rouge) : L'achat d'une batterie neuve est recommandé.

⚠ L'utilisation d'une batterie Canon LP-E6/LP-E6N d'origine est recommandée. Si vous utilisez des batteries autres que des batteries Canon authentiques, l'appareil photo risque de ne pas fonctionner selon toute sa capacité ou un dysfonctionnement pourrait en résulter.

- Le nombre de déclenchements correspond au nombre de photos prises. (Les vidéos ne sont pas prises en compte.)
- Les informations sur la batterie s'affichent même lorsque la batterie LP-E6/LP-E6N est insérée dans la batterie grip BG-E14. Si vous utilisez des piles de format AA/LR6, seul l'indicateur du niveau de charge de la batterie s'affiche.
- Si la communication avec la batterie n'est pas possible ou irrégulière pour une raison ou une autre, [Utiliser cette batterie ?] s'affiche. Si vous sélectionnez [OK], vous pouvez continuer à prendre des photos. Cependant, selon la batterie, l'écran Info batterie peut ne pas s'afficher ou peut afficher des infos sur la batterie incorrectes.

Enregistrement de la batterie dans l'appareil

Vous pouvez enregistrer jusqu'à six batteries LP-E6/LP-E6N dans l'appareil photo. Pour enregistrer plusieurs batteries dans l'appareil, procédez comme indiqué ci-dessous pour chaque batterie.

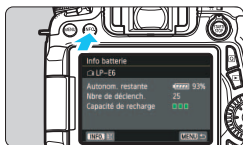

1 Appuyez sur la touche <INFO.>.

- Avec l'écran Info batterie affiché, appuyez sur la touche <INFO.>.
- ▶ L'écran de l'historique de la batterie apparaît.
- ▶ Si la batterie n'a pas encore été enregistrée, elle sera estompée en gris.

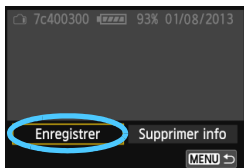

2 Sélectionnez [Enregistrer].

- Sélectionnez [Enregistrer], puis appuyez sur <SET>.
- ▶ La boîte de dialogue de confirmation apparaît.



3 Sélectionnez [OK].

- Sélectionnez [OK], puis appuyez sur <SET>.
- ▶ La batterie est enregistrée et l'écran de l'historique de la batterie réapparaît.
- ▶ Le numéro de batterie estompé en gris est à présent affiché en blanc.
- Appuyez sur la touche <MENU>. L'écran Info batterie réapparaît.



- L'enregistrement de la batterie est impossible si des piles de format AA/LR6 sont utilisées dans la batterie grip BG-E14 ou si vous utilisez le kit adaptateur secteur ACK-E6.
- Dans le cas où six batteries ont déjà été enregistrées, [Enregistrer] ne peut pas être sélectionné. Pour supprimer les informations de batterie inutiles, voir page 399.

Étiquetage du numéro de série sur la batterie

Il est recommandé d'étiqueter toutes les batteries LP-E6/LP-E6N enregistrées avec leur numéro de série avec des étiquettes en vente dans le commerce.

Numéro de série

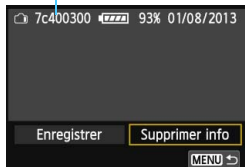

1 Inscrivez le numéro de série sur une étiquette.

- Inscrivez le numéro de série indiqué sur l'écran de l'historique de la batterie sur une étiquette d'environ 25 mm x 15 mm / 1,0 po x 0,6 po.

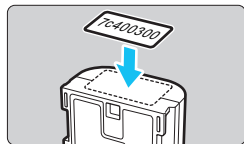

2 Retirez la batterie et collez l'étiquette.

- Positionnez le commutateur d'alimentation sur <OFF>.
- Ouvrez le couvercle du compartiment à batterie et retirez la batterie.
- Collez l'étiquette comme illustré (face sans contact électrique).
- Répétez l'étape 2 pour toutes les batteries que vous possédez afin de pouvoir consulter facilement leur numéro de série.

- Ne collez pas l'étiquette sur un autre emplacement que celui illustré à l'étape 2, car une étiquette mal placée peut compliquer l'insertion de la batterie ou empêcher la mise sous tension de l'appareil photo.
- Si vous utilisez la batterie grip BG-E14, il se peut que l'étiquette se décolle si vous insérez et retirez à plusieurs reprises la batterie. Si l'étiquette se décolle, collez-en une neuve.

Vérification de la capacité restante de la batterie enregistrée

Vous pouvez vérifier la capacité restante d'une batterie (même lorsque celle-ci n'est pas dans l'appareil) ainsi que sa dernière utilisation.

Date de la dernière utilisation

Numéro de série

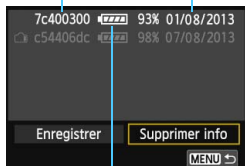

Capacité restante

Repérez le numéro de série.

- Consultez l'étiquette du numéro de série de la batterie et cherchez ce numéro sur l'écran de l'historique de la batterie.
- ▶ Vous pouvez vérifier respectivement la capacité restante de la batterie et la date de sa dernière utilisation.

Suppression des informations sur la batterie enregistrée

1 Sélectionnez [Supprimer info].

- Suivez l'étape 2 à la page 397 pour sélectionner [Supprimer info], puis appuyez sur <SET>.

2 Sélectionnez les informations de batterie à supprimer.

- Sélectionnez les informations de batterie à supprimer, puis appuyez sur <SET>.
- ▶ <✓> apparaît.
- Pour supprimer les informations sur une autre batterie, répétez cette procédure.

3 Appuyez sur la touche <☒>.

- ▶ La boîte de dialogue de confirmation apparaît.

4 Sélectionnez [OK].

- Sélectionnez [OK], puis appuyez sur <SET>.
- ▶ Les informations sur la batterie sont supprimées et l'écran de l'étape 1 réapparaît.

Utilisation d'une prise secteur

Avec le kit adaptateur secteur ACK-E6 (vendu séparément), vous pouvez alimenter l'appareil sur une prise secteur et vous n'aurez plus à vous préoccuper du niveau de la batterie.

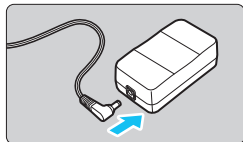

1 Insérez la fiche du coupleur secteur DC.

- Insérez la fiche du coupleur secteur DC dans la prise de l'adaptateur secteur.

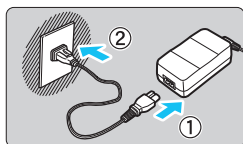

2 Branchez le cordon d'alimentation.

- Branchez le cordon d'alimentation comme illustré.
- Lorsque vous n'utilisez plus l'appareil photo, retirez la fiche du cordon d'alimentation de la prise secteur.

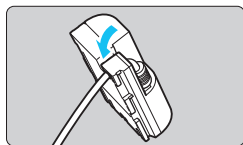

3 Placez le cordon dans la rainure.

- Insérez le cordon du coupleur secteur DC avec précaution sans forcer.

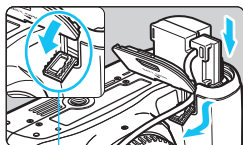

4 Insérez le coupleur secteur DC.

- Ouvrez le couvercle du compartiment à batterie et ouvrez le couvercle pour orifice pour cordon du coupleur secteur DC.
- Insérez fermement le coupleur secteur DC jusqu'à ce qu'il se verrouille en place et faites passer le cordon par l'orifice.
- Fermez le couvercle.

Orifice pour cordon du coupleur secteur DC

! Ne branchez ni ne débranchez le cordon d'alimentation ou le coupleur secteur DC lorsque le commutateur d'alimentation de l'appareil photo est placé sur <ON>.

Utilisation des cartes Eye-Fi

Avec une carte Eye-Fi (en vente dans le commerce) déjà configurée, vous pouvez transférer automatiquement les images capturées sur un ordinateur personnel ou les télécharger vers un service en ligne via un réseau local (LAN) sans fil.

Le transfert d'images fait partie des fonctions de la carte Eye-Fi. Pour savoir comment configurer et utiliser la carte Eye-Fi ou résoudre tout problème de transfert d'images, consultez le mode d'emploi de la carte Eye-Fi ou adressez-vous à son fabricant.

 **La compatibilité de cet appareil photo avec les fonctions des cartes Eye-Fi (y compris le transfert sans fil) n'est pas garantie. En cas de problème avec une carte Eye-Fi, veuillez contacter son fabricant. Notez également que dans de nombreux pays ou régions, l'utilisation de cartes Eye-Fi requiert un agrément. Sans agrément, l'usage de ces cartes n'est pas autorisé. En cas d'incertitude quant à l'agrément des cartes dans votre région, veuillez consulter le fabricant de la carte.**

1 Insérez une carte Eye-Fi (p. 31).

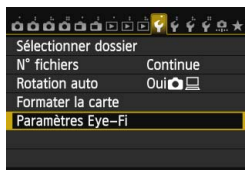

2 Sélectionnez [Paramètres Eye-Fi].

- Dans l'onglet [ 1], sélectionnez [Paramètres Eye-Fi], puis appuyez sur <GET>.
- Ce menu s'affiche uniquement lorsqu'une carte Eye-Fi est insérée dans l'appareil photo.

3 Activez la transmission Eye-Fi.

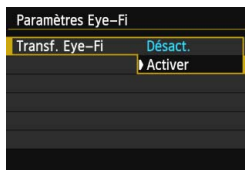

- Sélectionnez [Transf. Eye-Fi], puis appuyez sur <GET>.
- Sélectionnez [Activer], puis appuyez sur <GET>.
- Si vous réglez [Désact.], la transmission automatique n'aura pas lieu même avec une carte Eye-Fi insérée (icône du statut de transmission ).

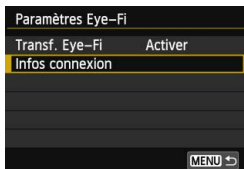

4 Affichez les informations de connexion.

- Sélectionnez [**Infos connexion**], puis appuyez sur <SET>.



5 Vérifiez [SSID point d'accès :].

- Vérifiez qu'un point d'accès est affiché pour [**SSID point d'accès :**].
- Vous pouvez également vérifier l'adresse MAC et la version de firmware de la carte Eye-Fi.
- Appuyez sur la touche <MENU> pour quitter le menu.



Icône du statut de transmission

6 Prenez la photo.

- ▶ L'image est transférée et l'icône <Wi-Fi> passe du gris (non connecté) à l'une des icônes ci-dessous.
- Pour les images transférées, [Photo icon] est affiché dans l'affichage des informations de prise de vue (p. 292).

- ☐ (gris) **Non connecté** : Aucune connexion au point d'accès.
- ◐ (clignotant) **Connexion...** : Connexion au point d'accès.
- ◑ (affiché) **Connecté** : Connexion au point d'accès établie.
- ◑ (↑) **Transfert...** : Transfert des images au point d'accès en cours.

Précautions lors de l'utilisation des cartes Eye-Fi



- Si [**3** : **Wi-Fi**] est réglé sur [**Activer**], le transfert d'images avec une carte Eye-Fi n'est pas possible.
- Si «  » s'affiche, une erreur s'est produite pendant la récupération des informations sur la carte. Placez le commutateur d'alimentation de l'appareil photo sur OFF, puis sur ON.
- Même avec [**Transf. Eye-Fi**] réglé sur [**Désact.**], un signal peut toujours être transmis. Dans les hôpitaux, les aéroports et autres endroits où les transmissions sans fil sont interdites, retirez la carte Eye-Fi de l'appareil photo.
- Si le transfert d'images ne fonctionne pas, vérifiez la carte Eye-Fi et les réglages de l'ordinateur. Pour en savoir plus, reportez-vous au mode d'emploi de la carte.
- Selon les conditions de connexion du réseau local (LAN) sans fil, le transfert d'images peut prendre plus longtemps ou peut être interrompu.
- La carte Eye-Fi peut chauffer suite à la transmission.
- La capacité de la batterie s'use plus vite.
- Pendant le transfert d'images, l'extinction automatique n'entre pas en vigueur.
- Si vous insérez une carte LAN sans fil autre qu'une carte Eye-Fi, [**Paramètres Eye-Fi**] n'apparaît pas. Par ailleurs, l'icône du statut de transmission <  > n'apparaît pas.

Tableau de disponibilité des fonctions d'après le mode de prise de vue

Prise de vue de photos

● : Réglage automatique ○ : Sélectionnable par l'utilisateur □ : Non sélectionnable/Désactivé

Fonction	Zone élémentaire										Zone de création					
	A+	S	CA	SCN							P	Tv	Av	M	B	
				1	2	3	4	5	6	7						
Tous les réglages de qualité d'image sélectionnables	○	○	○	○	○	○	○	○	○	○*1	○*1	○	○	○	○	○
Sensibilité ISO	Réglée automatiquement / ISO auto	●	●	●	●	●	●	●	●	●	●	○	○	○	○	○
	Manuelle											○	○	○	○	○
Style d'image	Réglé automatiquement / Auto	●	●	●	●	●	●	●	●	●	●	○	○	○	○	○
	Sélection manuelle											○	○	○	○	○
Prise de vue selon l'atmosphère			○	○	○	○	○	○	○							
Prise de vue selon lumière/scène				○	○	○	○									
Filters créatifs*2	○	○	○	○	○	○	○	○	○			○	○	○	○	○
Balance des blancs	Auto	●	●	●	●	●	●	●	●	●		○	○	○	○	○
	Préréglage											○	○	○	○	○
	Personnalisée											○	○	○	○	○
	Réglage de la température de couleur											○	○	○	○	○
	Correction/Bracketing											○	○	○	○	○
Auto Lighting Optimizer (Correction auto de luminosité)	●	●	●	●	●	●	●	●	●	●		○	○	○	○	○
Correction d'aberration de l'objectif	Correction du vignetage	○	○	○	○	○	○	○	○	○		○	○	○	○	○
	Correction de l'aberration chromatique	○	○	○	○	○	○	○	○	○		○	○	○	○	○
Réduct. bruit expo. longue												○	○	○	○	○
Réduct. bruit en ISO élevée	●	●	●	●	●	●	●	●	●	●		○	○	○	○	○
Priorité hautes lumières												○	○	○	○	○
Expositions multiples												○	○	○	○	○
Prise de vue HDR												○	○	○	○	○
Espace couleur	sRGB	●	●	●	●	●	●	●	●	●		○	○	○	○	○
	Adobe RVB											○	○	○	○	○
Autofocus	Autofocus One-Shot				●	●	●		●	●	●		○	○	○	○
	Autofocus AI Servo								●				○	○	○	○
	Autofocus AI Focus	●	●	●									○	○	○	○
	Mode sélection zone AF												○	○	○	○
	Sélection du collimateur AF	●	●	●	●	●	●	●	●	●	●		○	○	○	○
	Mise au point manuelle (MF)	○	○	○	○	○	○	○	○	○	○		○	○	○	○

*1 : RAW+JPEG et RAW ne peuvent pas être sélectionnés.

*2 : Réglable uniquement pour la prise de vue avec Visée par l'écran.

Tableau de disponibilité des fonctions d'après le mode de prise de vue

Fonction		Zone élémentaire										Zone de création				
		A+	Tv	CA	SCN							P	Tv	Av	M	B
Autofocus	Faisceau d'assistance autofocus	●*3		●*3	●*3	*4	●*3	*4	●	●*3	●	○	○	○	○	○
	Micro-ajustement de l'AF											○	○	○	○	○
	AF continu*2	○	○	○	○	○	○	○	○	○	○	○	○	○	○	○
Mode mesure	Mesure évaluative	●	●	●	●	●	●	●	●	●	●	○	○	○	○	○
	Sélection du mode de mesure											○	○	○	○	○
Exposition	Décalage de programme											○				
	Mémorisation d'exposition											○	○	○	*5	
	Correction d'exposition											○	○	○		
	Bracketing d'exposition auto											○	○	○	○	
	Contrôle de profondeur de champ											○	○	○	○	○
Cadence	Vue par vue	○	○	○	○	○	○	○	○	○	○	○	○	○	○	○
	Prise de vue en continu à vitesse élevée	○	○	○	○	○	○	○	○	○	○	○	○	○	○	○
	Prise de vue en continu à faible vitesse	○	○	○	○	○	○	○	○	○	○	○	○	○	○	○
	Vue par vue silencieuse	○	○	○	○	○	○	○	○	○	○	○	○	○	○	○
	Prise de vue en continu silencieuse	○	○	○	○	○	○	○	○	○	○	○	○	○	○	○
	Retardateur 10 sec./ Télécommande	○	○	○	○	○	○	○	○	○	○	○	○	○	○	○
	Retardateur 2 sec./ Télécommande	○	○	○	○	○	○	○	○	○	○	○	○	○	○	○
Flash intégré	Flash automatique	○		○	○		○		●							
	Déclenchement manuel	○		○	○		○			○		○	○	○	○	○
	Flash désactivé	○	●	○	○	●	○	●		○	●	○	○	○	○	○
	Atténuation des yeux rouges	○		○	○		○		○	○		○	○	○	○	○
	Mémorisation d'exposition au flash											○	○	○	○	○
	Correction d'exposition au flash											○	○	○	○	○
	Contrôle sans fil											○	○	○	○	○
Flash externe	Réglages des fonctions											○	○	○	○	○
	Réglages des fonctions personnalisées											○	○	○	○	○
Prise de vue avec Visée par l'écran		○	○	○	○	○	○	○	○	○	○	○	○	○	○	○
Contrôle rapide		○	○	○	○	○	○	○	○	○	○	○	○	○	○	○

*3 : Si le flash intégré est réglé sur , le faisceau d'assistance autofocus ne sera pas déclenché.

*4 : Si la méthode AF est le mode rapide pendant la prise de vue avec Visée par l'écran, le flash Speedlite externe émettra le faisceau d'assistance autofocus si nécessaire.

*5 : Avec ISO auto, vous pouvez régler une sensibilité ISO fixe.

Enregistrement vidéo

● : Réglage automatique ○ : Sélectionnable par l'utilisateur □ : Non sélectionnable/Désactivée

Fonction		Vidéo									Photos		
		A ⁺	CA	CA	SCN	P	Tv	Av	B	M	📷*1		
		M ^A				M ^A				M	M ^A	M ^A	M
Tous les réglages de qualité d'image sélectionnables (vidéo)		○	○	○	○	○	○	○	○	○			
Tous les réglages de qualité d'image sélectionnables (photos)											○	○	○
Zoom numérique		○	○	○	○	○	○	○	○	○			
Instantanés vidéo		○	○	○	○	○	○	○	○	○			
Sensibilité ISO	Réglée automatiquement / ISO auto	●	●	●	●	●	●	●	●	○	●	●	○
	Manuel									○			○
Style d'image	Réglé automatiquement / Auto	●	●	●	●	○	○	○	○	○	●	○	○
	Sélection manuelle					○	○	○	○	○		○	○
Balance des blancs	Auto	●	●	●	●	○	○	○	○	○	●	○	○
	Préréglage					○	○	○	○	○		○	○
	Personnalisée					○	○	○	○	○		○	○
	Réglage de la température de couleur					○	○	○	○	○		○	○
	Correction					○	○	○	○	○		○	○
	Bracketing												○
Auto Lighting Optimizer (Correction auto de luminosité)		●	●	●	●	○	○	○	○	○	●	○	○
Correction d'aberration de l'objectif	Correction du vignetage	○	○	○	○	○	○	○	○	○	○	○	○
	Correction de l'aberration chromatique	○	○	○	○	○	○	○	○	○	○	○	○
Réduct. bruit expo. longue													○
Réduct. bruit en ISO élevée*2		●	●	●	●	○	○	○	○	○	●	○	○
Priorité hautes lumières						○	○	○	○	○		○	○
Expositions multiples													
Prise de vue HDR													
Espace couleur	sRGB	●	●	●	●	●	●	●	●	●	●	○	○
	Adobe RVB												○

*1 : L'icône 📷 indique la prise de photos pendant l'enregistrement vidéo.

*2 : La réduction bruit multivues (NR) ne peut pas être réglée.

Tableau de disponibilité des fonctions d'après le mode de prise de vue

Fonction		Vidéo									Photos		
		A ⁺		CA	SCN	P	Tv	Av	B	M	*1		
Autofocus	+Suivi	○	○	○	○	○	○	○	○	○	○	○	○
	FlexiZone - Multi	○	○	○	○	○	○	○	○	○	○	○	○
	FlexiZone - Single	○	○	○	○	○	○	○	○	○	○	○	○
	Mise au point manuelle (MF)	○	○	○	○	○	○	○	○	○	○	○	○
	AF Servo vidéo	○	○	○	○	○	○	○	○	○	○	○	○
Mode mesure		●	●	●	●	●	●	●	●	●	●	●	●
Exposition	Décalage de programme												
	Mémorisation d'exposition					○	○	○	○	*3		○	*3
	Correction d'exposition					○	○	○	○			○	
	Bracketing d'exposition auto												
	Contrôle de profondeur de champ												
Cadence	Vue par vue										○	○	○
	Prise de vue en continu à vitesse élevée										○	○	○
	Prise de vue en continu à faible vitesse										○	○	○
	Vue par vue silencieuse										○	○	○
	Prise de vue en continu silencieuse										○	○	○
	Retardateur 10 sec./ Télécommande *4										○	○	○
	Retardateur 2 sec./ Télécommande *4										○	○	○
Flash intégré/ externe	Flash activé												
Enregistrement du son		○	○	○	○	○	○	○	○				
Time code		○	○	○	○	○	○	○	○				
Contrôle rapide		○	○	○	○	○	○	○	○	○	○	○	○

*3 : Avec ISO auto, vous pouvez régler une sensibilité ISO fixe.

*4 : Ne fonctionne qu'avant le début de l'enregistrement vidéo.



Réglages des menus

Prise de vue par le viseur et prise de vue avec Visée par l'écran

: Prise de vue 1 (Rouge)

Page

Qualité d'image	RAW* / M RAW* / S RAW*	116
	L / L / L / M / S1 / S1/S2/S3	
Aff. quad. viseur	Désactiver / Activer	64
Niveau viseur	Masquer / Afficher	66
Signal sonore	Activé / Tactile  / Désactivé	59
Déclencher obturateur sans carte	Activer / Désactiver	32
Durée de revue	Arrêt / 2 sec. / 4 sec. / 8 sec. / Maintien	60

* Non sélectionnable en mode <  > ou <  >.

* Pour l'enregistrement vidéo, [Aff. quad. viseur] et [Niveau viseur] ne s'affichent pas.

: Prise de vue 2 (Rouge)









Correction d'aberration de l'objectif	Correction du vignetage : Activée / Désactivée Correction de l'aberration chromatique : Activer / Désactiver	146
Contrôle du flash	Émission éclair / Mesure E-TTL II / Vitesse synchro en mode Av / Réglages flash intégré / Réglage fonct. flash externe / Réglages C.Fn flash externe / Réinit. réglages	195
Atténuation des yeux rouges	Désactivé / Activé	190
Verrouillage du miroir	Désactivé / Activé	182

* Pour l'enregistrement vidéo, [Contrôle du flash] et [Yeux rouges] n'apparaissent pas.

 Les options de menu grisées ne s'affichent pas dans les modes de la zone élémentaire.









 : Prise de vue 3 (Rouge)

Page

Correction d'exposition/ Bracketing d'exposition auto	Paliers d'1/3 de valeur, ± 5 valeurs (AEB ± 3 valeurs)	167 168
Réglages de la sensibilité ISO	Sensibilité ISO / Plage ISO / Plage ISO auto / Vitesse d'obturation minimum	120
Auto Lighting Optimizer (Correction auto de luminosité)	Désactivée / Faible / Standard / Élevée Désactivée avec M ou Pose longue	140
Balance des blancs	 /  /  /  /  /  /  /  (Environ 2500 - 10000)	134
Balance des blancs personnalisée	Réglage manuel de la balance des blancs	135
Écart/bracketing balance des blancs	Correction de la balance des blancs : Biais B/ A/M/G, 9 niveaux chacun	138
	Bracketing de la balance des blancs : Biais B/A et M/G, ± 3 niveaux par paliers d'1	139
Espace couleur	sRGB / Adobe RVB	155

* Pendant l'enregistrement vidéo, [Corr. expo/AEB] devient [Correction expo].





 : Prise de vue 4 (Rouge)

Style d'image	 Auto /  Standard /  Portrait /  Paysage /  Neutre /  Fidèle /  Monochrome /  Déf. ut. 1-3	126
Réduction du bruit pour les expositions longues	Désactivée / Auto / Activée	143
Réduction du bruit pour les sensibilités ISO élevées	Désactivée / Faible / Standard / Élevée / Réduct. bruit multivues	141
Priorité hautes lumières	Désactivée / Activée	145
Effacement des poussières	Obtenir les données qui seront utilisées par les logiciels fournis pour effacer les taches de poussière	341
Exposition multiple	Exposition multiple / Contrôle d'exposition multiple / Nb d'expositions / Continuer l'exposition multiple	175
Mode HDR	Ajuster plage dyn / HDR continu / Alignem. auto img	172

* Pour l'enregistrement vidéo, [Expo multiple] et [Mode HDR] n'apparaissent pas.

📷 1 : Prise de vue avec Visée par l'écran 1 (Rouge)

Page

Prise de vue avec Visée par l'écran	Activée / Désactivée	228
Méthode AF	☺+Suivi / FlexiZone - Multi / FlexiZone - Single / Mode rapide	233
AF continu	Activer / Désactiver	228
Déclenchement tactile	Validé / Dévalidé	229
Affichage quadrillage	Désactivé / 3x3  / 6x4  / 3x3+diag 	229
Ratio d'aspect	3:2 / 4:3 / 16:9 / 1:1	229
Simulation d'exposition	Activée / Pendant  / Désactivée	230

📷 2 : Prise de vue avec Visée par l'écran 2 (Rouge)

Prise de vue VÉ silencieuse	Mode 1 / Mode 2 / Désactivé	231
Délai mesure	4 sec. / 16 sec. / 30 sec. / 1 min. / 10 min. / 30 min.	232

▶ : Lecture 1 (Bleu)



Protéger les images	Protéger les images contre l'effacement	320
Faire pivoter image	Faire pivoter images	301
Effacer images	Effacer images	322
Ordre d'impression	Spécifier les images à imprimer (DPOF)	355
Configuration du livre-photo	Spécifier les images d'un livre-photo	359
Filtres créatifs	N&B granuleux / Flou artistique / Effet tr. gd angle / Effet Peinture huile / Effet Aquarelle / Effet app. photo-jouet / Effet miniature	335
Traitement des images RAW	Traiter les images RAW	328

▶ : Lecture 2 (Bleu)

Page

Redimensionner	Réduire le nombre de pixels de l'image	333
Classement	[OFF] / [•] / [◀] / [▶] / [•] / [•] / [•]	302
Diaporama	Description de la lecture / Durée d'affichage / Répéter / Effet transition / Musique de fond	312
Saut image par 	1 image / 10 images / 100 images / Date / Dossier / Vidéos / Photos / Classement	297



▶ : Lecture 3 (Bleu)

Alerte de surexposition	Désactivée / Activée	294
Affichage du collimateur AF	Désactivé / Activé	294
Quadrillage de lecture	Désactivé / 3x3  / 6x4  / 3x3+diag 	291
Affichage de l'histogramme	Luminosité / RVB	295
Compteur de lecture vidéo*	Durée enr. / Time code	271
Commande HDMI	Désactivée / Activée	317

* Ce réglage est lié à [Cont. Lect. Vidéo] sous [▶ 2 : Time code].

☛ : Configuration 1 (Jaune)

Page

Sélectionner dossier	Créer et sélectionner un dossier	149
Numéro de fichier	Continue / Réinit. Auto / Réinit. Man.	151
Rotation auto	Oui   / Oui  / Désactivée	325
Formater la carte	Initialiser et effacer les données sur la carte	57
Paramètres Eye-Fi	S'affiche lorsqu'une carte Eye-Fi en vente dans le commerce est insérée	401

☛ : Configuration 2 (Jaune)

Arrêt auto	1 min. / 2 min. / 4 min. / 8 min. / 15 min. / 30 min. / Désactiver	59
Luminosité LCD	Sept niveaux de luminosité	324
LCD M/A au déc*	Reste allumé / Via déclen	60
Date/Heure/Zone	Date (année, mois, jour) / Heure (heure, minutes, secondes) / Heure d'été / Fuseau horaire	37
Langue 	Sélectionner la langue d'interface	39
Réglages dispositif GPS	Réglages disponibles lorsque le récepteur GPS GP-E2 (vendu séparément) est fixé	-

* Pendant l'enregistrement vidéo, [LCD M/A au déc] n'apparaît pas.

 Si vous utilisez le GPS, pensez à vérifier les pays et zones d'utilisation, et utilisez-le conformément aux lois et réglementations en vigueur dans le pays ou la région.

☛ : Configuration 3 (Jaune)

Page

Système vidéo	NTSC / PAL	265 319
Guide des fonctions	Activé / Désactivé	69
Commande tactile	Standard / Sensible / Désactivée	56
Options d'affichage de la touche INFO	Affiche réglages appareil / Niveau électronique / Affiche fonctions de prise de vue	394
Wi-Fi	Désactiver / Activer	-*
Fonction Wi-Fi	Transfert img entre appareils / Connexion au smartphone / Télécommande (EOS Utility) / Imprimer depuis impr. Wi-Fi / Télécharger sur service Web / Voir img sur appareils DLNA	

* L'EOS 70D (N) n'intègre pas la fonction Wi-Fi. (non affichée).

* Reportez-vous au Mode d'emploi de la fonction Wi-Fi.



- Si vous utilisez la fonction Wi-Fi, pensez à vérifier les pays et zones d'utilisation, et utilisez-la conformément aux lois et réglementations en vigueur dans le pays ou la région.
- Le Wi-Fi ne peut pas être réglé si l'appareil photo est connecté à une imprimante, un ordinateur, un récepteur GPS ou un autre appareil avec un câble d'interface.

☛ : Configuration 4 (Jaune)

Page

Nettoyage du capteur	Nettoyage auto : Activé / Désactivé	340
	Nettoyage immédiat	
	Nettoyage manuel	343
Info batterie	Source d'alim. / Autonom. restante / Nbre de déclench. / Capacité de recharge / Enregistrement de batterie / Historique de batterie	396
Afficher logo certification	Affiche certains des logos des certifications de l'appareil photo	393
Mode de prise de vue personnalisée (mode C)	Enregistrer les réglages actuels de l'appareil photo sur les positions <C> de la molette de sélection des modes	390
Réinitialiser tous réglages	Pour ramener l'appareil photo à ses réglages par défaut	61
Infos de copyright	Afficher infos copyright / Saisir nom de l'auteur / Saisir détails du copyright / Supprimer infos de copyright	153
Firmware ver. 📷 :*	Pour mettre à jour le firmware	-

* Pendant les mises à jour du firmware, l'écran tactile est désactivé pour empêcher un fonctionnement intempestif.

🔘 : Fonctions personnalisées (Orange)

C.Fn I : Exposition	Personnaliser les fonctions de l'appareil photo à votre guise	365
C.Fn II : Autofocus		368
C.Fn III : Opération/ Autres		375
Réinitialiser toutes C.Fn	Réinitialise tous les paramètres des fonctions personnalisées	362

★ : Mon menu (Vert)

Réglages de Mon menu	Enregistrer les options de menu et les fonctions personnalisées utilisées fréquemment	389
-----------------------------	---	-----

Enregistrement vidéo

☰ 1 : Vidéo 1 (Rouge)

Page

Méthode AF	┌+Suivi / FlexiZone - Multi / FlexiZone - Single	273
AF Servo vidéo	Activer / Désactiver	273
Prise de vue VÉ silencieuse	Mode 1 / Mode 2 / Désactivé	275
Délai mesure	4 sec. / 16 sec. / 30 sec. / 1 min. / 10 min. / 30 min.	275

☰ 2 : Vidéo 2 (Rouge)

Affichage quadrillage	Désactivé / 3x3 田 / 6x4 田田田 / 3x3+diag 田田	276
Taille de l'enregistrement vidéo	1920x1080 (F30 / F25 / F24) (ALL / IPB) 1280x720 (F60 / F50) (ALL / IPB) 640x480 (F30 / F25) (IPB)	265
Zoom numérique	Désactiver / Zoom environ 3-10x	267
Enregistrement du son*1	Enregistrement du son : Auto / Manuel / Désactivé	268
	Niveau d'enregistrement	
	Filtre anti-vent : Désactivé / Activé	
	Atténuateur : Désactiver / Activer	
Time code	Progressif / Réglage heure de début / Cont. enr. vidéo / Cont. Lect. Vidéo*2 / Temps réel	270
Instantané vidéo	Instantané vidéo : Activer / Désactiver	277
	Réglages de l'album : Créer un nouvel album / Ajouter à l'album existant	

*1 : Dans les modes de la zone élémentaire, les réglages disponibles pour [Enr. Son] sont [Activé/Désactivé].

*2 : Le réglage est lié à [☰3 : Cont. Lect. Vidéo].

Configuration du système

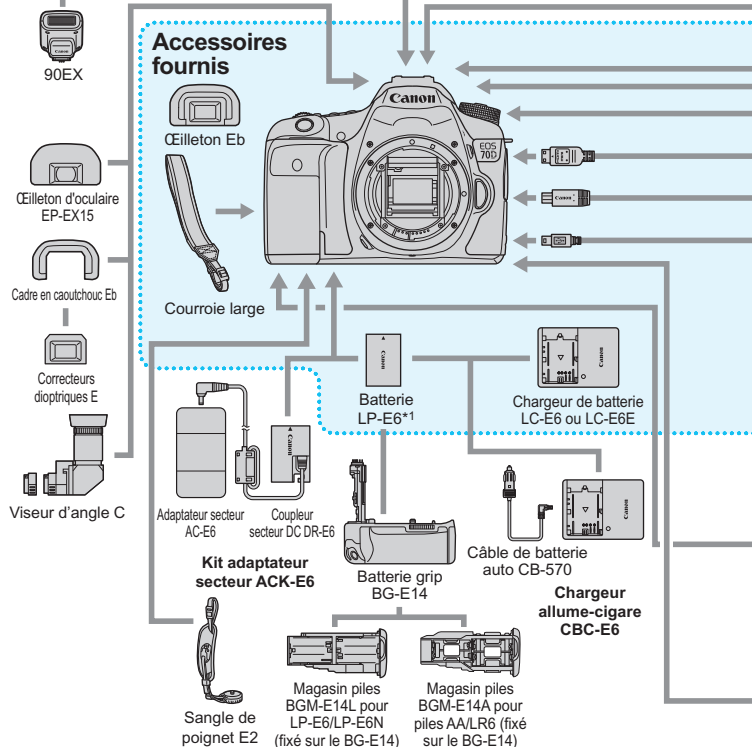
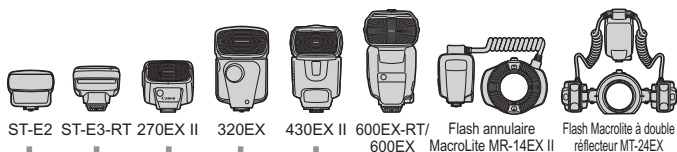

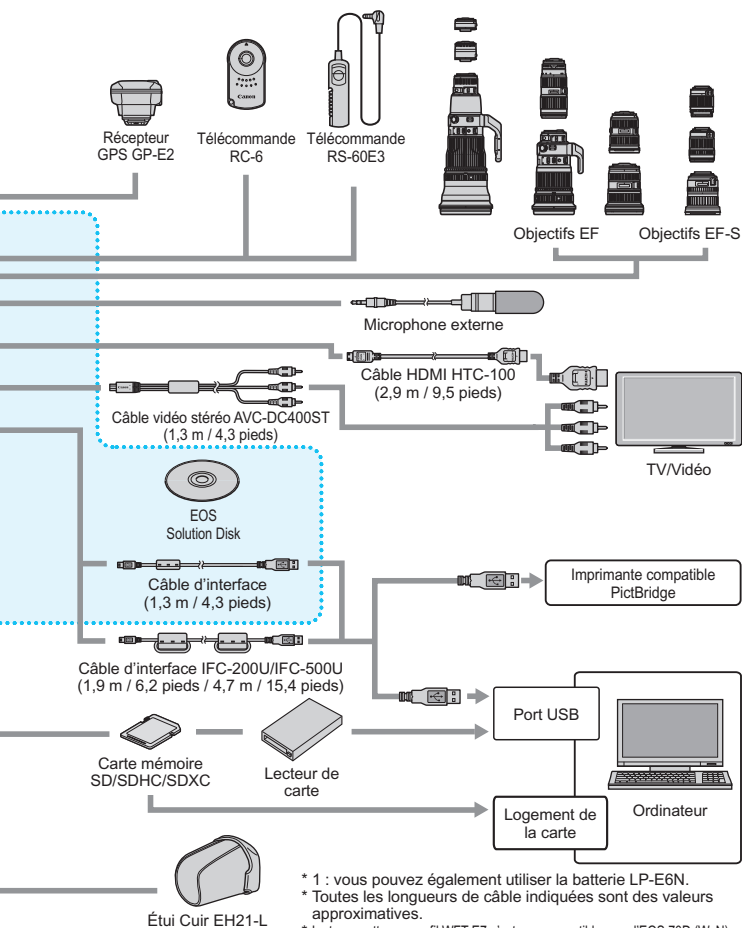

Guide de dépannage

Si vous rencontrez un problème avec l'appareil photo, veuillez vous reporter d'abord au présent Guide de dépannage. Si le Guide de dépannage ne permet pas de résoudre le problème, contactez votre revendeur ou le Service Après-Vente Canon le plus proche.

Problèmes d'alimentation

La batterie ne se recharge pas.

- Si la capacité restante de la batterie est égale ou supérieure à 94 %, cette dernière ne sera pas rechargée (p. 396).
- Ne rechargez pas de batteries autres que des batteries Canon originales LP-E6/LP-E6N.

Le voyant du chargeur de batterie clignote rapidement.

- Si (1) le chargeur de batterie ou la batterie présente un problème ou (2) si la communication avec la batterie échoue (avec une batterie de marque autre que Canon), le circuit de protection arrête la recharge et le voyant clignote rapidement en orange. Dans le cas (1), débranchez la fiche du chargeur de batterie de la prise secteur. Retirez, puis remettez en place la batterie sur le chargeur de batterie. Patientez quelques minutes, puis rebranchez la fiche du chargeur de batterie sur la prise secteur. Si le problème persiste, contactez votre revendeur ou le Service Après-Vente Canon le plus proche.

Le voyant du chargeur de batterie ne clignote pas.

- Si la température interne de la batterie placée sur le chargeur de batterie est élevée, par mesure de sécurité, le chargeur de batterie ne rechargera pas la batterie (voyant éteint). Pendant la recharge, si la température de la batterie s'élève pour quelque raison que ce soit, la recharge s'arrête automatiquement (le voyant clignote). Lorsque la température baisse, la recharge reprend automatiquement.

L'appareil photo ne fonctionne pas même lorsque le commutateur d'alimentation est positionné sur <ON>.

- Assurez-vous que la batterie est correctement insérée dans l'appareil photo (p. 30).
- Vérifiez que le couvercle du compartiment à batterie est fermé (p. 30).
- Vérifiez que le couvercle du logement de la carte est fermé (p. 31).
- Rechargez la batterie (p. 28).

Le voyant d'accès clignote même lorsque le commutateur d'alimentation est positionné sur <OFF>.

- Si l'appareil photo est éteint au cours de l'enregistrement d'une image sur la carte, le voyant d'accès restera allumé ou continuera de clignoter pendant quelques secondes. Une fois l'enregistrement des images terminé, l'appareil s'éteint automatiquement.

La batterie s'épuise rapidement.

- Utilisez une batterie complètement chargée (p. 28).
- Les performances de la batterie peuvent s'être détériorées. Reportez-vous à [**⚡4 : Info batterie**] pour vérifier le niveau de performance de recharge de la batterie (p. 396). Si les performances de la batterie sont médiocres, remplacez-la par une neuve.
- Le nombre de prises de vue possibles diminuera si vous effectuez les opérations suivantes :
 - Enfoncer le déclencheur à mi-course pendant une période prolongée.
 - Activer souvent et uniquement l'autofocus sans prendre de photo.
 - Utiliser l'Image Stabilizer (Stabilisateur d'image) de l'objectif.
 - Utiliser souvent l'écran LCD.
 - Continuer la prise de vue avec Visée par l'écran ou l'enregistrement vidéo pendant une période prolongée.
 - La transmission de la carte Eye-Fi est activée.

L'appareil s'éteint tout seul.

- La fonction d'extinction automatique est activée. Si vous ne souhaitez pas activer l'extinction automatique, placez [**⚡2 : Arrêt auto**] sur [**Désactiver**] (p. 59).
- Même si [**⚡2 : Arrêt auto**] est réglé sur [**Désactiver**], l'écran LCD s'éteindra toujours au bout de 30 minutes d'inactivité. (L'appareil photo n'est pas mis hors tension.)

Problèmes de prise de vue

Impossible de monter l'objectif sur l'appareil.

- L'appareil photo ne peut pas être utilisé avec les objectifs EF-M (p. 40).

Le viseur est sombre.

- Insérez une batterie rechargée dans l'appareil photo (p. 28).

Aucune image ne peut être prise ou enregistrée.

- Assurez-vous que la carte est correctement insérée (p. 31).
- Faites glisser le taquet de protection contre l'écriture de la carte sur la position Écriture/Effacement (p. 31).
- Si la carte est pleine, remplacez-la ou effacez les images inutiles pour faire de la place (p. 31, 322).
- Si vous tentez de faire la mise au point en mode autofocus One-Shot alors que le voyant de confirmation de mise au point <●> clignote dans le viseur, vous ne pourrez pas prendre de photo. Enfoncez à nouveau le déclencheur à mi-course pour refaire automatiquement la mise au point ou faites-la manuellement (p. 45, 110).

Impossible d'utiliser la carte.

- Si un message d'erreur de carte s'affiche, voir page 33 ou 432.

L'image est floue.

- Positionnez le sélecteur de mode de mise au point de l'objectif sur <AF> (p. 40).
- Pour éviter tout flou de bougé, enfoncez délicatement le déclencheur (p. 44, 45).
- Si l'objectif est doté d'un Image Stabilizer (Stabilisateur d'image), placez le commutateur IS sur <ON>.
- Sous un faible éclairage, la vitesse d'obturation peut devenir lente. Utilisez une vitesse d'obturation plus rapide (p. 160), réglez une sensibilité ISO plus élevée (p. 120), utilisez le flash (p. 188, 193) ou encore un trépied.

Je ne parviens pas à verrouiller la mise au point et à recadrer la vue.

- Réglez l'opération AF sur autofocus One-Shot. Le verrouillage de la mise au point n'est pas possible dans le mode autofocus AI Servo ou lorsque le servo entre en action dans le mode autofocus AI Focus (p. 75).

La vitesse de l'autofocus change selon les objectifs utilisés.

- Si la méthode AF est réglée sur [⌂+Suivi], [FlexiZone - Multi] ou [FlexiZone - Single] pour la prise de vue avec Visée par l'écran ou l'enregistrement vidéo, la méthode de contrôle de l'autofocus (détection phase-différence avec le capteur d'image ou détection du contraste) changera automatiquement selon l'objectif utilisé et les fonctions sélectionnées, comme le zoom numérique vidéo ou la vue agrandie. Ceci peut considérablement affecter la vitesse de l'autofocus et l'appareil photo peut avoir besoin de plus de temps pour faire la mise au point.

Avec FlexiZone - Multi, la mise au point prend plus de temps.

- Selon les conditions de prise de vue, la mise au point sur le sujet peut prendre plus de temps. Utilisez FlexiZone - Single ou faites une mise au point manuelle.

La vitesse de la prise de vue en continu est lente.

- La vitesse de la prise de vue en continu peut diminuer selon la vitesse d'obturation, l'ouverture, les conditions du sujet, la luminosité, etc.

La rafale maximum lors d'une prise de vue en continu est inférieure.

- Si vous photographiez quelque chose avec des détails fins (une pelouse, par exemple), la taille de fichier sera supérieure et la rafale maximum réelle pourra être inférieure à celle indiquée à la page 117.

La sensibilité 100 ISO ne peut pas être sélectionnée.

L'expansion de la sensibilité ISO ne peut pas être sélectionnée.

- Avec [**4** : **Priorité hautes lumières**] réglé sur [**Désactivée**], les sensibilités 100/125/160 ISO sont réglables (p. 145).
- Si [**4** : **Priorité hautes lumières**] est réglé sur [**Activée**], la plage de sensibilité ISO réglable est comprise entre 200 ISO - 12800 ISO (ou jusqu'à 6400 ISO pour l'enregistrement vidéo). Même si vous élargissez la plage de sensibilité ISO réglable dans [**Plage ISO**], vous ne pouvez pas régler les sensibilités ISO élargies (H).

L'Auto Lighting Optimizer (Correction auto de luminosité) ne peut pas être réglée.

- Si [**4** : **Priorité hautes lumières**] est réglé sur [**Activée**], il n'est pas possible de sélectionner l'Auto Lighting Optimizer (Correction auto de luminosité). Avec [**4** : **Priorité hautes lumières**] réglé sur [**Désactivée**], l'Auto Lighting Optimizer (Correction auto de luminosité) devient réglable (p. 145).

Même si je règle une correction de sous-exposition, l'image produite est claire.

- Réglez [**3** : **Auto Lighting Optimizer** / **3** : **Correction auto de luminosité**] sur [**Désactivée**]. Avec [**Standard**], [**Faible**] ou [**Élevée**] réglé, même si vous réglez une correction de sous-exposition ou une correction d'exposition au flash, l'image produite peut être claire (p. 140).

L'image à exposition multiple est prise dans la qualité **RAW**.

- Lorsque la qualité d'enregistrement des images est réglée sur **M RAW** ou **S RAW**, l'image à exposition multiple est enregistrée dans la qualité **RAW** (p. 181).

Lorsque j'utilise le mode **<Av>** avec flash, la vitesse d'obturation est lente.

- Si vous photographiez de nuit avec un arrière-plan sombre, la vitesse d'obturation devient automatiquement plus lente (prise de vue avec synchronisation lente) pour permettre une exposition correcte du sujet et de l'arrière-plan. Pour empêcher une vitesse d'obturation lente, sous [**2** : **Contrôle du flash**], réglez [**Vitesse synchro en mode Av**] sur [**1/250-1/60sec. auto**] ou [**1/250sec. (fixe)**] (p. 196).

Le flash intégré se soulève de lui-même.

- Dans les modes de prise de vue (<A+><CA><P><M>) dont le réglage par défaut est <A> (flash auto), le flash intégré se soulève automatiquement si nécessaire.

Le flash intégré ne se déclenche pas.

- Si vous prenez des photos en continu avec le flash intégré à de courts intervalles, il risque de cesser de fonctionner par mesure de protection.

Le flash externe ne se déclenche pas.

- Si vous utilisez un flash autre que Canon pour la prise de vue avec Visée par l'écran, réglez [**2 : Pdv VÉ silen.**] sur [Désactivé] (p. 231).

Le flash externe est toujours émis à pleine puissance.

- Si vous utilisez un flash autre qu'un flash Speedlite de la série EX, le flash est toujours déclenché à pleine puissance (p. 194).
- Lorsque la fonction personnalisée [Mode mesure flash] du flash Speedlite externe est réglée sur [TTL] (flash automatique), le flash est toujours déclenché à pleine puissance (p. 202).

Impossible de régler la correction d'exposition au flash pour le flash Speedlite externe.

- Si vous avez déjà réglé la correction d'exposition au flash avec le flash Speedlite externe, il est impossible de régler la correction d'exposition au flash sur l'appareil photo. Si la correction d'exposition au flash du flash Speedlite externe est désactivée (réglée sur 0), il est possible de régler la correction d'exposition au flash sur l'appareil photo.

La synchronisation à grande vitesse ne peut pas être réglée en mode <Av>.

- Sous [**2 : Contrôle du flash**], réglez [Vitesse synchro en mode Av] sur [Auto] (p. 196).



L'appareil photo fait du bruit lorsque vous l'agitez.

- Le mécanisme de sortie du flash intégré bouge légèrement. Ceci est normal et n'est pas le signe d'un dysfonctionnement.

Deux bruits de déclenchement sont émis pendant la prise de vue avec Visée par l'écran.

- Si vous utilisez le flash, deux bruits de déclenchement sont émis à chaque prise de vue (p. 217).

Pendant la prise de vue avec Visée par l'écran et l'enregistrement vidéo, une icône blanche < > ou une icône rouge < > s'affiche.

- Cela indique que la température interne de l'appareil photo est élevée. Si l'icône blanche <  > s'affiche, la qualité d'image de la photo peut se détériorer. Si l'icône <  > rouge s'affiche, cela indique que la prise de vue avec Visée par l'écran ou l'enregistrement vidéo sera bientôt automatiquement arrêté (p. 249, 287).

Je ne peux pas enregistrer une vidéo.

- Si [ **3** : **Wi-Fi**] est réglé sur [**Activer**], l'enregistrement vidéo est impossible. Avant d'enregistrer des vidéos, réglez [**Wi-Fi**] sur [**Désactiver**].

L'enregistrement vidéo s'arrête de lui-même.

- Si la vitesse d'écriture de la carte est lente, l'enregistrement vidéo peut s'arrêter automatiquement. Si la méthode de compression est réglée sur [**IPB**], utilisez une carte avec une vitesse de lecture/écriture d'au moins 6 Mo par seconde. Si la méthode de compression est réglée sur [**ALL-I**] (I seulement), utilisez une carte avec une vitesse de lecture/écriture d'au moins 20 Mo par seconde (p. 3). Pour connaître la vitesse de lecture/écriture de la carte, voir le site Web du fabricant de la carte.
- Si la durée de l'enregistrement vidéo atteint 29 minutes 59 secondes, l'enregistrement vidéo s'arrête automatiquement.

La sensibilité ISO ne peut pas être réglée pour l'enregistrement vidéo.

- Dans les modes de prise de vue autres que < **M** >, la sensibilité ISO est réglée automatiquement. Vous pouvez régler librement la sensibilité ISO dans le mode < **M** > (p. 257).

La sensibilité ISO réglée manuellement change lors du basculement sur l'enregistrement vidéo.

- Si vous enregistrez une vidéo avec [**Maximum : H (25600)**] réglé pour [**Plage ISO**] et la sensibilité ISO réglée sur « **H** » (25600), la sensibilité ISO devient « **H** » (12800) (pendant l'enregistrement vidéo avec exposition manuelle). Même si vous repassez sur la prise de photos, la sensibilité ISO ne revient pas au réglage initial.

L'exposition change pendant l'enregistrement vidéo.

- Si vous modifiez la vitesse d'obturation ou l'ouverture pendant l'enregistrement vidéo, les variations de l'exposition pourront être enregistrées.
- Zoomer l'objectif pendant l'enregistrement vidéo peut provoquer des variations de l'exposition, que l'ouverture maximale de l'objectif change ou pas. Il s'ensuit que les variations de l'exposition peuvent être enregistrées.

Le sujet paraît déformé pendant l'enregistrement vidéo.

- Si vous déplacez l'appareil photo vers la gauche ou la droite rapidement (panoramique grande vitesse) ou filmez un sujet en mouvement, il se peut que l'image paraisse déformée.

L'image scintille ou des bandes horizontales apparaissent pendant l'enregistrement vidéo.

- Un scintillement, des bandes horizontales (bruit) ou une exposition irrégulière peuvent être dus à une lumière fluorescente, des ampoules LED ou d'autres sources lumineuses pendant l'enregistrement vidéo. Par ailleurs, les changements dans l'exposition (luminosité) ou la teinte de couleur peuvent être enregistrés. En mode < **M** >, une vitesse d'obturation lente peut résoudre le problème.

Lorsque je prends des photos pendant l'enregistrement vidéo, l'enregistrement s'arrête.

- Pour résoudre ce problème, vous pouvez essayer de régler une qualité d'image inférieure pour les photos et prendre moins de photos en continu.

Le time code est désactivé.

- Si vous prenez des photos pendant l'enregistrement vidéo, il y aura un écart entre la durée actuelle et le time code. Pour éviter une vidéo au moyen du time code, il est recommandé de ne pas prendre de photos pendant l'enregistrement vidéo.

Wi-Fi

Le Wi-Fi ne peut pas être réglé.*

- Si l'appareil photo est raccordé à une imprimante, un ordinateur, un récepteur GPS ou un autre appareil avec un câble d'interface, le Wi-Fi ne peut pas être réglé ([**Y3** : **Wi-Fi**] sera estompé en gris). Débranchez le câble d'interface, puis réglez le Wi-Fi.
 - Pour en savoir plus, reportez-vous au Mode d'emploi de la fonction Wi-Fi.
- * L'EOS 70D (N) ne dispose pas de la fonction Wi-Fi.

Problèmes de fonctionnement

Je ne parviens pas à modifier le réglage avec la molette

<  >, <  > ou <  >.

- Positionnez le bouton <LOCK> vers le bas (verrouillage débloqué, p. 48).
- Vérifiez le réglage [ **C.Fn III-2 : Verrouillage multifonction**] (p. 375).

La fonction de la touche/molette de l'appareil est modifiée.

- Vérifiez le réglage [ **C.Fn III-4 : Commandes personnalisées**] (p. 383).

Pendant les opérations sur l'écran tactile, un signal sonore moins fort retentit brusquement.

- Vérifiez si votre doigt bloque le haut-parleur (p. 20).

Les opérations sur l'écran tactile ne sont pas possibles.

- Vérifiez si [**Y3** : **Commande tactile**] est réglé sur [**Standard**] ou [**Sensible**] (p. 56).

Problèmes d'affichage

L'écran de menu affiche peu d'onglets et d'options.

- Il se peut que certains onglets et certaines options de menu ne s'affichent pas dans les modes de la zone élémentaire. Réglez le mode de prise de vue sur un mode de la zone de création (p. 52).

Le premier caractère du nom de fichier est un caractère de soulignement (« _ »).

- Réglez l'espace colorimétrique sur sRGB. Si vous avez réglé Adobe RGB, le premier caractère est un caractère de soulignement (p. 155).

Le nom de fichier commence par « MVI_ ».

- Il s'agit d'un fichier vidéo (p. 152).

La numérotation des fichiers ne démarre pas de 0001.

- Si la carte contient déjà des images enregistrées, la numérotation des images peut ne pas commencer à partir de 0001 (p. 151).

L'affichage de la date et de l'heure de prise de vue est incorrect.

- Assurez-vous que la date et l'heure correctes ont été réglées (p. 37).
- Vérifiez le fuseau horaire et l'heure d'été (p. 37, 38).

La date et l'heure ne sont pas sur la photo.

- La date et l'heure de prise de vue n'apparaissent pas sur la photo. Au lieu de cela, la date et l'heure sont enregistrées dans les données d'image comme informations de prise de vue. Lors de l'impression, vous pouvez imprimer la date et l'heure sur la photo en utilisant la date et l'heure enregistrées dans les informations de prise de vue (p. 351, 355).

[###] apparaît.

- Si un nombre d'images supérieur à celui que l'appareil photo peut afficher est enregistré sur la carte, [###] s'affiche (p. 303).

L'image affichée sur l'écran LCD n'est pas claire.

- Si l'écran LCD est sale, utilisez un chiffon doux pour le nettoyer.
- L'affichage de l'écran LCD peut sembler lent ou sombre à basse ou haute température. Il redevient normal à température ambiante.

[Paramètres Eye-Fi] n'apparaît pas.

- [Paramètres Eye-Fi] apparaît uniquement lorsqu'une carte Eye-Fi est insérée dans l'appareil photo. Si le taquet de protection contre l'écriture de la carte Eye-Fi est réglé sur la position LOCK (verrouillé), vous ne serez pas en mesure de vérifier le statut de connexion de la carte ou de désactiver la transmission Eye-Fi (p. 401).

Problèmes de lecture

Une portion de l'image clignote en noir.

- [▶3 : Alerte surex.] est réglé sur [Activée] (p. 294).

Une case rouge apparaît sur l'image.

- [▶3 : Aff. Collim AF] est réglé sur [Activé] (p. 294).

Impossible d'effacer l'image.

- Si l'image est protégée, elle ne peut pas être effacée (p. 320).

La vidéo ne peut pas être lue.

- Les vidéos éditées sur un ordinateur au moyen du logiciel ImageBrowser EX fourni (p. 458) ou d'autres logiciels ne peuvent pas être lues sur l'appareil photo. Toutefois, les albums d'instantanés vidéo édités avec EOS Video Snapshot Task (p. 286) peuvent être lus sur l'appareil photo.

À la lecture de la vidéo, le bruit de fonctionnement de l'appareil est perceptible.

- Si vous utilisez les molettes ou l'objectif de l'appareil photo pendant l'enregistrement vidéo, leur bruit de fonctionnement est également enregistré. Il est recommandé d'utiliser un microphone externe (en vente dans le commerce) (p. 269).

La vidéo comporte des passages figés.

- Pendant l'enregistrement vidéo avec exposition automatique, en cas de changement radical du niveau de l'exposition, l'enregistrement s'arrête momentanément jusqu'à ce que la luminosité se stabilise. Le cas échéant, photographiez en mode de prise de vue <M> (p. 256).

Aucune image ne s'affiche sur l'écran du téléviseur.

- Assurez-vous que la fiche du câble HDMI ou du câble vidéo stéréo est insérée à fond (p. 316, 319).
- Réglez le système de sortie vidéo (NTSC/PAL) sur le même système vidéo que le téléviseur (p. 319).

Il y a plusieurs fichiers vidéo pour une seule prise vidéo.

- Si la taille du fichier vidéo atteint 4 Go, un autre fichier vidéo est automatiquement créé (p. 266).

Mon lecteur de carte ne reconnaît pas la carte.

- Selon le lecteur de carte et le système d'exploitation de l'ordinateur utilisé, il se peut que les cartes SDXC ne soient pas correctement reconnues. Le cas échéant, raccordez l'appareil photo à l'ordinateur avec le câble d'interface, puis transférez les images sur l'ordinateur à l'aide d'EOS Utility (logiciel fourni, p. 457).

Je ne parviens pas à traiter l'image RAW.

- Les images **M RAW** et **S RAW** ne peuvent pas être traitées avec l'appareil photo. Utilisez le logiciel Digital Photo Professional fourni pour traiter l'image (p. 457).

Je ne parviens pas à redimensionner l'image.

- Les images JPEG **S3** et **RAW/M RAW/S RAW** ne peuvent pas être redimensionnées avec l'appareil photo (p. 333).

Problèmes de nettoyage du capteur

L'obturateur émet un bruit pendant le nettoyage du capteur.

- Si vous avez sélectionné [**Nettoyage immédiat** ], l'obturateur émettra un bruit, mais aucune image ne sera prise (p. 340).

L'unité de capteur auto-nettoyante ne fonctionne pas.

- Si vous placez le commutateur d'alimentation à plusieurs reprises et à court intervalle sur <ON> / <OFF>, l'icône < > peut ne pas s'afficher (p. 35).

Problèmes d'impression

Les effets d'impression sont moins nombreux que ceux répertoriés dans le mode d'emploi.

- Les éléments affichés à l'écran varient d'une imprimante à l'autre. Le mode d'emploi énumère tous les effets d'impression disponibles (p. 350).

L'impression directe est inopérante.

- Si [**Wi-Fi** : **Wi-Fi**] est réglé sur [**Activer**], l'impression directe n'est pas possible. Réglez [**Wi-Fi**] sur [**Désactiver**], puis raccordez l'appareil photo à l'imprimante avec un câble d'interface.

Problèmes de connexion à l'ordinateur

Je ne parviens pas à transférer les images sur un ordinateur personnel.

- Installez le logiciel fourni (CD-ROM EOS Solution Disk) sur l'ordinateur (p. 459).
- Si [**3 : Wi-Fi**] est réglé sur [**Activer**], l'appareil photo ne peut pas être raccordé à un ordinateur. Réglez [**Wi-Fi**] sur [**Désactiver**], puis raccordez l'appareil photo à l'ordinateur avec un câble d'interface.

Codes d'erreur

Numéro de l'erreur

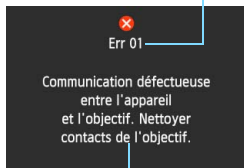

Causes et solutions

Si un problème survient avec l'appareil photo, un message d'erreur s'affiche. Suivez les instructions à l'écran.

Numéro	Messages d'erreur et solutions
01	Communication défectueuse entre l'appareil et l'objectif. Nettoyer contacts de l'objectif.
	→ Nettoyez les contacts électriques sur l'appareil photo et l'objectif, utilisez un objectif Canon ou retirez puis remettez en place la batterie (p. 19, 20, 30).
02	Accès carte impossible. Réinsérer/remplacer carte ou formater carte avec appareil.
	→ Retirez la carte, puis remettez-la en place, remplacez-la ou formatez-la (p. 31, 57).
04	Enregistrement impossible car la carte est pleine. Changer de carte.
	→ Remplacez la carte, effacez les images inutiles ou formatez la carte (p. 31, 57, 322).
05	Le flash intégré est resté bloqué. Éteindre puis rallumer l'appareil.
	→ Actionnez le commutateur d'alimentation (p. 35).
06	Nettoyage du capteur impossible. Éteindre puis rallumer l'appareil.
	→ Actionnez le commutateur d'alimentation (p. 35).
10, 20 30, 40 50, 60 70, 80 99	Prise de vue impossible en raison d'une erreur. Éteindre puis rallumer l'appareil ou réinstaller la batterie.
	→ Actionnez le commutateur d'alimentation, retirez puis remettez en place la batterie ou encore utilisez un objectif Canon (p. 30, 35).

* Si l'erreur persiste, notez par écrit le numéro d'erreur et contactez le Service Après-Vente Canon le plus proche.

Caractéristiques techniques

• Type

Type :	Appareil photo numérique reflex à objectif interchangeable AF/AE avec flash intégré
Support d'enregistrement :	Carte mémoire SD, carte mémoire SDHC*, carte mémoire SDXC* * Cartes UHS-I compatibles.
Taille du capteur d'image :	Environ 22,5 x 15,0 mm
Objectifs compatibles :	Objectifs Canon EF (y compris les objectifs EF-S) * Sauf les objectifs EF-M (La longueur focale de l'objectif au standard 35 mm est d'approximativement 1,6 fois la longueur focale effective de l'objectif)
Monture d'objectif :	Monture Canon EF

• Capteur d'image

Type :	Capteur CMOS
Pixels effectifs :	Environ 20,20 mégapixels
Ratio d'aspect :	3:2
Fonction d'effacement des poussières :	Auto, Manuel, Ajout des données d'effacement des poussières

• Système d'enregistrement

Format d'enregistrement :	Design rule for Camera File System (DCF) 2.0 (Système de format de fichiers propriétaire)
Type d'image :	JPEG, RAW (14 bits, original Canon), Enregistrement simultané RAW+JPEG possible
Pixels enregistrés :	L (Grande) : Environ 20,00 mégapixels (5472 x 3648) M (Moyenne) : Environ 8,90 mégapixels (3648 x 2432) S1 (Petite 1) : Environ 5,0 mégapixels (2736 x 1824) S2 (Petite 2) : Environ 2,50 mégapixels (1920 x 1280) S3 (Petite 3) : Environ 350 000 pixels (720 x 480) RAW : Environ 20,0 mégapixels (5472 x 3648) M-RAW : Environ 11,0 mégapixels (4104 x 2736) S-RAW : Environ 5,0 mégapixels (2736 x 1824)
Création/sélection d'un dossier :	Possible
Numérotation des fichiers :	Continue, Réinit. Auto, Réinit. Man.

• Traitement de l'image pendant la prise de vue

Style d'image :	Auto, Standard, Portrait, Paysage, Neutre, Fidèle, Monochrome, Déf. ut. 1 - 3
-----------------	---

Balance des blancs :	Auto, Préréglage (lumière du jour, ombragé, nuageux, lumière tungstène, lumière fluores. blanche, flash), personnalisé, réglage de la température de couleur (environ 2500 à 10000 K), correction de la balance des blancs et bracketing de la balance des blancs possible * Transmission d'informations sur la température de couleur du flash possible
Réduction du bruit :	Applicable aux longues expositions et aux prises de vue avec sensibilité ISO élevée
Correction automatique de la luminosité des images :	Auto Lighting Optimizer (Correction auto de luminosité)
Priorité hautes lumières :	Prévue
Correction d'aberration de l'objectif :	Correction du vignetage, Correction de l'aberration chromatique

• Viseur

Type :	Pentaprisme à hauteur d'œil
Couverture :	Verticale/Horizontale environ 98 % (avec distance oculaire d'environ 22 mm)
Agrandissement :	Environ 0,95x (-1 m ⁻¹ avec un objectif de 50 mm réglé sur l'infini)
Distance oculaire :	Environ 22 mm (à partir du centre de l'objectif de l'oculaire à -1 m ⁻¹)
Correcteur dioptrique d'origine :	Environ -3,0 - +1,0 m ⁻¹ (dioptrie)
Verre de visée :	Fixé
Affichage quadrillage :	Prévu
Niveau électronique :	Affichable avant et pendant la prise de vue
Miroir :	À retour rapide
Contrôle de profondeur de champ :	Prévu

• Autofocus

Type :	Enregistrement d'image secondaire TTL, détection phase-différence avec le capteur AF dédié
Collimateurs AF :	19 (Tous avec mise au point de type croisé*) * Sauf avec certains objectifs
Plage de luminosité de la mise au point :	IL -0,5 - 18 (avec le collimateur AF central, à température ambiante, 100 ISO)
Opération de mise au point :	Autofocus One-Shot, autofocus AI Servo, autofocus AI Focus, mise au point manuelle (MF)
Mode sélection zone AF :	Mise au point auto sur un seul collimateur (Sélection manuelle), Zone AF (Sélection manuelle de zone), Autofocus par sélection automatique de 19 collimateurs

Caractéristiques de

l'autofocus AI Servo :	Sensibilité du suivi, Suivi d'accélération/ralentissement
Réglage fin autofocus :	Micro-ajustement de l'AF (Même ajustement pour tous les objectifs ou ajustement par objectif)
Faisceau d'assistance autofocus :	Petite série d'éclairs déclenchés par le flash intégré

• Contrôle d'exposition

Mode mesure :	Mesure TTL à pleine ouverture à 63 zones <ul style="list-style-type: none"> • Mesure évaluative (liée à tous les collimateurs AF) • Mesure sélective (environ 7,7 % du viseur au centre) • Mesure spot (environ 3,0 % du viseur au centre) • Mesure moyenne à prépondérance centrale
Plage de mesure de la luminosité :	IL 1 - 20 (à température ambiante, 100 ISO)
Contrôle d'exposition :	Programme d'exposition automatique (scène intelligente auto, flash annulé, créatif auto, scène spéciale [portrait, paysage, gros-plan, sport, portrait nuit, scène nuit main levée, Ctrl rétroéclairage HDR], programme), priorité à l'obturation, priorité à l'ouverture, exposition manuelle, pose longue
Sensibilité ISO : (Repère d'exposition recommandée)	Modes de la zone élémentaire* : 100 ISO - 6400 ISO défini automatiquement * Paysage : 100 ISO - 1600 ISO défini automatiquement, Scène nuit main levée : 100 ISO - 12800 ISO défini automatiquement P, Tv, Av, M, B : ISO auto, 100 ISO à 12800 ISO (par paliers entiers ou d'un tiers de valeur), ou extension ISO à H (équivalent à 25600 ISO)
Réglages de la sensibilité ISO :	Plage de sensibilité ISO, plage ISO auto et vitesse d'obturation minimum ISO auto réglables
Correction d'exposition :	Manuelle : ± 5 valeurs par paliers d' $1/3$ de valeur ou d' $1/2$ valeur Bracketing d'exposition auto : ± 3 valeurs par paliers d' $1/3$ de valeur ou d' $1/2$ valeur (peut être conjugué à la correction d'exposition manuelle)
Mémorisation d'exposition :	Auto : Fonctionne en mode autofocus One-Shot avec la mesure évaluative lorsque la mise au point est effectuée Manuelle : Par pression de la touche de mémorisation d'exposition

• Prise de vue HDR

Réglage de la gamme dynamique :	Auto, ± 1 IL, ± 2 IL, ± 3 IL
Alignement automatique de l'image :	Possible

• Expositions multiples

Nombre d'expositions multiples :	2 à 9 expositions
Contrôle de l'exposition multiple :	Sans gain, Avec gain

• Obturateur

Type :	Obturateur avec plan focal contrôlé électroniquement
--------	--

Vitesse d'obturation : 1/8000 sec. à 30 sec. (plage de vitesse d'obturation totale ; la plage disponible dépend du mode de prise de vue), pose longue, synchronisation X à 1/250 sec.

• Système d'acquisition

Modes d'acquisition : Vue par vue, prise de vue en continu à vitesse élevée, prise de vue en continu à faible vitesse, vue par vue silencieuse, prise de vue en continu silencieuse, retardateur 10 sec./ télécommande, retardateur 2 sec./télécommande

Vitesse de prise de vue en continu :
Prise de vue en continu à vitesse élevée : Environ 7,0 images max. par sec.
Prise de vue en continu à faible vitesse : Environ 3,0 images max. par sec.
Prise de vue en continu silencieuse : Environ 3,0 images max. par sec.

Rafale maximum :
JPEG Grande/Fine : Environ 40 images (environ 65 images)
RAW : Environ 15 images (environ 16 images)
RAW+JPEG Grande/Fine : Environ 8 images (environ 8 images)
* Les chiffres sont basés sur les normes d'essai de Canon (100 ISO et style d'image standard) et sur une carte de 8 Go.
* Les chiffres entre parenthèses s'appliquent à une carte de 8 Go compatible UHS-I d'après les normes d'essai de Canon.

• Flash

Flash intégré : Flash escamotable à sortie automatique
N° guide : Environ 12/39,4 (100 ISO, mètres/pieds)
Couverture du flash : Angle de vue d'un objectif d'environ 17 mm
Temps de recharge environ 3 secondes

Flash Speedlite externe : Compatible avec les flashes Speedlite de la série EX

Mesure du flash : Flash automatique E-TTL II

Correction d'exposition

au flash : ±3 valeurs par paliers d'1/3 de valeur ou d'1/2 valeur

Mémorisation

d'exposition au flash : Prévue

Borne PC : Aucune

Contrôle du flash : Réglages de la fonction de flash intégré, réglages de la fonction du flash Speedlite externe, réglages de la fonction personnalisée du flash Speedlite externe
Contrôle du flash sans fil via la transmission optique

• Prise de vue avec Visée par l'écran

Ratio d'aspect : 3:2, 4:3, 16:9, 1:1

Méthodes de mise au point : Système autofocus double pixel à capteur CMOS/
Système autofocus avec détection des contrastes (Visage+Suivi, FlexiZone-Multi, FlexiZone-Single), Détection phase-différence avec le capteur AF dédié (Mode rapide), Mise au point manuelle (vue agrandie d'environ 5x et 10x possible pour la vérification de la mise au point)

AF continu :	Prévu
Plage de luminosité de la mise au point :	IL 0-18 (à température ambiante, 100 ISO)
Mode mesure :	Mesure évaluative (315 zones), Mesure sélective (environ 10,3 % de l'écran de Visée par l'écran), Mesure spot (environ 2,6 % de l'écran de Visée par l'écran), Mesure moyenne à prépondérance centrale
Plage de mesure de la luminosité :	IL 0 - 20 (à température ambiante, 100 ISO)
Filtres créatifs :	N&B granuleux, Flou artistique, Effet tr. gd angle, Effet Peinture huile, Effet Aquarelle, Effet app. photo-jouet, Effet miniature
Déclenchement silencieux :	Prévu (Mode 1 et 2)
Déclenchement tactile :	Prévu
Affichage quadrillage :	Trois types
• Enregistrement vidéo	
Format d'enregistrement :	MOV
Vidéo :	MPEG-4 AVC / H.264 Débit binaire (moyen) variable
Audio :	PCM linéaire
Taille d'enregistrement et cadence d'enregistrement des images :	1920x1080 (Full HD) : 30p/25p/24p 1280x720 (HD) : 60p/50p 640x480 (SD) : 30p/25p * 30p : 29,97 im/s, 25p : 25,00 im/s, 24p : 23,98 im/s, 60p : 59,94 im/s, 50p : 50,00 im/s
Méthode de compression :	ALL-I (I seulement), IPB
Taille de fichier :	1920x1080 (30p/25p/24p) / IPB : Environ 235 Mo/min. 1920x1080 (30p/25p/24p) / ALL-I : Environ 685 Mo/min. 1280x720 (60p/50p) / IPB : Environ 205 Mo/min. 1280x720 (60p/50p) / ALL-I : Environ 610 Mo/min. 640x480 (30p/25p) / IPB : Environ 78 Mo/min. * Vitesse de lecture/écriture de la carte nécessaire pour l'enregistrement vidéo : IPB : au moins 6 Mo par sec. / ALL-I : au moins 20 Mo par sec.
Mise au point :	Identique à la mise au point de la prise de vue avec Visée par l'écran * Mode rapide désactivé pendant l'enregistrement vidéo
Zoom numérique :	Environ 3x-10x
Mode mesure :	Mesure moyenne à prépondérance centrale et mesure évaluative avec le capteur d'image * Régulé automatiquement par la méthode de mise au point.
Plage de mesure de la luminosité :	IL 0 - 20 (à température ambiante, 100 ISO)

Contrôle d'exposition :	Prise de vue avec exposition automatique (Programme d'exposition automatique pour les vidéos) et exposition manuelle
Correction d'exposition :	± 3 valeurs par paliers d' $1/3$ de valeur (± 5 valeurs pour les photos)
Sensibilité ISO :	Pour la prise de vue avec exposition automatique :
(Repère d'exposition recommandée)	100 ISO - 6400 ISO défini automatiquement. Dans les modes de la zone de création, la limite supérieure est modifiable à H (équivalent à 12800 ISO). Pour la prise de vue avec exposition manuelle : ISO auto (100 ISO à 6400 ISO réglés automatiquement), 100 à 6400 ISO réglés manuellement (par paliers entiers ou d'un tiers de valeur), modifiable à H (équivalent à 12800 ISO)
Time code :	Pris en charge
Fonction Temps réel :	Compatible avec 60p/30p
Instantanés vidéo :	Réglables sur 2 sec./4 sec./8 sec.
Enregistrement du son :	Microphone stéréo intégré, borne pour microphone stéréo externe prévue Niveau d'enregistrement du son réglable, filtre anti-vent fourni, atténuateur fourni
Affichage quadrillage :	Trois types
Prise de photos :	Possible

• Écran LCD

Type :	Moniteur à cristaux liquides TFT couleur
Taille du moniteur et points :	Large, 7,7 cm (3,0 po.) (3:2) avec environ 1,04 million de points
Réglage de la luminosité :	Manuel (7 niveaux)
Niveau électronique :	Prévu
Langues de l'interface :	25
Technologie d'écran tactile :	Détection capacitive
Guide des fonctions / Aide :	Affichable

• Lecture

Formats d'affichage des images :	Affichage d'une image unique, image unique + affichage infos (infos de base, infos de prise de vue, histogramme), index de 4 images, index de 9 images
Alerte de surexposition :	Les hautes lumières surexposées clignotent
Affichage du collimateur AF :	Possible
Affichage quadrillage :	Trois types
Agrandissement par zoom :	Environ 1,5x à 10x
Méthodes de navigation dans les images :	Image unique, saut par 10 ou 100 images, par date de prise de vue, par dossier, par vidéos, par photos, par classement
Rotation de l'image :	Possible

Classement :	Prévu
Lecture vidéo :	Possible (écran LCD, sortie vidéo/audio, sortie HDMI), haut-parleur intégré
Diaporama :	Toutes les images, par date, par dossier, par vidéos, par photo, par classement
Musique de fond :	Sélectionnable pour la lecture de diaporamas et de vidéos
Protection de l'image :	Possible

• Traitement logiciel des images

Traitement des images RAW sur l'appareil photo :	Correction de la luminosité, balance des blancs, style d'image, Auto Lighting Optimizer (Correction auto de luminosité), réduction du bruit à des sensibilités ISO élevées, qualité d'enregistrement des images JPEG, espace colorimétrique, correction du vignetage, correction de la distorsion, correction de l'aberration chromatique
Redimensionner :	Possible
Filtres créatifs :	N&B granuleux, Flou artistique, Effet tr. gd angle, Effet Peinture huile, Effet Aquarelle, Effet app. photo-jouet, Effet miniature

• Impression directe

Type :	PictBridge (USB et LAN sans fil)
Images imprimables :	Images JPEG et RAW
Ordre d'impression :	Compatible DPOF version 1.1

• Fonctions personnalisées

Fonctions personnalisées :	23
Enregistrement de Mon menu :	Possible
Modes de prise de vue personnalisée :	Enregistrés sur C de la molette de sélection des modes
Infos de copyright :	Saisie et inclusion possibles

• Interface

Borne de sortie audio/vidéo/numérique :	Vidéo analogique (compatible NTSC/PAL)/sortie audio stéréo Communication avec l'ordinateur, impression directe (Hi-Speed USB ou équivalent), connexion avec récepteur GPS GP-E2
Borne de sortie HDMI mini :	Type C (changement automatique de la résolution), compatible CEC
Borne d'entrée pour microphone externe :	Mini-jack stéréo de 3,5 mm de diamètre
Récepteur de télécommande :	Pour la télécommande RS-60E3
Télécommande sans fil :	Compatible avec la télécommande RC-6
Carte Eye-Fi :	Compatible

• Alimentation

Batterie :	Batterie LP-E6/LP-E6N (quantité 1) * Alimentation sur le secteur possible avec le kit adaptateur secteur ACK-E6. * Si la batterie grip BG-E14 est fixée, il est possible d'utiliser des piles de format AA/LR6.
Informations de la batterie :	Autonomie restante, nombre de déclenchements, intensité de recharge et enregistrement de batterie possibles
Nombre de prises de vue possibles : (Basé sur les normes d'essai CIPA)	Prise de vue avec viseur : Environ 920 photos à température ambiante (23 °C / 73 °F), environ 850 photos à basse température (0 °C / 32 °F) Prise de vue avec Visée par l'écran : Environ 210 photos à température ambiante (23 °C / 73 °F), environ 200 photos à basse température (0 °C / 32 °F)
Durée de l'enregistrement vidéo :	Environ 1 h 20 min. à température ambiante (23 °C / 73 °F), environ 1 h 20 min. à basse température (0 °C / 32 °F) * Avec une batterie LP-E6 complètement chargée.

• Dimensions et poids

Dimensions (L x H x P) :	Environ 139,0 x 104,3 x 78,5 mm / 5,5 x 4,1 x 3,1 po.
Poids (EOS 70D (W)) :	Environ 755 g / 26,7 onces (directives CIPA), environ 675 g / 23,8 onces (boîtier seul)
Poids (EOS 70D (N)) :	Environ 750 g / 26,5 onces (directives CIPA), environ 670 g / 23,7 onces (boîtier seul)

• Environnement d'utilisation

Plage de températures de fonctionnement :	0 °C - 40 °C / 32 °F - 104 °F
Humidité de fonctionnement :	85 % ou moins

• Batterie LP-E6

Type :	Batterie ion-lithium rechargeable
Tension nominale :	7,2 V CC
Capacité de la batterie :	1800 mAh
Dimensions (L x H x P) :	Environ 38,4 x 21,0 x 56,8 mm / 1,5 x 0,8 x 2,2 po.
Poids :	Environ 80 g / 23,6 onces

• Chargeur de batterie LC-E6

Batterie compatible :	Batterie LP-E6/LP-E6N
Temps de recharge :	Environ 2 h 30 min.
Tension d'entrée nominale :	100 - 240 V CA (50/60 Hz)
Tension de sortie nominale :	8,4 V CC / 1,2 A
Plage de températures de fonctionnement :	5 °C - 40 °C / 41 °F - 104 °F
Humidité de fonctionnement :	85 % ou moins
Dimensions (L x H x P) :	Environ 69,0 x 33,0 x 93,0 mm / 1,5 x 0,8 x 3,7 po.
Poids :	Environ 130 g / 23,6 onces

• Chargeur de batterie LC-E6E

Batterie compatible :	Batterie LP-E6/LP-E6N
Longueur du cordon d'alimentation :	Environ 1 m / 3,3 pieds
Temps de recharge :	Environ 2 h 30 min.
Tension d'entrée nominale :	100 - 240 V CA (50/60 Hz)
Tension de sortie nominale :	8,4 V CC / 1,2 A
Plage de températures de fonctionnement :	5 °C - 40 °C / 41 °F - 104 °F
Humidité de fonctionnement :	85 % ou moins
Dimensions (L x H x P) :	Environ 69,0 x 33,0 x 93,0 mm / 2,7 x 1,3 x 3,7 po.
Poids :	Environ 125 g / 4,4 onces (sans le cordon d'alimentation)

• EF-S 18-55 mm f/3,5-5,6 IS STM

Angle de champ :	Portée diagonale : 74°20' - 27°50' Portée horizontale : 64°30' - 23°20' Portée verticale : 45°30' - 15°40'
Objectif :	13 éléments en 11 groupes
Ouverture minimale :	f/22 - 36
Distance focale la plus proche :	0,25 m / 0,82 pied (à partir du plan du capteur d'image)
Agrandissement max. :	0,36x (à 55 mm)
Champ visuel :	199 x 129 - 63 x 42 mm / 7,83 x 5,08 - 2,48 x 1,65 po. (à 0,25 m / 0,82 pied)
Image Stabilizer (Stabilisateur d'image) :	Type à décalage de lentille
Taille du filtre :	58 mm
Bouchon d'objectif :	E-58 II
Max. diamètre x longueur :	Environ 69,0 x 75,2 mm / 2,72 x 2,96 po.
Poids :	Environ 205 g / 7,2 onces
Pare-soleil :	EW-63C (vendu séparément)
Étui :	LP1016 (vendu séparément)

• EF-S 18-135 mm f/3,5-5,6 IS STM

Angle de champ :	Portée diagonale : 74°20' - 11°30' Portée horizontale : 64°30' - 9°30' Portée verticale : 45°30' - 6°20'
Objectif :	16 éléments en 12 groupes
Ouverture minimale :	f/22 - 36
Distance focale la plus proche* :	À une distance focale de 18 mm : 0,39 m / 1,28 pied (champ visuel d'environ 372 x 248 mm / 14,6 x 9,8 po.) À une distance focale de 135 mm : 0,39 m / 1,28 pied (champ visuel d'environ 80 x 53 mm / 3,1 x 2,1 po.)
	* Distance depuis le plan du capteur d'image
Agrandissement max. :	0,28x (à 135 mm)

Image Stabilizer (Stabilisateur d'image) :	Type à décalage de lentille
Taille du filtre :	67 mm
Bouchon d'objectif :	E-67 II
Max. diamètre x longueur :	Environ 76,6 x 96,0 mm / 3,0 x 3,8 po.
Poids :	Environ 480 g / 16,9 onces
Pare-soleil :	EW-73B (vendu séparément)
Étui :	LP1116 (vendu séparément)

• EF-S 18-200 mm f/3,5-5,6 IS

Angle de champ :	Portée diagonale : 74°20' - 7°50' Portée horizontale : 64°30' - 6°30' Portée verticale : 45°30' - 4°20'
Objectif :	16 éléments en 12 groupes
Ouverture minimale :	f/22 - 36
Distance focale la plus proche :	0,45 m / 1,48 pied (à partir du plan du capteur d'image)
Agrandissement max. :	0,24x (à 200 mm)
Champ visuel :	452 x 291 - 93 x 62 mm / 17,8 x 11,5 - 3,7 x 2,4 po. (à 0,45 m / 1,48 pieds)
Image Stabilizer (Stabilisateur d'image) :	Type à décalage de lentille
Taille du filtre :	72 mm
Bouchon d'objectif :	E-72 II
Max. diamètre x longueur :	Environ 78,6 x 102,0 mm / 3,1 x 4,0 po.
Poids :	Environ 595 g / 21,0 onces
Pare-soleil :	EW-78D (vendu séparément)
Étui :	LP1116 (vendu séparément)

- Toutes les données ci-dessus sont basées sur les normes d'essai de Canon ainsi que sur les normes d'essai et directives de la CIPA (Camera & Imaging Products Association).
- Les dimensions, le diamètre maximal, la longueur et le poids indiqués ci-dessus sont basés sur les directives CIPA (à l'exception du poids pour le boîtier uniquement).
- Les caractéristiques techniques et l'aspect physique sont sujets à modifications sans préavis.
- Si un problème survient avec un objectif d'une marque autre que Canon fixé sur l'appareil photo, contactez le fabricant de l'objectif correspondant.

Précautions d'utilisation : EF-S 18-55 mm

f/3,5-5,6 IS STM, EF-S 18-135 mm f/3,5-5,6 IS STM

Les objectifs de kit utilisent un moteur pas à pas qui actionne l'objectif de mise au point. Le moteur contrôle l'objectif de mise au point même pendant le zoom.

1. Quand l'appareil photo est sur OFF

Le moteur ne fonctionne pas alors que l'appareil photo est en position OFF ou lorsqu'il est en position OFF suite à la fonction d'extinction automatique. Par conséquent, les utilisateurs doivent être conscients des points suivants.

- La mise au point manuelle n'est pas possible.
- Pendant le zoom, une mise au point incorrecte peut se produire.

2. Lorsque l'objectif est en mode veille

Si l'objectif n'est pas utilisé pendant une période prolongée, il entre en mode de veille afin d'économiser l'énergie, indépendamment de l'extinction automatique de l'appareil photo. Pour quitter le mode de veille, enfoncez le déclencheur à mi-course.

En mode de veille, le moteur ne fonctionne pas même si l'appareil photo est en position ON. Par conséquent, les utilisateurs doivent être conscients des points suivants.

- La mise au point manuelle n'est pas possible.
- Pendant le zoom, une mise au point incorrecte peut se produire.

3. Pendant la réinitialisation initiale

Lorsque l'appareil photo est mis en position ON ou lorsqu'il est mis en position ON en enfonceant le déclencheur à mi-course alors que l'appareil photo était en position OFF suite à la fonction d'extinction automatique*¹, l'objectif exécute une réinitialisation initiale de l'objectif de mise au point.

- Bien que l'image dans le viseur apparaisse hors foyer pendant la réinitialisation initiale, ceci n'est pas le signe d'un dysfonctionnement.
- Patientez environ 1 seconde*² après la fin de la réinitialisation initiale avant de prendre des photos.

*1 : Applicable aux objectifs EF-S suivants compatibles avec les appareils photo numériques reflex à objectif interchangeable :

EOS 7D Mark II, EOS 7D, EOS 70D, EOS 60D, EOS 60Da, EOS 50D, EOS 40D, EOS 30D, EOS 20D, EOS 20Da, EOS 600D, EOS 550D, EOS 500D, EOS 450D, EOS 1200D, EOS 1100D, EOS 1000D, EOS 400D DIGITAL, EOS 350D DIGITAL, EOS 300D DIGITAL

*2 : La durée de la réinitialisation initiale varie selon l'appareil photo utilisé.

Marques commerciales

- Adobe est une marque commerciale d'Adobe Systems Incorporated.
- Microsoft et Windows sont des marques déposées ou des marques enregistrées de Microsoft Corporation aux États-Unis d'Amérique et/ou dans d'autres pays.
- Macintosh et Mac OS sont des marques déposées d'Apple Inc., enregistrées aux États-Unis d'Amérique et dans d'autres pays.
- Le logo SDXC est une marque commerciale de SD-3C, LLC.
- HDMI, le logo HDMI et High-Definition Multimedia Interface sont des marques commerciales ou des marques déposées de HDMI Licensing LLC.
- Toutes les autres marques déposées sont la propriété de leurs détenteurs respectifs.

À propos de la licence MPEG-4

« This product is licensed under AT&T patents for the MPEG-4 standard and may be used for encoding MPEG-4 compliant video and/or decoding MPEG-4 compliant video that was encoded only (1) for a personal and non-commercial purpose or (2) by a video provider licensed under the AT&T patents to provide MPEG-4 compliant video. No license is granted or implied for any other use for MPEG-4 standard. »

About MPEG-4 Licensing

"This product is licensed under AT&T patents for the MPEG-4 standard and may be used for encoding MPEG-4 compliant video and/or decoding MPEG-4 compliant video that was encoded only (1) for a personal and non-commercial purpose or (2) by a video provider licensed under the AT&T patents to provide MPEG-4 compliant video. No license is granted or implied for any other use for MPEG-4 standard."

* Notice displayed in English as required.

Il est recommandé d'utiliser des accessoires Canon d'origine

Ce produit est conçu pour atteindre une excellente performance lorsqu'il est utilisé avec des accessoires Canon d'origine.

Canon ne peut être tenu pour responsable de tout dégât causé à ce produit et/ou de tout accident, tel qu'un incendie, provoqués par le mauvais fonctionnement d'accessoires qui ne sont pas des accessoires d'origine Canon (par exemple une fuite et/ou l'explosion d'une batterie). Notez que cette garantie ne s'applique pas aux réparations consécutives à des défaillances d'accessoires qui ne sont pas des accessoires d'origine Canon, même si vous pouvez demander ce type de réparation à vos frais.

- ⓘ La batterie LP-E6/LP-E6N est destinée aux produits Canon uniquement. Son utilisation avec un chargeur de batterie ou un produit incompatible peut entraîner un dysfonctionnement ou des accidents pour lesquels Canon ne saurait être tenu pour responsable.

Consignes de sécurité

Les précautions suivantes sont fournies pour éviter toute blessure pour vous-même et autrui. Veillez à bien comprendre et suivre ces précautions avant d'utiliser le produit.

En cas de dysfonctionnement, problèmes ou dommages infligés au produit, prenez contact avec le Service Après-Vente Canon le plus proche ou le revendeur auprès duquel vous avez acheté le produit.



Avertissements : Respectez les avertissements ci-dessous. Vous risquez autrement des blessures graves, voire mortelles.

- Pour éviter tout risque d'incendie, de chaleur excessive, de fuite de produit chimique, d'explosion et d'électrocution, respectez les consignes de sécurité ci-dessous :
 - Veillez à n'utiliser aucun autre type de batterie, de source d'alimentation ou d'accessoire que ceux mentionnés dans le mode d'emploi. N'utilisez aucune batterie fabriquée ou modifiée par vos soins.
 - Abstenez-vous de court-circuiter, de désassembler ou de modifier la batterie. Ne pas appliquer de chaleur ou soudure à la batterie. Ne pas exposer la batterie au feu ou à l'eau. Ne pas heurter physiquement la batterie.
 - N'insérez pas les bornes plus et moins de la batterie de manière incorrecte.
 - Ne rechargez pas la batterie à une température en dehors de la plage de température ambiante autorisée. De plus, ne dépassez pas le temps de recharge indiqué dans le mode d'emploi.
 - N'insérez aucun corps étranger métallique dans les contacts électriques de l'appareil photo, des accessoires, des câbles de connexion, etc.
- Lors de la mise au rebut d'une batterie, isolez les contacts électriques à l'aide de ruban adhésif afin d'éviter tout contact avec d'autres objets métalliques ou d'autres batteries. Cela permet d'éviter un incendie ou une explosion.
- Si une chaleur excessive, de la fumée ou des exhalaisons sont émises lors de la recharge de la batterie, débranchez immédiatement le chargeur de la prise secteur pour arrêter la recharge. Vous risquez autrement de provoquer un incendie, des dommages provoqués par la chaleur ou une électrocution.
- Si la batterie fuit, change de couleur, se déforme ou émet des fumées ou encore des exhalaisons, retirez-la immédiatement. Veillez à ne pas vous brûler pendant cette opération. Continuer à l'utiliser ainsi présente un risque d'incendie, d'électrocution ou de brûlure corporelle.
- Évitez que tout produit s'échappant de la batterie puisse entrer en contact avec vos yeux, votre peau et vos vêtements. Cela peut entraîner des problèmes de peau ou la cécité. En cas de contact des produits qui s'échappent de la batterie avec vos yeux, votre peau ou vos vêtements, rincez la zone affectée avec une grande quantité d'eau sans frotter. Consultez immédiatement un médecin.
- Ne laissez aucun câble à proximité d'une source de chaleur. Cela risquerait de déformer les câbles ou de faire fondre leur isolation et de provoquer un incendie ou une électrocution.
- Ne tenez pas l'appareil photo dans la même position pendant une période prolongée. Même si l'appareil photo ne semble pas trop chaud, le contact prolongé de ce dernier avec une partie du corps peut causer des rougeurs cutanées, entraîner la formation de cloques ou provoquer des brûlures à basse température. L'utilisation d'un trépied est recommandée pour les personnes souffrant de problèmes de circulation sanguine ou ayant une peau très sensible, ou en cas d'utilisation de l'appareil photo dans des lieux très chauds.
- Ne déclenchez pas le flash en direction d'une personne au volant d'une voiture ou de tout autre véhicule. Cela pourrait entraîner un accident.
- Ne déclenchez pas le flash à proximité des yeux d'une personne. Cela pourrait altérer sa vue. Lorsque vous utilisez un flash pour photographier un nourrisson, tenez-vous à une distance d'au moins 1 mètre/3,3 pieds.

- Lorsque vous n'utilisez pas l'appareil photo ou les accessoires, pensez à retirer la batterie et à débrancher la fiche du cordon d'alimentation de l'appareil avant de le ranger. Cela permet d'éviter électrocution, chaleur excessive, incendie ou corrosion.
- N'utilisez pas l'appareil en présence de gaz inflammable. Cela permet d'éviter tout risque d'explosion ou un incendie.
- Si vous laissez tomber l'appareil et que le boîtier se casse en exposant les pièces internes, ne les touchez pas. Il y a un risque d'électrocution.
- Abstenez-vous de désassembler ou de modifier l'appareil. Les pièces internes à haute tension peuvent entraîner une électrocution.
- Ne regardez pas le soleil ou une source lumineuse extrêmement brillante à travers l'appareil photo ou son objectif. Cela risquerait d'endommager votre vue.
- Conservez l'appareil hors de portée des enfants et des nourrissons, même lorsque vous l'utilisez. Les courroies ou cordons peuvent provoquer un étouffement, une électrocution ou des blessures accidentels. Si un enfant ou un nourrisson avale une pièce ou un accessoire de l'appareil photo, il risque également de s'étouffer ou de se blesser. Si un enfant ou un nourrisson avale une pièce ou un accessoire, consultez immédiatement un médecin.
- Ne rangez pas l'appareil dans un endroit poussiéreux ou humide. De la même manière, rangez la batterie avec son couvercle de protection en place pour éviter un court-circuit. Cela permet d'éviter incendie, chaleur excessive, électrocution ou brûlure.
- Avant d'utiliser l'appareil photo dans un avion ou un hôpital, vérifiez que cela est autorisé. Les ondes électromagnétiques émises par l'appareil peuvent interférer avec les instruments de l'avion ou les équipements médicaux de l'hôpital.
- Pour éviter incendie et électrocution, respectez les consignes de sécurité ci-dessous :
 - Insérez toujours le cordon d'alimentation à fond dans la prise.
 - Ne manipulez pas le cordon d'alimentation avec des mains mouillées.
 - Lorsque vous débranchez un cordon d'alimentation, saisissez et tirez la fiche, et non le cordon.
 - Ne griffez pas, ne coupez pas ou ne pliez pas excessivement le cordon, et ne placez aucun objet lourd sur celui-ci. Ne tordez ou ne nouez pas les cordons.
 - Ne branchez pas un trop grand nombre de cordons d'alimentation sur la même prise secteur.
- N'utilisez pas un cordon dont le câble est rompu ou l'isolation endommagée.
- Débranchez régulièrement la fiche du cordon d'alimentation et retirez la poussière autour de la prise secteur avec un chiffon sec. Si l'appareil se trouve dans un environnement poussiéreux, humide ou huileux, la poussière présente sur la prise secteur peut devenir humide et entraîner un court-circuit, provoquant un incendie.
- Ne raccordez pas la batterie directement à une prise électrique ou à la prise d'allume-cigare d'une voiture. La batterie pourrait fuir, dégager une chaleur excessive ou exploser, provoquant un incendie, des brûlures ou des blessures.
- Un enfant peut utiliser le produit après avoir reçu des explications détaillées sur son utilisation de la part d'un adulte. Surveillez les enfants pendant qu'ils utilisent le produit. Une utilisation incorrecte peut provoquer une électrocution ou des blessures.
- Ne laissez pas l'objectif ou l'appareil photo muni d'un objectif au soleil sans le bouchon d'objectif. Sinon, l'objectif risque de concentrer les rayons du soleil et de provoquer un incendie.
- Ne recouvrez ni n'emballez le produit dans du tissu. En effet, la chaleur risque d'être capturée à l'intérieur et de déformer le boîtier ou de provoquer un incendie.
- Prenez soin de ne pas mouiller l'appareil photo. Si vous laissez tomber le produit dans l'eau ou si de l'eau ou du métal pénètre à l'intérieur, retirez rapidement la batterie. Cela permet d'éviter un incendie et une électrocution.
- N'utilisez ni diluant, ni benzène, ni tout autre solvant organique pour nettoyer le produit. Cela risquerait d'entraîner un risque d'incendie ou de porter atteinte à votre santé.



Précautions : Respectez les précautions ci-dessous. Vous risquez autrement de provoquer des dommages physiques ou matériels.

- N'utilisez ni ne rangez le produit dans une voiture sous un soleil brûlant ou à proximité d'une source de chaleur. Le produit peut devenir brûlant et provoquer des brûlures. Vous risquez également de provoquer une fuite ou une explosion de la batterie, ce qui détériorera les performances du produit ou en réduira la durée de vie.
- Ne déplacez pas l'appareil photo lorsqu'il est installé sur un trépied. Vous risqueriez de vous blesser. Vérifiez également que le trépied est suffisamment robuste pour supporter le poids de l'appareil photo et de l'objectif.
- Ne laissez pas le produit dans un environnement à basse température pendant une période prolongée. Le produit en refroidissant pourrait provoquer des blessures en cas de contact.
- Ne lisez jamais le CD-ROM fourni dans un lecteur non compatible avec le CD-ROM. Si vous l'utilisez dans un lecteur de CD audio, vous risquez d'endommager les enceintes et d'autres composants. L'utilisation d'un casque présente également un risque de lésion auditive en raison du volume sonore excessif.



Union Européenne, Norvège, Islande et Liechtenstein uniquement.

Ces symboles indiquent que ce produit ne doit pas être mis au rebut avec les ordures ménagères, comme le spécifient la Directive européenne DEEE (2012/19/UE), la Directive européenne relative à l'élimination des piles et des accumulateurs usagés (2006/66/CE) et les lois en vigueur dans votre pays appliquant ces directives.

Si un symbole de toxicité chimique est imprimé sous le symbole illustré ci-dessus conformément à la Directive relative aux piles et aux accumulateurs, il indique la présence d'un métal lourd (Hg = mercure, Cd = cadmium, Pb = plomb) dans la pile ou l'accumulateur à une concentration supérieure au seuil applicable spécifié par la Directive.

Ce produit doit être confié au distributeur à chaque fois que vous achetez un produit neuf similaire, ou à un point de collecte mis en place par les collectivités locales pour le recyclage des Déchets des Équipements Électriques et Électroniques (DEEE). Le traitement inapproprié de ce type de déchet risque d'avoir des répercussions sur l'environnement et la santé humaine, du fait de la présence de substances potentiellement dangereuses généralement associées aux équipements électriques et électroniques. Votre entière coopération dans le cadre de la mise au rebut correcte de ce produit favorisera une meilleure utilisation des ressources naturelles. Pour plus d'informations sur le recyclage de ce produit, contactez vos services municipaux, votre éco-organisme ou les autorités locales compétentes, ou consultez le site www.canon-europe.com/weee, ou www.canon-europe.com/battery.

ATTENTION

RISQUE D'EXPLOSION EN CAS D'UTILISATION DE PILES/BATTERIES NON CONFORMES. REPORTEZ-VOUS AUX RÉGLEMENTATIONS LOCALES POUR LA COLLECTE DES PILES/BATTERIES USAGÉES.





15

Consultation des modes d'emploi sur le DVD-ROM / Téléchargement des images sur votre ordinateur

Ce chapitre explique comment consulter les modes d'emploi de l'appareil photo et des logiciels (sur le DVD-ROM fourni) sur votre ordinateur, télécharger les images de l'appareil photo sur votre ordinateur et présente les différents logiciels que contient le CD-ROM EOS Solution Disk, ainsi que leur procédure d'installation.



**EOS Camera
Instruction Manuals
Disk**



**EOS Solution
Disk
(Logiciels)**

Consultation du DVD-ROM EOS Camera Instruction Manuals Disk



Le DVD-ROM EOS Camera Instruction Manuals Disk contient les modes d'emploi suivants (PDF) :

- **Mode d'emploi**

Explique toutes les fonctions et procédures de l'appareil photo, y compris les principes de base.

- **Mode d'emploi de la fonction Wi-Fi**

Explique toutes les fonctions et procédures de la fonction Wi-Fi, y compris les principes de base.

- **Modes d'emploi des logiciels**

Fichiers PDF des modes d'emploi des logiciels fournis sur le EOS Solution Disk (voir p. 457-460).

Consultation du DVD-ROM EOS Camera Instruction Manuals Disk

[WINDOWS]



EOS Camera Instruction Manuals Disk

Copiez les modes d'emploi au format PDF contenus sur le disque sur votre ordinateur.

- 1 Insérez le DVD EOS Camera Instruction Manuals Disk dans le lecteur de DVD-ROM de votre ordinateur.
- 2 Double-cliquez sur l'icône **[Poste de travail]** se trouvant sur le bureau, puis double-cliquez sur le lecteur de DVD-ROM dans lequel vous avez inséré le disque.
- 3 Cliquez sur le nom du mode d'emploi que vous souhaitez consulter.
 - Sélectionnez votre langue et votre système d'exploitation.
 - ▶ L'index des modes d'emploi s'affiche.

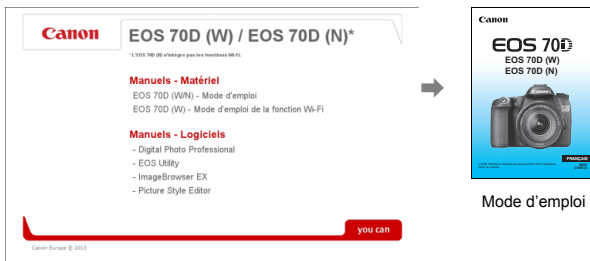

Adobe Reader (version la plus récente recommandée) doit être installé pour visualiser les fichiers des Modes d'emploi (au format PDF). Installez Adobe Reader si ce logiciel n'est pas déjà installé sur votre ordinateur.

Pour enregistrer le mode d'emploi au format PDF sur votre ordinateur, utilisez la fonction « Enregistrer » d'Adobe Reader. Pour en savoir plus sur l'utilisation d'Adobe Reader, reportez-vous au menu Aide d'Adobe Reader.

Consultation du DVD-ROM EOS Camera Instruction Manuals Disk

[MACINTOSH]



EOS Camera Instruction Manuals Disk

Copiez les modes d'emploi au format PDF contenus sur le disque sur votre ordinateur.

- 1 Insérez le DVD EOS Camera Instruction Manuals Disk dans le lecteur de DVD-ROM de votre ordinateur Macintosh.
- 2 Double-cliquez sur l'icône du disque.
- 3 Double-cliquez sur le fichier START.html.
- 4 Cliquez sur le nom du mode d'emploi que vous voulez consulter.
 - Sélectionnez votre langue et votre système d'exploitation.
 - ▶ L'index des modes d'emploi s'affiche.

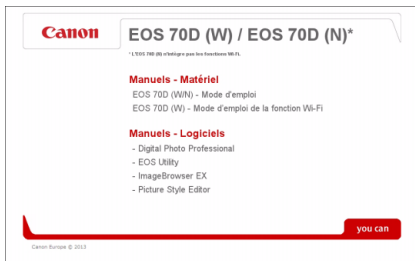

Mode d'emploi



Adobe Reader (version la plus récente recommandée) doit être installé pour visualiser les fichiers des Modes d'emploi (au format PDF). Installez Adobe Reader si ce logiciel n'est pas déjà installé sur votre ordinateur Macintosh.

Pour enregistrer le mode d'emploi au format PDF sur votre ordinateur, utilisez la fonction « Enregistrer » d'Adobe Reader. Pour en savoir plus sur l'utilisation d'Adobe Reader, reportez-vous au menu Aide d'Adobe Reader.

Téléchargement d'images sur un ordinateur

Vous pouvez utiliser le logiciel fourni pour télécharger les images dans l'appareil photo sur votre ordinateur. Vous disposez de deux moyens pour ce faire.

Téléchargement en raccordant l'appareil photo à l'ordinateur

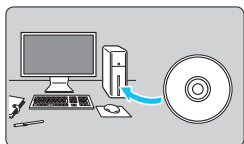

1 Installez le logiciel (p. 459).

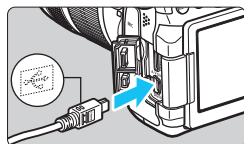

2 Utilisez le câble d'interface fourni pour raccorder l'appareil photo à votre ordinateur.

- Utilisez le câble d'interface fourni avec l'appareil photo.
- Connectez le câble à la borne <DIGITAL> de l'appareil photo avec l'icône <📷➡️> de la fiche du câble faisant face à l'avant de l'appareil photo.
- Branchez la fiche du cordon dans la borne USB de l'ordinateur.

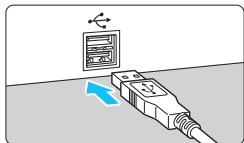

3 Utilisez EOS Utility pour transférer les images.

- Pour en savoir plus, reportez-vous au mode d'emploi du logiciel EOS Utility (p. 453).



Si [📶 : Wi-Fi] est réglé sur [Activé], les images ne peuvent pas être téléchargées sur un ordinateur. Réglez-le sur [Désactivé], puis branchez le câble d'interface.

Téléchargement des images avec un lecteur de carte

Vous pouvez utiliser un lecteur de carte pour télécharger des images/ vidéos sur un ordinateur.

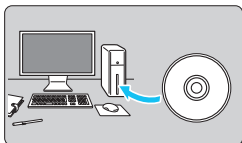

1 Installez le logiciel (p. 459).

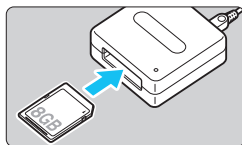

2 Insérez la carte dans le lecteur de cartes.

3 Utilisez un logiciel Canon pour télécharger les images.

- ▶ Utilisez Digital Photo Professional.
- ▶ Utilisez ImageBrowser EX.
- Pour en savoir plus, reportez-vous au mode d'emploi du logiciel (p. 453).

 Lorsque vous téléchargez les images depuis l'appareil photo sur votre ordinateur avec un lecteur de cartes sans utiliser le logiciel Canon, copiez le dossier DCIM sur la carte vers votre ordinateur.

Vue d'ensemble des logiciels



EOS Solution Disk

Ce disque contient divers logiciels pour les appareils photo EOS.

⚠ Il est possible que les logiciels fournis avec les modèles d'appareils photo précédents ne prennent pas en charge les photos et les fichiers vidéo pris avec cet appareil photo. Veuillez utiliser les logiciels fournis avec cet appareil photo.

1 EOS Utility

Logiciel de communication pour l'appareil photo et l'ordinateur

- Vous permet de télécharger les images (photos/séquences vidéo) prises avec l'appareil photo sur votre ordinateur.
- Vous permet de régler différents paramètres de l'appareil photo depuis l'ordinateur.
- Vous permet de prendre des photos à distance en raccordant l'appareil photo à l'ordinateur.
- Vous permet de copier des pistes de musique de fond sur la carte et de les jouer pendant la lecture des images/vidéos.

2 Digital Photo Professional

Logiciel de visualisation et d'édition des images

- Vous permet de visualiser, éditer et imprimer des photographies sur l'ordinateur à haute vitesse.
- Vous permet d'éditer des images tout en conservant les images originales.
- Utilisable par tous, de l'amateur au professionnel. Son emploi est particulièrement conseillé aux utilisateurs qui effectuent principalement des prises de vue d'images RAW.

3 Picture Style Editor

Logiciel de création de fichiers de style d'image

- Ce logiciel est destiné aux utilisateurs confirmés, expérimentés dans le traitement des images.
- Vous permet d'éditer les styles d'image selon les caractéristiques de vos photographies et de créer/sauvegarder des fichiers de style d'image originaux.

4 ImageBrowser EX

Logiciel de visualisation et d'édition des images

- Connectez-vous à Internet pour télécharger et installer le logiciel.*
- Vous permet de visualiser, parcourir et imprimer des images au format JPEG sur l'ordinateur.
- Vous permet de lire des séquences vidéo (fichiers MOV), des albums d'instantanés vidéo, et d'extraire des photos de la vidéo.
- Conseillé aux amateurs ainsi qu'aux débutants qui utilisent un appareil photo numérique pour la première fois.

* EOS Solution Disk est requis pour télécharger et installer ImageBrowser EX.

 Notez que le logiciel ZoomBrowser EX/ImageBrowser fourni avec les modèles d'appareils photo précédents ne prend pas en charge les photos et les fichiers vidéo pris avec cet appareil photo (non compatible). Utilisez ImageBrowser EX.

Installation des logiciels

Installation des logiciels sous Windows

Systèmes

Windows 8

Windows 7

Windows Vista

Windows XP

d'exploitation compatibles

1 Vérifiez que l'appareil photo n'est pas raccordé à l'ordinateur.



- **Ne raccordez pas l'appareil photo à l'ordinateur avant d'installer les logiciels. Le cas échéant, le logiciel ne va pas s'installer correctement.**
- Lors du téléchargement et de l'installation d'ImageBrowser EX, suivez les étapes ci-dessous comme pour tout logiciel EOS fourni sur l'EOS Solution Disk. Notez qu'une connexion Internet est requise. Le téléchargement ou l'installation de logiciel est impossible dans les environnements ne disposant pas d'une connexion Internet.
- Si ImageBrowser EX est déjà installé sur votre ordinateur, suivez les étapes ci-dessous pour réinstaller ce logiciel. Il sera mis à jour avec la nouvelle version proposant des fonctions optimisées pour votre appareil photo. Les dernières fonctions disponibles peuvent, en outre, être ajoutées par le biais de la fonctionnalité de mise à jour automatique.
- Dans le cas des logiciels autres qu'ImageBrowser EX, si une version précédente est installée, procédez comme indiqué ci-dessous pour les réinstaller. (La version la plus récente remplacera la version précédente.)

2 Insérez le CD intitulé EOS Solution Disk.

3 Sélectionnez votre zone géographique, votre pays et votre langue.

4 Cliquez sur [**Installation rapide**] pour lancer l'installation.

- Suivez les instructions qui s'affichent à l'écran pour terminer la procédure d'installation.
- Si vous y êtes invité, installez Microsoft Silverlight.

5 Cliquez sur [**Fin**] une fois l'installation terminée.

6 Enlevez le CD.

Installation des logiciels sous Macintosh

Systèmes d'exploitation compatibles

MAC OS X 10.6 - 10.8

1 Vérifiez que l'appareil photo n'est pas raccordé à l'ordinateur.



- **Ne raccordez pas l'appareil photo à l'ordinateur avant d'installer les logiciels. Le cas échéant, le logiciel ne va pas s'installer correctement.**
- Lors du téléchargement et de l'installation d'ImageBrowser EX, suivez les étapes ci-dessous comme pour tout logiciel EOS fourni sur l'EOS Solution Disk. Notez qu'une connexion Internet est requise. Le téléchargement ou l'installation de logiciel est impossible dans les environnements ne disposant pas d'une connexion Internet.
- Si ImageBrowser EX est déjà installé sur votre ordinateur, suivez les étapes ci-dessous pour réinstaller ce logiciel. Il sera mis à jour avec la nouvelle version proposant des fonctions optimisées pour votre appareil photo. Les dernières fonctions disponibles peuvent, en outre, être ajoutées par le biais de la fonctionnalité de mise à jour automatique.
- Dans le cas des logiciels autres qu'ImageBrowser EX, si une version précédente est installée, procédez comme indiqué ci-dessous pour les réinstaller. (La version la plus récente remplacera la version précédente.)

2 Insérez le CD intitulé EOS Solution Disk.

- Sur le bureau de votre ordinateur, double-cliquez sur l'icône du CD-ROM pour accéder au disque, puis double-cliquez sur **[setup]**.

3 Sélectionnez votre zone géographique, votre pays et votre langue.

4 Cliquez sur **[Installation rapide]** pour lancer l'installation.

- Suivez les instructions qui s'affichent à l'écran pour terminer la procédure d'installation.

5 Cliquez sur **[Redémarrer]** une fois l'installation terminée.

6 Quand l'ordinateur a redémarré, enlevez le CD.

Index

Nombres	
1280x720	265
1920x1080	265
640x480	265
A	
 (Scène intelligente auto)	72
Accessoires	4
Adobe RVB	155
AEB (Bracketing d'exposition auto)	168, 365
AF	
Collimateur autofocus	103
Difficulté de mise au point	109, 241
Faisceau d'assistance autofocus	102, 371
Flou	43, 44, 241
Méthode AF	233, 273
Micro-ajustement de l'AF	377
Mise au point manuelle (MF) ...	110, 247
Mode de sélection de la zone autofocus	103
Opération autofocus	100
Recomposition	75
Sélection automatique	103, 107
Sélection du collimateur autofocus	105, 386
Signal sonore	59
Affichage d'une image unique	290
Affichage de l'index	296
Affichage de l'index de 4 ou 9 images	296
Affichage de saut	297
Affichage des informations de prise de vue	292
Affichage quadrillage ...	229, 276, 291
Affichage réduit	296
Agrandissement	247, 298
AI FOCUS (Autofocus AI Focus)	102
AI SERVO (Autofocus AI Servo) ...	75, 101
Sensibilité du suivi	368, 369
Aide	70
Album d'instantanés vidéo	277
Alerte de surexposition	294
Alimentation	
Extinction automatique	59
Indicateur de batterie	36, 396
Informations de la batterie	396
Nombre de prises de vue possibles	36, 217
Performance de recharge	396
Prise secteur	400
Recharge	28
ALL-I (I seulement)	265
Appareil photo	
Affichage des réglages	394
Effacement des réglages de l'appareil photo	61
Flou de bougé	182
Prise en main de l'appareil	44
Atténuateur	268
Atténuation des yeux rouges	190
Auto Lighting Optimizer (Correction auto de luminosité)	140
Autofocus → AF	
Av (Priorité à l'ouverture)	162
Avertissement de température	249, 287
A/V OUT (Sortie audio/vidéo)	306, 316, 319
B	
B (Pose longue)	171
Balance des blancs (WB)	134
Bracketing	139
Correction	138
Personnalisée	135
Personnelle	136
Réglage de la température de couleur	137
Balance des blancs personnalisée	135
Balance des blancs personnelle	136
Batterie	28, 30, 36

Batterie grip	36, 416
Borne DIGITAL (USB).....	346
Borne USB (DIGITAL).....	346
Bracketing.....	139, 168

C

C (Prise de vue personnalisée)	390
☑ (Créatif auto).....	78
Câble	4, 316, 319, 416, 455
Cadence d'enregistrement des images	265
Cartes	3, 19, 31, 57
Formatage	57
Formatage de bas niveau.....	58
Problèmes	33, 58
Rappel de carte	32
Taquet de protection contre l'écriture	31
Cartes Eye-Fi.....	401
Cartes mémoire → Cartes	
Cartes SD, SDHC, SDXC → Cartes	
Chargeur.....	26, 28
Codes d'erreur.....	432
Collimateur autofocus.....	103
Commandes personnalisées.....	51, 383
Configuration du livre-photo.....	359
Configuration du système.....	416
Consignes de sécurité	445
Contraste	130
Contrôle de profondeur de champ	163, 216, 221
Correction d'exposition	167
Correction de l'aberration chromatique.....	147
Correction du vignetage.....	146
Coupleur secteur	400
Courroie.....	27
Créatif auto	78
Création/Sélection d'un dossier	149
Ctrl rétroéclairage HDR	88

D

Date/Heure.....	37
Décalage de sécurité	367
Déclenchement silencieux	80, 111
Pdv VÉ silen.	231
Prise de vue en rafale.....	80, 111
Vue par vue.....	111
Déclenchement tactile.....	245
Déclencher obturat. sans carte	32
Déclencheur	45
Délai mesure	232
Diaporama.....	312
Disponibilité des fonctions par mode de prise de vue.....	404
Données d'effacement des poussières	341
DPOF	355
Durée de revue des images	60
Dysfonctionnement	418

E

Éclairage (Écran LCD)	49
Écran LCD.....	19, 34
Affichage du menu	52, 408
Angle variable	34, 76
Lecture d'images	289
Niveau électronique.....	65
Réglage de la luminosité	324
Réglages des fonctions de prise de vue	49, 395
Écran tactile	54, 299
Effacement des images.....	322
Effacement des réglages de l'appareil photo.....	61
Effet app. photo-jouet.....	227, 337
Effet Aquarelle.....	226, 337
Effet de filtre	131, 335
Effet miniature	227, 337
Effet Peinture huile.....	226, 337
Effet tr. gd angle	226, 337

- Enfoncement à fond.....45
 Enfoncement à mi-course.....45
 Enregistrement de l'orientation de la prise de vue.....373
 Espace couleur.....155
 exFAT.....58
 Exposition manuelle.....164, 256
 Expositions multiples.....175
 Extension de fichier.....152
 Extinction automatique.....35, 59
- F**
- Facteur de conversion des images... 42
 FEB (Bracketing d'exposition au flash).....201
 Filetage pour trépied.....21
 Filtre anti-vent.....268
 Filtres créatifs.....224, 335
 Fine (Qualité d'enregistrement des images).....117, 118
 Flash (Speedlite)
 Atténuation des yeux rouges....190
 Contacts de synchronisation du flash.....20
 Contrôle du flash.....195
 Correction d'exposition au flash.....190, 193, 201
 Flash annulé.....77
 Flash désactivé.....80
 Flash externe.....193
 Flash intégré.....188
 Flash manuel.....199, 213
 Fonctions personnalisées.....202
 Mémorisation d'exposition au flash.....192, 193
 Mode de flash.....199
 Mode de synchronisation (1er/2e rideau).....200
 Portée efficace.....189
 Sans fil.....200
 Vitesse de synchronisation du flash.....194
 Flash Speedlite externe → Flash
- Flashes autres que Canon.....194
 Flou artistique.....226, 336
 Fonctions personnalisées.....362
 Formatage (réinitialisation de la carte).....57
 Full High-Definition (Full HD).....251, 265, 306, 316
 Fuseau horaire.....37
- G**
- Glissement.....55
 GPS.....412
 Grande (Qualité d'enregistrement des images).....117, 333
 Griffe porte-accessoires.....20, 193
 Gros-plan.....84
 Guide des fonctions.....69
- H**
- Haut-parleur.....308
 HD.....265, 306, 316
 HDMI.....306, 316
 HDMI CEC.....317
 HDR.....172
 Heure d'été.....38
 Histogramme (Luminosité/RVB)...295
- I**
- Icône d'avertissement.....376
 Icône ☆ (Zone de création).....8
 Icône **MENU**.....8
 Icônes de scène.....220, 255
 Image en noir et blanc....92, 127, 131
 Images
 Affichage de l'histogramme.....295
 Affichage de saut (Parcours des images).....297
 Affichage du collimateur autofocus.....294
 Agrandissement.....298
 Alerte de surexposition.....294

Classements.....	302
Diaporama.....	312
Effacement.....	322
Index.....	296
Informations de prise de vue.....	292
Lecture.....	289
Lecture automatique.....	312
Numérotation.....	151
Protection.....	320
Rotation automatique.....	325
Rotation manuelle.....	301
Visionnage sur un téléviseur.....	306, 316
Images monochromes.....	92, 127, 131
Impression.....	345
Configuration du livre-photo.....	359
Correction d'inclinaison.....	353
Effets d'impression.....	350
Infos papier.....	349
Mise en forme.....	349
Ordre d'impression (DPOF).....	355
Recadrage.....	353
Impression directe.....	346
Indicateur de niveau d'exposition.....	23, 395
Infos de copyright.....	153
Instantanés vidéo.....	277
IPB.....	265

J

JPEG.....	116
-----------	-----

K











Kit adaptateur secteur.....	400
-----------------------------	-----

L

Langue.....	39
Lecture.....	289
Lecture automatique.....	312
LOCK.....	48
Logiciel.....	457
Longues expositions.....	171

M

M (Exposition manuelle).....	164, 256
Macrophotographie.....	84
Marque de classement.....	302
Mémorisation d'exposition.....	170
Mémorisation d'exposition au flash.....	192, 193
Menu.....	52
Mon menu.....	389
Procédure de réglage.....	53
Réglages.....	408
Mesure évaluative.....	165
Mesure moyenne à prépondérance centrale.....	166
Mesure sélective.....	166
Mesure spot.....	166
Micro-ajustement.....	377
Microphone.....	252, 269
Mise au point → Autofocus, Mise au point manuelle	
Mise au point auto sur un seul collimateur.....	103
Mise au point en croix.....	108
Mise au point manuelle (MF) ...	110, 247
Mode d'acquisition.....	80, 111
Mode de mesure.....	165
Mode de sélection de la zone autofocus.....	103
Mode de synchronisation.....	200
Mode rapide.....	243
Mode scène spéciale.....	81
Modes de la zone de création.....	24
Modes de la zone élémentaire.....	24
Modes de prise de vue.....	24
Av (Priorité à l'ouverture).....	162
B (Pose longue).....	171
C (Prise de vue personnalisée) ...	390
M (Exposition manuelle).....	164
P (Programme d'exposition automatique).....	158

- Tv (Priorité à l'obturation) 160
-  (Scène intelligente auto) 72
-  (Flash annulé) 77
-  (Créatif auto) 78
- SCN (Scène spéciale) 81
-  (Portrait) 82
-  (Paysage) 83
-  (Gros-plan) 84
-  (Sport) 85
-  (Portrait nuit) 86
-  (Scène nuit main levée) 87
-  (Ctrl rétroéclairage HDR) ... 88
- Modes de prise de vue
personnalisée 390
- Molette de contrôle rapide 47
- Molette de sélection des modes 24, 46
- Molette principale 46
- Molettes
Molette de contrôle rapide 47
Molette de sélection des modes ... 24, 46
Molette principale 46
- Mon menu 389
- Moniteur LCD à angle variable 34, 76
- Moyenne (Qualité d'enregistrement
des images) 117, 333
- M-Raw (Moyenne RAW) 117, 118
- Multicône 48
- Musique de fond 315
- ## N
- N&B granuleux 226, 336
- Netteté 130
- Nettoyage (capteur d'image) 339
- Nettoyage du capteur 339
- Niveau d'enregistrement 268
- Niveau électronique 65, 388
- Nom de fichier 151
- Nombre de prises de vue
possibles 36, 217
- Nomenclature 20
- Normale (Qualité d'enregistrement
des images) 117, 118
- NTSC 265, 413
- Numérotation de fichier continue 151
- ## O
- Objectif 25, 40
- Correction de l'aberration
chromatique 147
- Correction du vignetage 146
- Déverrouillage 41
- Stabilisateur d'image 43
- ONE SHOT (Autofocus One-Shot) 101
- Œilleton 183
- ## P
- P (Programme d'exposition
automatique) 158
- PAL 265, 413
- Paliers de réglage d'exposition ... 365
- Panneau LCD 22
- Pare-soleil 42
- Paysage 83
- Perte de détails des zones
surexposées 294
- Petite (Qualité d'enregistrement
des images) 117, 333
- PictBridge 345
- Pixels 116
- Port NUMÉRIQUE (USB) 455
- Port USB (NUMÉRIQUE) 455
- Portrait 82
- Portrait nuit 86
- Pose longue 171
- Prévention de la poussière
sur l'image 339
- Priorité à l'obturation 160
- Priorité à l'ouverture 162
- Priorité hautes lumières 145
- Prise de vue avec flash sans fil ... 203

Prise de vue avec télécommande.....	184
Prise de vue avec Visée	
par l'écran	76, 215
Affichage des informations	218
Affichage quadrillage	229
Contrôle rapide	223
Délai mesure	232
FlexiZone - Multi	236
FlexiZone - Single	238
Mode rapide	243
Nombre de prises de vue	
possibles	217
Ratio d'aspect	229
Simulation d'exposition.....	230
Visage+Suivi.....	233
Vue par vue	231
Prise de vue en rafale.....	111
Prise de vue selon l'atmosphère.....	92
Prise de vue selon lumière/scène.....	96
Prise secteur.....	400
Profil ICC	155
Programme d'exposition automatique	158
Décalage de programme.....	159
Protection des images	320

Q

 (Contrôle rapide).....	50, 90, 223, 264, 304
Qualité d'enregistrement des images....	116

R

Rafale maximum.....	117, 119
Ratio d'aspect	229
RAW	117, 118
RAW+JPEG	116
Recadrage (pour l'impression).....	353
Recharge	28
Redimensionnement.....	333
Réduct. bruit en ISO élevée.....	141
Réduct. bruit expo. longue.....	143
Réduct. bruit multivues	141

Réduction du bruit	
Longues expositions	143
Sensibilité ISO élevée.....	141
Réglage dioptrique	44
Réglages des fonctions de prise	
de vue	49, 395
Réinit. Auto.....	152
Réinit. Man.....	152
Retardateur	113, 185
Retardateur de 10 ou 2 secondes	113
Rotation (image).....	301, 325, 353
Rotation auto	325

S

Saturation.....	130
Scène intelligente auto.....	72
Scène nuit main levée.....	87
Scènes de nuit	86, 87
Sélecteur de mode de mise	
au point	40, 110, 247
Sélection automatique des 19	
collimateurs autofocus	103
Sélection automatique du collimateur	
autofocus.....	103, 107
Sélection directe (du collimateur	
autofocus)	386
Sélection manuelle (Autofocus) ...	105
Sensibilité ISO.....	120, 254, 257
Extension sensibilité ISO	123
Paliers de réglage	365
Plage de réglage automatique....	124
Plage de réglage manuel.....	123
Réglage automatique (Auto)....	122
Vitesse d'obturation minimale ...	125
Sépia (monochrome).....	92, 131
Signal sonore	59
Signal sonore avec opérations tactiles... 55	
Simulation d'exposition	230
Simulation de l'image finale	221, 260

Sport	85
S-RAW (Petite RAW)	117, 118
sRGB	155
Stabilisateur d'image (objectif)	43
Style d'image	126, 129, 132
Synchronisation sur 1er rideau	200
Synchronisation sur 2e rideau	200
Système vidéo	265, 319, 413

T

Taille de fichier	117, 266, 292
Tapoter	54
Teinte couleur	130
Télécommande	184
Température de couleur	134, 137
Time code	270
Touche AF-ON (activation d'autofocus) ...	45
Touche INFO	218, 258, 290, 394
Traitement des images RAW	328
Tv (Priorité à l'obturation)	160

V

Verrouillage de la mise au point	75
Verrouillage du miroir	182
Verrouillage multifonction	48
Version du firmware	414
Vidéos	251
Affichage des informations	258
Affichage quadrillage	276
Album d'instantanés vidéo	277
Atténuateur	268
Cadence d'enregistrement des images	265
Contrôle rapide	264
Déclenchement silencieux	275
Délai mesure	275
Durée d'enregistrement	266
Édition	310
Enregistrement du son	268
Filtre anti-vent	268
Instantanés vidéo	277

Lecture	306, 308
Mémorisation d'exposition	253
Méthode AF	263, 273
Méthode de compression	265
Microphone	252, 269
Microphone externe	269
Prise de photos	261
Prise de vue avec exposition automatique	252
Prise de vue avec exposition manuelle	256
Taille de fichier	266
Taille de l'enregistrement vidéo	265
Temps réel	272
Time code	270
Visionnage sur un téléviseur	306, 316
Zoom numérique pour vidéo	267

Vidéos HD (High-Definition)	265, 306, 316
Virage (monochrome)	131
Viseur	23
Affichage quadrillage	64
Niveau électronique	65, 388
Réglage dioptrique	44
Visionnage sur un téléviseur	306, 316
Volet d'oculaire	27
Volume (lecture vidéo)	309
Voyant d'accès	32
Voyant de confirmation de mise au point	72

W

Wi-Fi	413
-------------	-----

Z

Zone AF	103
---------------	-----



CANON INC.

30-2 Shimomaruko 3-chome, Ohta-ku, Tokyo 146-8501, Japon

Europe, Afrique et Moyen-Orient

CANON EUROPA N.V.

PO Box 2262, 1180 EG Amstelveen, Pays-Bas

Pour connaître les coordonnées de votre représentant Canon local, reportez-vous à votre carte de garantie ou consultez le site à l'adresse www.canon-europe.com/Support.

Dans les pays européens, le produit et sa garantie sont fournis par Canon Europa N.V.

Les descriptions fournies dans ce mode d'emploi sont à jour en date d'octobre 2014. Pour de plus amples renseignements sur la compatibilité avec tout produit commercialisé après cette date, prenez contact avec un Service Après-Vente Canon. Pour la version la plus récente du mode d'emploi, consultez le site Web de Canon.